

WEY

Руководство по эксплуатации



Руководство по эксплуатации

WEY 07

WEY

Благодарим Вас за выбор автомобиля WEY.

Чем лучше Вы будете знать свой автомобиль, тем больше радости и комфорта принесет Вам его использование. Именно поэтому перед началом использования автомобиля внимательно ознакомьтесь с настоящим руководством. Здесь Вы найдете важную информацию об эксплуатации автомобиля и благодаря этому сможете в полной мере использовать все его технические преимущества. Кроме того, Вы получите полезную информацию об уходе за Вашим автомобилем, о безопасном вождении, а также о безопасности дорожного движения.

От всего сердца желаем Вам приятных и безопасных поездок!

29/11/2024

Общие сведения

Оснащение автомобиля

Обратите внимание на то, что в настоящем руководстве описывается стандартное оборудование данной серии автомобилей, оборудование, входящее в комплектацию согласно национальным стандартам, а также специальное оборудование, предназначенное для конкретной модели автомобиля. Поэтому некоторые виды и функции оборудования, описанные в настоящем руководстве, могут не входить в комплектацию Вашего автомобиля или использоваться в автомобилях, выпускаемых только для определенных рынков. Информацию о комплектации Вашего автомобиля Вы можете найти в документах, предоставленных при его покупке, или запросить ее у авторизованного дилера.

Аксессуары, запасные части и модификации

На сегодняшний день у владельцев автомобилей есть возможность приобретать не только оригинальные запасные части, но также запасные части и комплектующие от других производителей, которые подходят для данной модели автомобиля. Использование неоригинальных запасных частей и комплектующих, даже если они прошли сертификацию в соответствующих государственных/региональных органах, может отрицательно сказаться на безопасности автомобиля. Компания не несет никакой ответственности и не предоставляет никаких гарантий в отношении неоригинальных запасных частей и комплектующих, установленных на автомобиль дополнительно или для замены аналогичных компонентов.

Переоборудовать автомобиль с использованием неоригинальных компонентов запрещается. Переоборудование с использованием неоригинальных комплектующих может повлиять на эксплуатационные характеристики, безопасность или срок службы автомобиля, а также привести к нарушению требований законодательства. Кроме того, если причиной неисправностей и проблем с функционированием автомобиля стало его переоборудование, гарантия качества на автомобиль не распространяется. Запрещается переоборудовать подвеску, тормозную систему и другие системы автомобиля. Это может негативно повлиять на безопасность вождения.

Запрещается вносить изменения в блоки предохранителей, так как это может негативно повлиять на работу электрооборудования автомобиля.

Внесение изменений в электронные компоненты, программное обеспечение и электропроводку может повлиять на их функциональность, а также на работу других компонентов, в частности систем безопасности. Это, в свою очередь, повлияет на безопасность эксплуатации автомобиля и увеличит риск возникновения аварии или получения травм. По этой причине запрещается вносить изменения в проводку, электронные компоненты и программное обеспечение.

Актуальность настоящего руководства

Вся информация, представленная в настоящем руководстве, является актуальной на момент его выпуска. Однако, поскольку мы непрерывно совершенствуем нашу продукцию, мы оставляем за собой право обновлять содержащиеся в нем сведения без дополнительного уведомления.

Оборудование, описанное в руководстве и изображенное на иллюстрациях, может отличаться от представленного в Вашем автомобиле.

Представленные в настоящем руководстве изображения дисплеев (включая картинки, значки, текст и т. д.) предназначены только для иллюстрации. Отображаемая на дисплее информация может отличаться в зависимости от комплектации автомобиля, версии программного обеспечения, используемых тем и настроек. Руководствуйтесь фактической комплектацией Вашего автомобиля.

Условные обозначения

ПРЕДУПРЕЖДЕНИЕ

Обозначает предупреждающую информацию, требующую особого внимания.

Ее игнорирование может привести к серьезным травмам и летальному исходу. Такие предупреждения информируют о том, какие действия следует или не следует предпринимать, чтобы снизить риск нанесения травм себе и окружающим.

ВНИМАНИЕ

Обозначает информацию о мерах предосторожности.

Игнорирование таких мер предосторожности может привести к повреждению автомобиля или его оборудования. Такие предупреждения информируют о том, какие действия следует или не следует предпринимать, чтобы предотвратить или снизить риск повреждения автомобиля и его оборудования.

УВЕДОМЛЕНИЕ

Обозначает рекомендации.

Содержит вспомогательную информацию, которая может быть Вам полезна.

стр. X)

Таким образом обозначаются номера страниц, на которых можно ознакомиться с дополнительной информацией по тому или иному вопросу.

Меры предосторожности

ПРЕДУПРЕЖДЕНИЕ

Общие меры предосторожности при управлении автомобилем:

- › Трезвое вождение: алкоголь, наркотики, лекарственные препараты или анестетики замедляют реакцию водителя, ухудшают способность к оценке ситуации и координацию, что может привести к потере контроля над транспортным средством и стать причиной серьезной аварии.

- › Осторожное вождение: в процессе управления автомобилем следует проявлять особую осторожность. Всегда обращайтесь внимание на ошибочные действия других водителей или пешеходов на проезжей части, чтобы своевременно принимать решения и предотвращать аварии.
- › Внимательное вождение: водителю следует сосредоточить все свое внимание на управлении автомобилем. Любые действия, отвлекающие водителя, такие как регулировка кнопок управления, разговор по мобильному телефону или чтение, могут привести к столкновению и подвергают Вас, пассажиров и окружающих людей угрозе получения серьезной травмы или смерти.

ПРЕДУПРЕЖДЕНИЕ

Не оставляйте детей, людей с ограниченными возможностями или домашних животных в автомобиле без присмотра.

- › Дети, люди с ограниченными возможностями или домашние животные не могут самостоятельно покинуть автомобиль и не в состоянии оказать себе помощь. В различных климатических условиях температура внутри автомобиля может быть очень высокой или очень низкой, что может легко привести к травмам или даже летальному исходу.
- › Если дети или домашние животные имеют доступ к ключам, они могут привести автомобиль в движение, а также создать опасность для себя и других участников дорожного движения, например, запустив двигатель, отпустив стояночный тормоз, переключив передачу, открыв двери или окна.

Информация о гибридных автомобилях

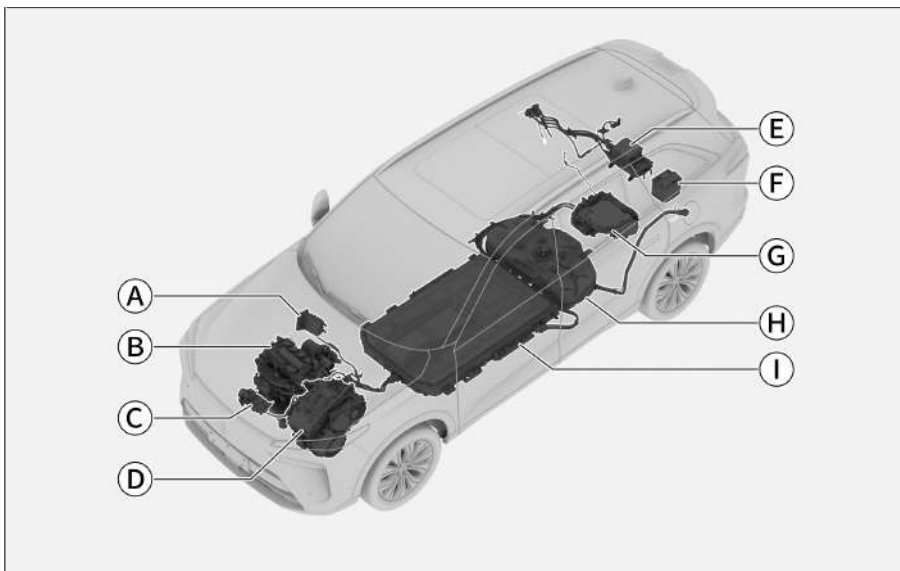

41CFD3FB6297

- | | |
|---|----------------------------------|
| Ⓐ Нагреватель системы климат-контроля | Ⓕ Аккумуляторная батарея |
| Ⓑ Бензиновый двигатель | Ⓖ Электродвигатель |
| Ⓒ Компрессор системы климат-контроля | Ⓗ Топливный бак |
| Ⓓ Коробка передач DHT с электродвигателем | Ⓘ Тяговая аккумуляторная батарея |
| Ⓔ Бортовое зарядное устройство | |

Данный автомобиль является гибридным, его характеристики отличаются от характеристик автомобилей, работающих на обычном топливе. Обязательно ознакомьтесь с особенностями эксплуатации гибридных автомобилей и соблюдайте осторожность при вождении.

⚠ ПРЕДУПРЕЖДЕНИЕ

- › Не прикасайтесь к автомобильным деталям, помеченным знаком предупреждения о высоком напряжении ⚠, к оранжевым кабелям и их разъемам, не снимайте и не заменяйте указанные компоненты во избежание поражения электрическим током высокого напряжения.

- › При включенном питании высоковольтная система может сильно нагреваться. Будьте осторожны с находящимися под высоким напряжением и сильно нагретыми деталями и всегда соблюдайте указания, содержащиеся на предупреждающих наклейках.

i УВЕДОМЛЕНИЕ

- › Оптимальным температурным диапазоном для работы тяговой аккумуляторной батареи является от -10°C до 40°C . Не рекомендуется подвергать автомобиль воздействию высоких или очень низких температур в течение более 24 часов, иначе производительность батареи может снизиться.
- › Если температура тяговой аккумуляторной батареи слишком высокая или слишком низкая, рекуперация энергии и выходная мощность снижаются, что в крайнем случае может привести к отключению высоковольтной замкнутой цепи и остановке работы батареи.
- › Внутри блока тяговой аккумуляторной батареи находятся батарея и высоковольтные контрольные цепи. В случае попадания жидкости внутрь аккумуляторного блока возможны короткое замыкание, утечка тока и коррозия соединительных линий и цепей батареи. Поэтому необходимо следить за тем, чтобы в батарейный блок не попадали какие-либо жидкости.
- › Дальность хода может меняться из-за различий в манере вождения (например, частые ускорения и замедления), дорожных условий (например, затяжные подъемы), температуры (например, низкая температура), а также из-за того, включены или нет энергопотребляющие устройства (например, кондиционер).
- › Под воздействием химических процессов емкость аккумуляторной батареи естественным образом снижается. Следовательно, у электромобилей, использовавшихся в течение некоторого времени, дальность хода на одном заряде батареи может уменьшиться.

Управление гибридными автомобилями осуществляется точно так же, как и обычными. Система гибридного привода комбинирует использование двигателя внутреннего сгорания и электропривода в зависимости от условий движения и режима управления, что позволяет повысить экономию топлива и снизить выбросы вредных веществ.

- › Электропривод обычно используется для движения автомобиля на низких скоростях.
- › Двигатель внутреннего сгорания обычно используется для движения автомобиля на высоких скоростях или при активном стиле вождения.

Экстерьер автомобиля

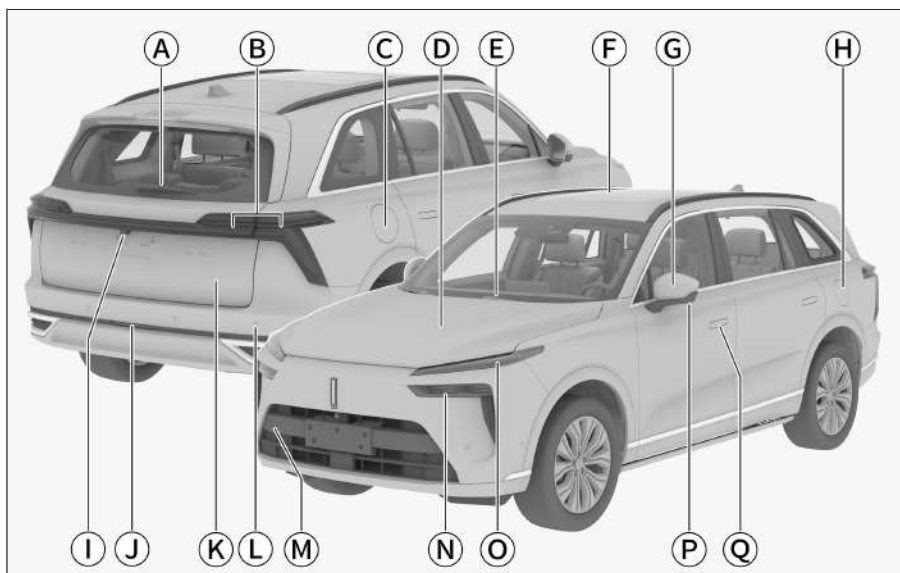

387916C366AF

- Ⓐ Очиститель заднего стекла 81
- Ⓑ Задний комбинированный фонарь 70
- Ⓒ Дверца зарядного порта 207
- Ⓓ Капот 48
- Ⓔ Очиститель ветрового стекла 78
- Ⓕ Люк 43
- Ⓖ Наружные зеркала заднего вида 60
- Ⓗ Дверца топливного бака 200
- Ⓘ Камера заднего вида 92
- Ⓙ Задний противотуманный фонарь 71
- Ⓚ Дверь багажного отделения 32
- Ⓛ Парковочный радар 92
- Ⓜ Крышка переднего буксировочного крюка 371
- Ⓝ Фары ближнего и дальнего света 71
- Ⓞ Дневные ходовые огни 75
Передние габаритные огни 71
Передний указатель поворота 73
- Ⓟ Боковые указатели поворота 73
- Ⓠ Замок двери 26

Интерьер салона

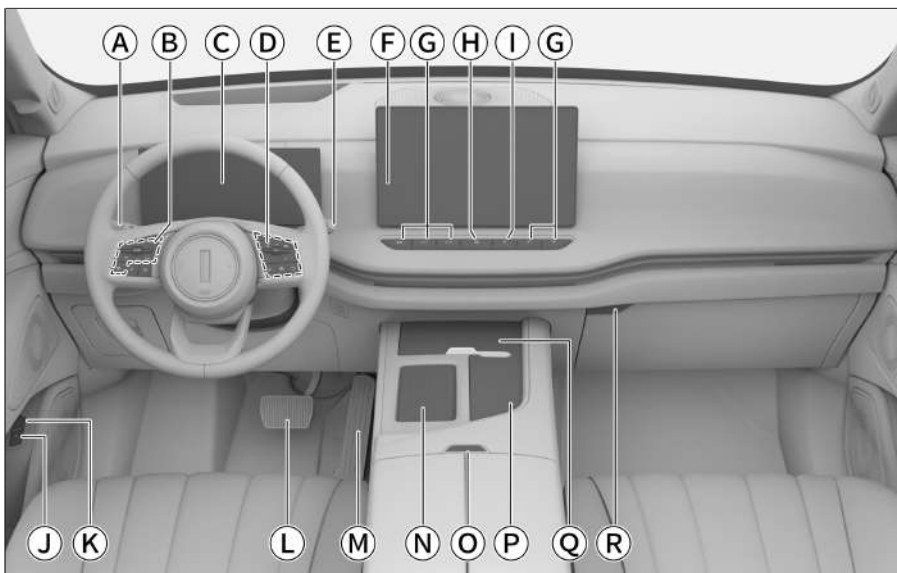

F49E33ADFA3A

- Ⓐ Комбинированный переключатель:
Управление освещением 71
Управление стеклоочистителями 78
- Ⓑ Кнопки системы круиз-контроля 128
- Ⓒ Дисплей комбинации приборов 162
- Ⓓ Кнопки управления мультимедийной системой 177
Кнопки управления комбинацией приборов 164
- Ⓔ Рычаг селектора переключения передач 63
- Ⓕ Дисплей мультимедийной системы 181
- Ⓖ Кнопки управления системой климат-контроля 236
- Ⓜ Выключатель аварийной световой сигнализации 75
- Ⓨ Кнопка систем помощи при парковке 97
- Ⓩ Кнопка открытия дверцы топливозаправочной горловины 200
- Ⓚ Кнопка управления дверью багажного отделения 32
- Ⓛ Педаль тормоза
- Ⓜ Педаль акселератора
- Ⓝ Беспроводная зарядка для мобильного телефона 253
- ⓐ Кнопка открывания подлокотника 257
- Ⓟ Подстаканники переднего ряда 259
- Ⓠ Зона хранения под шторкой 258
- Ⓡ Перчаточный ящик 256



Содержание

Открытие и закрытие

Смарт-ключ	22
Механический ключ.....	24
Двери	26
Настройки дверных замков	26
Блокировка и разблокировка дверей системой бесключевого доступа.....	27
Блокировка и разблокировка кнопкой центрального замка	28
Блокировка и разблокировка ме- ханическим ключом.....	29
Разблокировка при помощи внут- ренней ручки.....	29
Детский замок.....	30
Автоматическая разблокировка при столкновении	30
Автоматическая разблокировка в случае перегрева аккумулятор- ной батареи.....	31
Автоматическая повторная блокировка.....	31
Дверь багажного отделения с элек- троприводом и сенсором	32
Выдвижные пороги	37
Окна.....	38

Солнцезащитные шторы окон за- дных дверей	42
Люк.....	43
Солнцезащитная шторка люка	46
Капот.....	48

Запуск и управление автомобилем

Режим питания.....	50
Настройки управления.....	53
Рулевое колесо	58
Регулировка рулевого колеса	58
Подогрев рулевого колеса.....	58
Звуковой сигнал.....	58
Зеркала заднего вида	60
Внутреннее зеркало заднего вида с автоматическим затемнением ..	60
Регулировка наружных зеркал за- дного вида	60
Настройки наружных зеркал за- дного вида	61
Обогрев наружных зеркал задне- го вида	62
Управление переключением передач	63
Описание передач.....	63
Переключение передач	63
Функция плавного старта	65

Начало движения	65
Остановка	66
Стояночный тормоз	67
Электромеханический стояночный тормоз	67
Функция автоматического удержания автомобиля на месте	68
Управление освещением	70
Настройки освещения	70
Управление освещением с помощью дисплея	71
Комбинированный переключатель управления освещением	73
Аварийная световая сигнализация	75
Дневные ходовые огни	75
Лампа для чтения	76
Боковой потолочный плафон	77
Освещение багажного отделения	77
Смарт-подсветка салона	77
Управление стеклоочистителями	78
Очиститель ветрового стекла	78
Очиститель заднего стекла	81
Настройки очистителя ветрового стекла	82
Движение с прицепом	83
Советы по буксировке прицепа	83

Рекомендации по вождению	83
Место установки тягово-сцепного устройства	85
Разъем питания прицепа	86
Технические параметры	87

Системы помощи при вождении

Системы помощи при парковке	92
Датчики системы помощи при парковке	92
Настройки систем помощи при парковке	95
Система предупреждения об угрозе столкновения	96
Система кругового обзора	97
Интеллектуальная система парковки	99
Система помощи при движении задним ходом	103
Интеллектуальные системы помощи при вождении	106
Устройства обнаружения в составе интеллектуальных систем помощи при вождении	106
Система помощи при движении вперед	109
Система мониторинга слепых зон	118
Система помощи при движении по полосе	121
Система распознавания дорожных знаков	125

Система адаптивного круиз-контроля.....	128	на спуске (HDC).....	152
Система интеллектуального круиз-контроля.....	133	Система динамической стабилизации (DST).....	153
Ограничитель скорости	138	Система электроусилителя рулевого управления	153
Система контроля давления в шинах (TPMS).....	142	Система снижения токсичности отработавших газов.....	154
Система звукового оповещения (AVAS).....	144	Полезная информация	154
Система контроля усталости водителя (DFM).....	145	Датчик кислорода	154
Система проекционного дисплея (HUD).....	147	Каталитический нейтрализатор нейтрализатор.....	154
Системы безопасности.....	149	Система рециркуляции отработавших газов	155
Меры предосторожности при использовании систем безопасности.....	149	Турбокомпрессор	155
Антиблокировочная тормозная система (ABS).....	149	Система улавливания паров топлива.....	155
Электронная система распределения тормозных усилий (EBD)....	150	Система рециркуляции картерных газов	155
Система помощи при экстренном торможении	150	Система диагностики автомобиля.....	155
Электронная система стабилизации автомобиля (ESC).....	150	Система управления питанием... 157	
Противобуксовочная система (TCS).....	151		
Система предотвращения опрокидывания (RMI).....	151		
Система смягчения вторичного столкновения (SCM).....	151		
Система помощи при трогании на подъеме (HHC).....	151		
Система помощи при движении			

Комбинация приборов и центральный дисплей

Комбинация приборов.....	162
Общие сведения о комбинации приборов	162
Управление комбинацией приборов	164
Индикаторы комбинации приборов	165
Центральный дисплей	177

Кнопки на рулевом колесе	177
Подключение внешних устройств.....	178
Дисплей	181
Строка состояния на центральном дисплее	181
Домашняя страница.....	183
Панель быстрого доступа	184
Настройки.....	184
Яндекс Навигатор.....	189
Мультимедийная система	193
Телефон	196
Личный кабинет.....	197
Информационный центр	197
Подключение мобильного телефона	197
Голосовой помощник	199
I-Space	200

Заправка и зарядка

Заправка топливом	202
Рекомендации по энергопотреблению.....	204
Зарядный кабель	207
Порт медленной зарядки (зарядка переменным током)	209
Порт быстрой зарядки (зарядка постоянным током).....	214
Запас хода	216
Рекуперация энергии	217

Устройства для обеспечения удобства и комфорта

Передние сиденья	220
Подголовники передних сидений.....	220
Регулировка сиденья водителя.....	221
Регулировка сиденья переднего пассажира	223
Сиденье переднего пассажира с функцией «Отдых» одним нажатием	225
Функция подогрева/вентиляции передних сидений	226
Настройки передних сидений..	227
Сиденья второго ряда	230
Подголовники сидений второго ряда	230
Регулировка сидений второго ряда	230
Столик на спинке сиденья.....	232
Функция подогрева/вентиляции сидений второго ряда.....	233
Сиденья третьего ряда.....	235
Подголовники сидений третьего ряда	235
Регулировка сидений третьего ряда	235
Функция подогрева сидений третьего ряда.....	237
Система климат-контроля	238
Панель управления системой	

климат-контроля	238	Использование трехточечных ремней безопасности	268
Экран настроек системы климат-контроля.....	239	Регулировка высоты ремня безопасности водителя	269
Рекомендации по использованию системы климат-контроля	246	Ремни безопасности с преднатяжителями	269
Дефлекторы системы климат-контроля.....	248	Подушки безопасности	271
Система очистки воздуха салона.....	249	Система подушек безопасности.....	271
Солнцезащитный козырек	250	Фронтальные подушки безопасности	273
Косметическое зеркало.....	251	Боковые подушки безопасности.....	275
Дополнительные разъемы питания.....	252	Шторки безопасности.....	276
Система беспроводной зарядки мобильного телефона	255	Детские удерживающие системы.....	278
Отделения для хранения		Указания по безопасной эксплуатации детских кресел	278
Перчаточный ящик	258	Точки крепления детских кресел.....	279
Отделение для хранения в подлокотнике передних сидений	259	Рекомендуемые типы детских кресел	281
Отделение для хранения в центральной консоли.....	260	Установка детского автокресла.....	281
Подстаканники передних сидений.....	261	Противоугонная система автомобиля	285
Отделения для бутылок.....	262	Система аварийного отключения.....	287
Рейлинги.....	263	Регистратор данных о событиях.....	288
Обеспечение безопасности во время движения		Меры предосторожности при работе с высоким напряжением.....	294
Ремни безопасности	266	Наклейки с предупреждением о	
Правильное пристегивание ремнем безопасности	266		

высоком напряжении	294
Режим технического обслуживания	294
Высоковольтный выключатель..	295
Точка аварийного отключения.....	296

Действия в экстренных ситуациях

Аварийная блокировка дверей...298	
Аварийное открытие двери багажного отделения	299
Сброс программы управления стеклоподъемниками.....	300
Сброс программы управления люком	301
Сброс программы управления сиденьями с электроприводом ...	302
Сброс программы управления выдвижными порогам.....	307
Перезагрузка комбинации приборов и мультимедийной системы.....	308
Размещение бортового инструмента.....	309
Подъем автомобиля	310
Неисправности шин.....	312
Действия в случае аварии	316
Буксировка автомобиля	321
Низкий уровень заряда аккумуляторной батареи	323
Низкий уровень заряда элемента питания ключа	325

Перегрев двигателя	327
Система экстренных вызовов.....	329

Рекомендации по эксплуатации и техническому обслуживанию

Правила управления автомобилем.....	334
Перед началом движения	334
Во время движения.....	335
Меры предосторожности для пассажиров.....	338
Остановка и стоянка автомобиля.....	339
Экономичное вождение.....	339
Рекомендации по управлению автомобилем в период обкатки.....	341
Рекомендации по управлению автомобилем в неблагоприятных условиях.....	342
Вождение в условиях тумана...342	
Вождение в условиях дождя342	
Преодоление затопленного участка (брода)	342
Управление автомобилем в жаркое время года.....	344
Управление автомобилем в холодное время года.....	345
Необходимость технического обслуживания автомобиля.....	350
Техническое обслуживание моторного отсека	351

Компоновка моторного отсека.....	351
Стеклоомывающая жидкость...352	
Моторное масло.....	353
Охлаждающая жидкость двигателя / приводного электродвигателя.....	355
Тормозная жидкость	356
Радиатор, вентилятор.....	357
Аккумуляторная батарея.....	358
Проверка и замена предохранителей	359
Замена щеток очистителя ветрового стекла.....	362
Техническое обслуживание фар.....	364
Уход за люком.....	365
Уход за шинами	367
Уход за кузовом.....	371
Уход за салоном	375
Меры по предотвращению коррозии.....	379
Длительное хранение автомобиля.....	381
Утилизация тяговой аккумуляторной батареи	383
Техническое обслуживание автомобиля	384
График планового технического обслуживания	387
Пункты проверки технических жидкостей.....	389

Тяжелые условия эксплуатации.....	389
Программа «Помощь на дороге».....	390
Свидетельство о прохождении планового технического обслуживания.....	391

Гарантийное обслуживание

Сведения о гарантийных обязательствах.....	396
Осмотр кузова.....	401
Что необходимо знать о гарантии	404
Обязанности владельца автомобиля.....	409
Карточка замены одометра	410
Регистрационная карточка с информацией об автомобиле	413
Карточка регистрации смены владельца	417
Особые отметки.....	419
Предпродажная подготовка.....	420

Технические данные

Идентификационный номер транспортного средства	422
E15BE Номер двигателя.....	423
Параметры автомобиля	424
Динамические характеристики.....	425
Параметры шасси.....	427
Параметры масел и жидкостей	430



1

Открывание и закрывание

Смарт-ключ	22
Механический ключ	24
Двери.....	26
Дверь багажного отделения с электроприводом и сенсором.....	32
Выдвижные пороги	37
Стекла	38
Солнцезащитные шторки окон задних дверей	42
Люк.....	43
Солнцезащитная шторка люка	46
Капот.....	48

Смарт-ключ

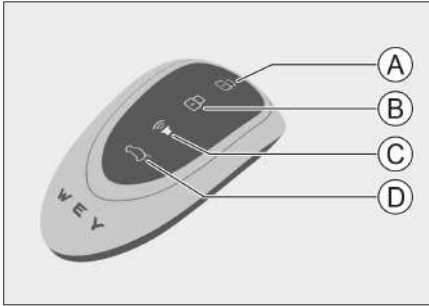

4ACEA8AD7FCF

Ⓐ Кнопка разблокировки

Нажатием этой кнопки можно разблокировать двери. В этом случае лампы аварийной световой сигнализации мигнут 2 раза.

Ⓑ Кнопка блокировки

Убедитесь, что все двери закрыты, и нажмите эту кнопку, чтобы заблокировать двери. В этом случае лампы аварийной световой сигнализации мигнут 1 раз.

i УВЕДОМЛЕНИЕ

Если при закрытии дверей лампы аварийной световой сигнализации не мигают, убедитесь, что все боковые двери, люк и дверь багажного отделения полностью закрыты.

Ⓒ Кнопка поиска автомобиля

Если все двери, включая дверь багажного отделения, заблокированы, то нажатие кнопки поиска автомобиля позволит быстрее найти припаркованный автомобиль.

Когда раздастся звуковой сигнал автомобиля, повторно нажмите на кнопку, чтобы выключить функцию поиска.

i УВЕДОМЛЕНИЕ

Через дисплей мультимедийной системы в меню **【Автомобиль】** → **【Освещение】** → **【Персонализация】** → **【Оповещение о поиске автомобиля】** можно настроить способ оповещения для функции поиска автомобиля.

Ⓓ Кнопка управления дверью багажного отделения

Когда питание находится в режиме OFF, дверь багажного отделения автоматически открывается двойным нажатием кнопки управления дверью багажного отделения.

Нажмите кнопку управления дверью багажного отделения, и дверь закроется автоматически.

i УВЕДОМЛЕНИЕ

- › Возьмите смарт-ключ с собой, когда покидаете автомобиль.
- › При использовании смарт-ключа не отходите слишком далеко от автомобиля (не далее 20 метров), иначе смарт-ключ может не работать.

- › Если элемент питания смарт-ключа разряжен, Вы можете открыть или закрыть двери с помощью механического ключа. (▷ Стр. 29)

⚠ ВНИМАНИЕ

Смарт-ключ содержит электронные компоненты. Во избежание их повреждения необходимо соблюдать следующие инструкции:

- › Не оставляйте ключ в месте, подвергаемом воздействию тепла, например, на приборной панели.
- › Не разбирайте ключ без необходимости.
- › Не используйте ключ для нанесения ударов по другим предметам, не допускайте его падения.
- › Не погружайте ключ в воду и не обрабатывайте его в ультразвуковом очистителе.
- › Не оставляйте ключ рядом с устройствами, излучающими электромагнитные волны, например, с мобильными телефонами.

⚠ ВНИМАНИЕ

- › Не изменяйте по своему усмотрению частоту передачи, не увеличивайте мощность передачи (в том числе с помощью дополнительных усилителей мощности), не используйте внешнюю антенну или иные передающие антенны.

- › Использование смарт-ключа не должно создавать помехи для официальных служб радиосвязи. Если Вы обнаружите, что создаете помехи, прекратите его использование и примите необходимые меры по их устранению. После этого можно продолжить использование смарт-ключа.
- › Во время использования ключа на его работу способно влиять различное радиооборудование, что может привести к временным сбоям в работе его функций.

Механический ключ

Извлечение механического ключа

Механический ключ находится внутри смарт-ключа, его необходимо извлечь перед использованием. Порядок действий следующий:

1. Вскройте заднюю крышку ключа.

С помощью небольшой отвертки с плоским наконечником, обернутым тканью, подденьте крышку в месте, указанном стрелкой на рисунке. Когда фиксация ослабнет, продолжайте аккуратно перемещать отвертку вдоль стыка влево и вправо, чтобы снять заднюю крышку.



12BEAD39660A

2. Извлеките механический ключ.



AC06301A6290

3. Поверните ручку механического ключа в положение для использования.

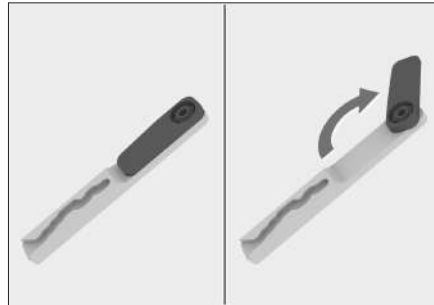

4AEB28A66909

⚠ ВНИМАНИЕ

- › При извлечении механического ключа будьте осторожны, старайтесь не коснуться других деталей и не повредить их.
- › Если механический ключ не используется, верните его на место и установите заднюю крышку ключа.
- › Некоторые механические ключи могут отсутствовать в комплекте смарт-ключа, поэтому при покупке автомобиля обязательно уточните этот вопрос у Вашего дилера.

Механический ключ

Бирка с номером ключа

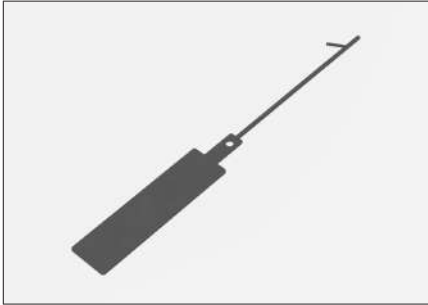

012C9889B11A

Храните ключ и бирку надлежащим образом. Это связано с тем, что бирка с номером ключа содержит код, используемый для получения нового механического ключа, и только с этим кодом можно запросить механический ключ в сервисном центре.

При продаже или передаче автомобиля бирку необходимо передать новому владельцу.

1

Открывание и закрывание

Двери

Настройки дверных замков

Чтобы настроить функции, относящиеся к дверным замкам на дисплее мультимедийной системы выберите **【Автомобиль】** → **【Снаружи а/м】** → **【Запирание дверей】** .

- › **【Режим разблокировки ключом】** : настройка режима разблокировки дверей.

Если установлено значение **【Все двери】** , при разблокировке замков дверей с помощью смарт-ключа разблокируются все двери.

Если установлено значение **【Водительская дверь】** , то при использовании смарт-ключа для разблокировки замков дверей будет разблокирована только дверь водителя. В этом случае, чтобы разблокировать другие двери, откройте дверь водителя или нажмите кнопку разблокировки смарт-ключа еще раз.

- › **【Автоматическая блокировка при покидании автомобиля】** : когда функция включена, и все двери, включая дверь багажного отделения, полностью закрыты, после того как Вы отойдете со смарт-ключом на расстояние около 2,5 м от ручек передних дверей, лампы аварийной световой сигнализации мигнут 1 раз, и все двери и дверь багажного отделения будут автоматически заблокированы.

i УВЕДОМЛЕНИЕ

Прежде чем покинуть автомобиль, убедитесь, что все двери и дверь багажного отделения полностью закрыты, иначе они не смогут заблокироваться.

- › **【Автоматическая разблокировка при приближении к автомобилю】** : после включения функции подойдите к автомобилю со смарт-ключом, и, когда Вы будете находиться на расстоянии около 1,5 м от ручек передних дверей, лампы аварийной световой сигнализации мигнут 2 раза, и все двери, включая дверь багажного отделения, будут автоматически разблокированы.

i УВЕДОМЛЕНИЕ

- › Если Вы проходите рядом с автомобилем, не собираясь разблокировать двери, они могут разблокироваться автоматически, поэтому перед тем как уйти, убедитесь, что двери заперты.
- › Если все двери и дверь багажного отделения заблокированы, после приблизительно 48 часов функция автоматической разблокировки при приближении к автомобилю становится неактивной, чтобы предотвратить длительную разрядку аккумуляторной батареи. Для разблокировки дверей используйте другие способы.

- › **【Бесконтактное открывание двери багажного отделения】** : включение или выключение функции сенсорного открытия двери багажного отделения. (▷ Стр. 32)
- › **【Разблокировка при переходе в режим парковки】** : после включения этой функции, когда питание находится в режиме ON, если отстегнуть ремень безопасности при включенной передаче Р или перевести рычаг селектора переключения передач в режим Р при непристегнутом ремне безопасности, все двери автоматически разблокируются.

Блокировка и разблокировка дверей системой бесключевого доступа

Имея при себе смарт-ключ, коснитесь датчика ручки передней двери, чтобы заблокировать или разблокировать двери.

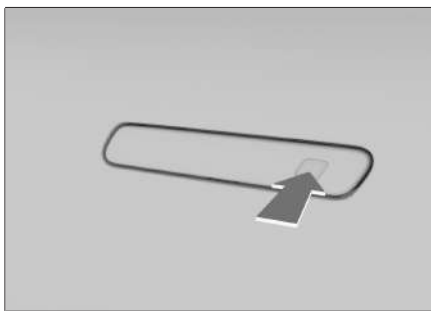

ACDBBA44ABFD3

- › После успешной разблокировки двери дверная ручка автоматически выдвигается.

- › После успешной блокировки двери дверная ручка автоматически за- выдвигается.

i УВЕДОМЛЕНИЕ

- › Управление дверьми возможно только при обнаружении смарт-ключа.
- › Взввшись за ручку двери в перчатках, разблокировать или заблокировать дверь, возможно, не получится.
- › Во время дождя, снега, в условиях повышенной влажности или при наличии влаги на руках возможно, что разблокировка или блокировка дверей автомобиля прикосновением к дверной ручке не сработает.
- › Данная система использует слабые радиоволны, поэтому если рядом есть другие беспроводные устройства или при блокировке сигнала преградами, может быть нарушена связь между смарт-ключом и автомобилем, что приведет к неполадкам в работе системы.
- › После каждой успешной блокировки или разблокировки дверей автомобиля интеллектуальная система бесключевого доступа прекращает работу на 3 секунды.

Двери

1

Открытие и закрытие

i УВЕДОМЛЕНИЕ

Скрытые дверные ручки

В холодное время года при разблокировке дверей, чтобы скрытая дверная ручка могла легко выдвинуться, возможно автоматическое включение функции размораживания дверных ручек на случай образования льда или по другой причине.

При каждой разблокировке дверей размораживание может включаться не более двух раз. Если первая попытка разморозить скрытую дверную ручку не удастся, будет выполнена вторая попытка. Поэтому, если скрытая дверная ручка не выдвигается должным образом, не рекомендуется часто выполнять операцию разблокировки дверей. Подождите примерно 10 секунд, прежде чем разблокировать двери повторно. Если после повторной разблокировки дверей и завершения процесса размораживания скрытой дверной ручки она по-прежнему не выдвигается, необходимо произвести размораживание вручную (например, нагреть область вокруг дверной ручки) и затем повторить попытку разблокировать двери.

Блокировка и разблокировка кнопкой центрального замка



42A0EA22ED94

Кнопка центрального замка находится на двери водителя. Чтобы заблокировать или разблокировать все двери, убедитесь, что все двери закрыты, и нажмите кнопку центрального замка.

Световой индикатор кнопки загорится, указывая на то, что все двери заблокированы; после разблокировки любой двери индикатор кнопки погаснет.

Блокировка и разблокировка механическим ключом

1. Нажмите на переднюю часть ручки водительской двери так, чтобы ее конец приподнялся.

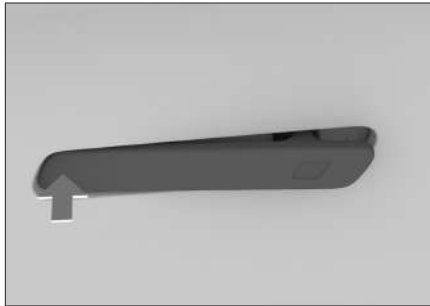

DC27FE91B6DC

2. Потяните ручку двери и удерживайте ее, вставьте механический ключ в отверстие замка двери и поверните ключ, чтобы заблокировать или разблокировать дверь. Подробнее о доступе к механическому ключу см. раздел «Механический ключ». (▷ Стр. 24)

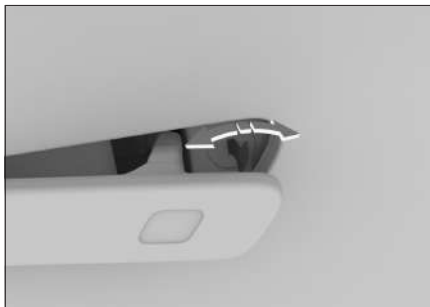

B338CD591C9A

3. После разблокировки дверей механическим ключом необходимо слегка отпустить дверную ручку, а затем снова потянуть ее вверх, чтобы открыть дверь.

⚠ ВНИМАНИЕ

Не тяните дверную ручку слишком сильно, иначе Вы можете ее повредить.

i УВЕДОМЛЕНИЕ

Если ручка двери находится в выдвинутом положении, Вы можете потянуть ее вверх и вставить механический ключ для блокировки и разблокировки.

При открывании двери механическим ключом может сработать противоугонная сигнализация.

Разблокировка при помощи внутренней ручки

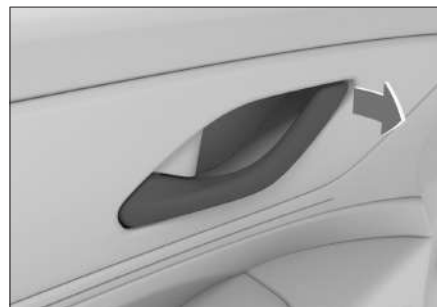

D7335FB9D7A3

Двери

Когда дверь заблокирована, потяните внутреннюю ручку двери, чтобы разблокировать соответствующую дверь. Потяните ручку еще раз, чтобы открыть дверь.

i УВЕДОМЛЕНИЕ

Открывая заднюю боковую дверь с помощью внутренней ручки, убедитесь, что детский замок выключен. В противном случае дверь не откроется.

Детский замок

Из соображений безопасности рекомендуется перевозить детей на задних сиденьях. Задние двери оснащены детскими замками, предотвращающими случайное открывание дверей.



1DAD2EE27A7E

Чтобы включить или выключить детский замок задней двери, нажмите кнопку.

- › Индикатор на кнопке загорится, указывая на то, что детский замок включен.

- › Если индикатор на кнопке не горит, это значит, что детский замок выключен.

i УВЕДОМЛЕНИЕ

Когда детский замок включен, дверь можно открыть, только потянув за ручку двери снаружи автомобиля.

! ВНИМАНИЕ

Не используйте одновременно выключатель детского замка и внутреннюю ручку задней двери автомобиля. Перед включением или выключением детского замка убедитесь, что другие пассажиры не используют внутреннюю ручку задней двери, иначе это может привести к невозможности разблокировки детского замка.

Автоматическая разблокировка при столкновении

Если выключатель зажигания находится в режиме ON, и система фиксирует столкновение, все двери автоматически разблокируются.

Автоматическая разблокировка в случае перегрева аккумуляторной батареи

Когда система управления аккумуляторной батареей автомобиля обнаруживает перегрев элементов аккумуляторного блока, питание от аккумуляторной батареи автоматически отключается. При этом все двери автоматически разблокируются.

Автоматическая повторная блокировка

Когда капот закрыт, а все двери автомобиля и дверь багажного отделения заблокированы, после разблокировки дверей снаружи (за исключением разблокировки с помощью механического ключа) двери автомобиля и дверь багажного отделения автоматически заблокируются, если в течение определенного времени не произойдет изменений в режиме питания, состоянии дверей автомобиля, дверей багажного отделения или крышки капота.



Дверь багажного отделения с электроприводом и сенсором

1

Открытие и закрытие

Открытие

В целях безопасности открывайте дверь багажного отделения одним из следующих способов:

- › Когда питание находится в режиме OFF, дважды нажмите кнопку управления дверью багажного отделения  на ключе.
- › Когда дверь водителя разблокирована, нажмите кнопку управления дверью багажного отделения  на двери водителя.



E172676D728F

- › Если дверь водителя разблокирована, или Вы имеете при себе смарт-ключ, нажмите на сенсорную кнопку в ручке двери багажного отделения.

- › Если включена функция сенсорного открытия двери багажного отделения, имея при себе смарт-ключ, проведите ногой в области под дверью багажного отделения.





AC69F0D7CD72

Чтобы включить или выключить функцию сенсорного открытия двери багажного отделения, на дисплее мультимедийной системы выберите **【Автомобиль】** → **【Снаружи а/м】** → **【Блокировка дверей】** → **【Бесконтактное открытие задней двери】**.

Закрывание

Если дверь багажного отделения открыта, Вы можете закрыть ее одним из следующих способов:

- › Когда питание находится в режиме OFF, нажмите кнопку управления дверью багажного отделения  на ключе.
- › Нажмите кнопку управления дверью багажного отделения  на двери водителя.

Дверь багажного отделения с электроприводом и сенсором

- › Нажмите кнопку управления дверью багажного отделения  на двери багажного отделения.



D6D3E0B30787

- › Если включена функция сенсорного открытия двери багажного отделения, проведите ногой в области под дверью багажного отделения.

Чтобы включить или выключить функцию сенсорного открывания двери багажного отделения, на дисплее мультимедийной системы выберите **【Автомобиль】** →

【Снаружи а/м】 →

【Запирание дверей】 → **【Бесконтактное открывание задней двери】**.

i УВЕДОМЛЕНИЕ

- › Проведите ногой так, чтобы передняя часть стопы оказалась на 10 см ниже бампера, но не касалась его, и быстро уберите ногу. Если движение ногой не будет соответствовать этим условиям, датчик не сработает.

- › При движении ногой под бампером в горизонтальном направлении датчик двери багажного отделения может не сработать.
- › Если движение ногой будет слишком медленным, датчик двери багажного отделения может не сработать. В этом случае совершите более быстрое движение ногой.
- › Если после нескольких движений ногой дверь багажного отделения по-прежнему не открывается, подождите некоторое время и повторите попытку.
- › Если у Вас нет с собой смарт-ключа, поднесите ногу к зоне обнаружения датчика под задним бампером и выполните движение, похожее на удар. Это также позволит закрыть дверь багажного отделения.

! ВНИМАНИЕ

- › При использовании устройства для мойки автомобиля или моечной машины высокого давления убедитесь в том, что смарт-ключ находится вне зоны обнаружения датчика двери багажного отделения, во избежание случайного открытия двери.

Дверь багажного отделения с электроприводом и сенсором

1

Открывание и закрывание

- › После установки тягово-сцепного устройства функция сенсорного открывания/закрывания двери багажного отделения может работать некорректно или периодически давать сбои. В случае возникновения проблем эту функцию можно отключить через дисплей мультимедийной системы.

⚠ ПРЕДУПРЕЖДЕНИЕ

- › Следите за тем, чтобы движение ногой выполнялось только в пределах диапазона обнаружения датчика. В противном случае можно обжечься о выхлопную трубу.
- › При выполнении движений ногой прочно стойте на земле и держитесь на достаточном расстоянии от задней части автомобиля. В некоторых случаях (например, на льду) Вы можете потерять равновесие.
- › В следующих случаях не берите с собой смарт-ключ во избежание случайного открывания или закрытия двери багажного отделения. При размещении или поднятии предметов позади автомобиля. При выполнении работ по техническому обслуживанию, таких как полировка задней части автомобиля.

⚠ ПРЕДУПРЕЖДЕНИЕ

- › Дверь багажного отделения останется в текущем положении, если во время открывания или закрывания нажать кнопку управления дверью багажного отделения . Перед поездкой убедитесь, что дверь багажного отделения полностью закрыта.
- › Движение автомобиля с открытой дверью багажного отделения запрещается.
- › Запрещается перевозить людей в багажном отделении.
- › Если поблизости от двери багажного отделения есть люди, при ее открытии и закрытии следует убедиться в их безопасности.
- › При закрытии двери багажного отделения следите, чтобы Ваши вещи, например, сумка или галстук, не оказались зажатыми.
- › Не позволяйте детям управлять дверью багажного отделения во избежание случайных травм.

⚠ ВНИМАНИЕ

- › Если нужно открыть или закрыть дверь багажного отделения вручную, делайте это медленно и с равномерной скоростью. Не допускается резкое открывание или закрывание двери багажного отделения.

Дверь багажного отделения с электроприводом и сенсором

› Будьте особенно осторожны, открывая дверь багажного отделения при сильном ветре. Под воздействием сильного ветра дверь может раскрыться слишком широко и деформироваться.

› Если дверь багажного отделения примерзла или покрыта снегом и льдом, не пытайтесь открыть ее. Включите обогрев, температура в салоне повысится, и можно будет открыть дверь.

Если необходимо срочно открыть дверь багажного отделения, можно с помощью теплой воды растопить лед, после чего попытаться открыть дверь.

› Не устанавливайте и не наклеивайте на упоры двери багажного отделения декоративные предметы.

› Не тяните дверь багажного отделения в стороны, это может привести к искривлению и деформации упоров.

› При закрывании и открывании двери багажного отделения запрещается с силой двигать ее в обратном направлении, это может привести к травмам людей и повреждению двери багажного отделения.

i УВЕДОМЛЕНИЕ

› При температуре окружающей среды ниже 0°C упоры двери багажного отделения могут оказаться не в состоянии открыть дверь автоматически. В этом случае можно вручную поднять дверь, чтобы открыть ее.

› Не устанавливайте тяжелые аксессуары на дверь багажного отделения. Это может привести к тому, что упоры не смогут поддерживать ее надлежащим образом.

Функция защиты от заземления

Если при автоматическом открывании или закрывании дверь багажного отделения встречает препятствие, то при достижении определенного уровня давления она автоматически изменит направление движения на противоположное, приоткроется на небольшой угол и остановится.

⚠ ПРЕДУПРЕЖДЕНИЕ

- › Запрещается проверять работу функции защиты от заземления на себе.
- › Если перед самым закрытием двери багажного отделения в проеме окажется какой-либо предмет, функция защиты от заземления не сработает.

Дверь багажного отделения с электроприводом и сенсором

Настройка угла открытия

Чтобы настроить угол открытия двери багажного отделения, выполните следующие действия:

1. Откройте дверь багажного отделения, отрегулируйте ее до необходимой высоты и удерживайте.
2. Нажмите и удерживайте кнопку управления дверью багажного отделения  на двери багажного отделения до тех пор, пока не работает световая сигнализация, и угол открытия двери не будет отрегулирован.

Выдвижные пороги

Настройка выдвижных порогов

Функцию выдвижных порогов можно настроить через дисплей мультимедийной системы: **【Автомобиль】** → **【Снаружи а/м】** → **【Выдвижные пороги】** .

- › **【Автоматический режим】**:
Боковые пороги автоматически раскладываются и складываются для облегчения доступа в автомобиль.
- › **【Всегда разложены】**:
Боковые пороги остаются выдвинутыми, пока автомобиль не заперт или не начал движение со скоростью выше 5 км/ч.
- › **【Всегда сложены】**:
Боковые пороги всегда сложены.

⚠ ПРЕДУПРЕЖДЕНИЕ

Не наступайте на пороги во время их перемещения. В противном случае можно упасть из-за потери устойчивости, кроме того, такое действие может сократить срок службы порогов.

⚠ ВНИМАНИЕ

В холодное время года пороги могут не выдвигаться из-за замерзания. В этом случае заблокируйте двери, удалите лед или подождите, пока он растает, а затем разблокируйте двери и проверьте, восстановилась ли работоспособность порогов.

i УВЕДОМЛЕНИЕ

В холодное время года пороги могут двигаться с низкой скоростью.

Функция защиты от защемления

Если в процессе задвигания порога обнаружится препятствие, порог остановится и выдвинется обратно.

⚠ ПРЕДУПРЕЖДЕНИЕ

- › Не пытайтесь проверить функцию защиты от защемления выдвижных порогов с помощью частей тела, так как это может привести к травмам.
- › Несмотря на наличие защиты от защемления, всегда обращайте внимание на пространство в области перемещения порогов. В особых ситуациях (например, при наличии тонких или мягких препятствий) срабатывание функции защиты от защемления не гарантируется.

Окна

Настройка стеклоподъемников

Чтобы настроить функции, относящиеся к стеклоподъемникам, на дисплее мультимедийной системы выберите **【Автомобиль】** →

【Снаружи а/м】 → **【Окна】** .

- **【Автоматическое закрытие окон на скорости】** : установите необходимое значение скорости, и все окна будут закрываться автоматически, когда скорость движения превысит установленное значение.
- **【Автоматическое закрытие окон при блокировке】** : после включения функции окна и люк будут автоматически закрываться при блокировке дверей автомобиля.

⚠ ПРЕДУПРЕЖДЕНИЕ

Если эта функция включена, перед блокировкой автомобиля убедитесь, что руки и другие части тела всех пассажиров находятся вне проемов окон или люка, иначе это может привести к серьезным травмам.

i УВЕДОМЛЕНИЕ

Если функция включена, но окна не закрываются автоматически при блокировке дверей, или если автомобиль издает предупреждающий звуковой сигнал, это может быть вызвано сбоем в работе стеклоподъемников из-за разрядки аккумуляторной батареи или по другим причинам. В этом случае рекомендуется выполнить сброс программы управления стеклоподъемниками. (▷ Стр. 298)

Перед выходом из автомобиля необходимо убедиться в том, что окна полностью закрыты.

i УВЕДОМЛЕНИЕ

Если во время автоматического подъема окна между стеклом и уплотнителем окажется посторонний предмет, сработает защита от защемления. Прежде чем покинуть автомобиль, обязательно убедитесь, что окно полностью закрыто.

Открытие и закрытие

С помощью переключателей стеклоподъемников на двери водителя можно управлять всеми окнами. С помощью переключателей стеклоподъемников на других дверях можно управлять только соответствующим окном.

Принцип работы переключателей стеклоподъемников в основном является одинаковым. В качестве примера ниже приведен переключатель стеклоподъемника на двери водителя.

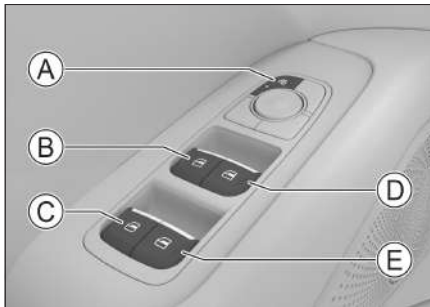

C790452C1D3A

- А Кнопка блокировки стеклоподъемников
 - В Переключатель стеклоподъемника двери водителя
 - С Переключатель стеклоподъемника левой задней двери
 - D Переключатель стеклоподъемника двери переднего пассажира
 - Е Переключатель стеклоподъемника правой задней двери
- › Чтобы открыть окно, слегка нажмите на соответствующий переключатель и удерживайте его до тех пор, пока стекло не займет требуемое положение, а затем отпустите.
 - › Чтобы закрыть окно, слегка потяните соответствующий переключатель вверх и удерживайте его до тех пор, пока стекло не займет требуемое положение, а затем отпустите.

⚠ ПРЕДУПРЕЖДЕНИЕ

Перед закрытием окна убедитесь, что руки и другие части тела пассажиров находятся от него на безопасном расстоянии. В противном случае пассажиры могут получить серьезные травмы.

⚠ ВНИМАНИЕ

При низких температурах между стеклом и рамой может образовываться лед, который будет препятствовать движению стекла. В таком случае во избежание повреждения подъемно-опускного механизма не следует многократно нажимать на переключатели. Подождите, пока температура в салоне поднимется, и лед растает. После этого можно будет пользоваться стеклоподъемниками.

i УВЕДОМЛЕНИЕ

Продолжительное многократное нажатие на переключатель стеклоподъемника может привести к срабатыванию функции защиты электропривода стеклоподъемника от перегрева. При этом переключатель стеклоподъемника временно перестанет работать. Когда электропривод остынет, функции переключателя восстановятся.

Окна

Блокировка стеклоподъемников

На двери водителя находится кнопка блокировки стеклоподъемников.

Чтобы включить или выключить блокировку стеклоподъемников, нажмите кнопку. После включения данной функции переключатели стеклоподъемников на задних дверях будут отключены.

i УВЕДОМЛЕНИЕ

- › Индикатор на переключателе загорится, указывая на то, что функция блокировки стеклоподъемников включена.
- › Когда индикатор на переключателе не горит, это указывает на то, что функция блокировки стеклоподъемников выключена.
- › В автомобилях, оснащенных электрическими детскими замками, функция детского замка включается или выключается одновременно с функцией блокировки стеклоподъемников.

⚠ ПРЕДУПРЕЖДЕНИЕ

Если в автомобиле находится ребенок, рекомендуется посадить его на более безопасное сиденье заднего ряда и включить функцию блокировки стеклоподъемников.

Функция подъема одним нажатием

- › Нажмите на переключатель стеклоподъемника сильнее, чем обычно, после чего отпустите: окно автоматически откроется полностью. Чтобы остановить движение стекла, потяните переключатель вверх.
- › Потяните переключатель стеклоподъемника сильнее, чем обычно, после чего отпустите: окно автоматически закроется полностью. Чтобы остановить процесс закрытия, нажмите на кнопку переключателя.

i УВЕДОМЛЕНИЕ

Если функция подъема/опускания стекла одним нажатием не работает, причиной может быть сбой в работе системы из-за разрядки аккумуляторной батареи или по другой причине. В этом случае необходимо выполнить сброс программы управления стеклоподъемниками.

(▷ Стр. 298)

Аварийное закрытие окон

В случае аварийной ситуации потяните переключатель стеклоподъемника вверх до упора и удерживайте его. Сработает функция экстренного подъема стекла, и окна закроются без срабатывания функции защиты от защемления.

Функция защиты от заземления

Если в процессе автоматического закрывания окна между оконной рамой и стеклом обнаружится препятствие, когда давление достигнет определенного значения, окно перестанет закрываться и стекло автоматически немного опустится.

⚠ ПРЕДУПРЕЖДЕНИЕ

- › Запрещается проверять работу функции защиты от заземления на себе.
- › Если перед самым закрытием окна в нем окажется какой-либо предмет, защита от заземления не срабатывает.
- › Во время аварийного поднятия стекол функция защиты от заземления не будет работать.

i УВЕДОМЛЕНИЕ

- › В неблагоприятных условиях, например, при низкой температуре или сильной тряске, в процессе подъема стекла может сработать защита от заземления. В таком случае потяните переключатель стеклоподъемника сильнее, чем обычно, и отпустите: окно закроется полностью.

- › При нарушении функции поднятия/опускания окна одним нажатием одновременно отключается функция защиты от заземления. В этом случае необходимо провести сброс программы управления стеклоподъемниками (▷ Стр. 298)

Управление задержкой работы стеклоподъемников

После выключения питания управлять стеклоподъемниками можно еще несколько секунд.

Комфортное закрытие

Когда питание находится в режиме OFF, все двери и дверь багажного отделения закрыты, нажмите и удерживайте кнопку блокировки на смарт-ключе или датчик блокировки на ручке двери. Все окна автоматически закроются.

В процессе автоматического открытия окна нажатие на кнопку блокировки или разблокировки на смарт-ключе остановит его движение.

i УВЕДОМЛЕНИЕ

Если в процессе автоматического закрывания окон между стеклом и рамой окажется посторонний предмет, может сработать функция защиты от заземления. Прежде чем покинуть автомобиль, убедитесь, что все окна полностью закрыты.

Солнцезащитные шторы окон задних дверей

1

Открытие и закрытие

Солнцезащитные шторы на окнах блокируют свет и повышают приватность пространства задней части салона.

Чтобы использовать солнцезащитную шторку на окне, потяните вверх за ручку и зацепите крепежные отверстия шторы за крючки в верхней части окна.

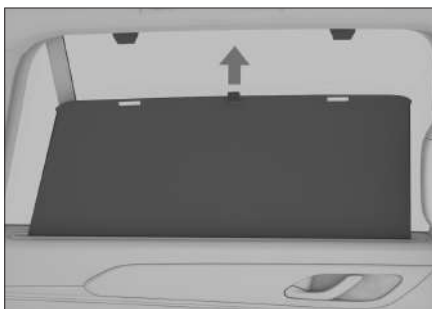

2EB5EE785AAF

⚠ ПРЕДУПРЕЖДЕНИЕ

- › Не высовывайте руки и голову из люка во время движения. Столкновение с объектами снаружи или экстренное торможение могут привести к серьезным травмам и даже смерти.
- › Во избежание серьезных травм при закрытии люка следите за тем, чтобы крышка не защемила руки или другие части тела пассажиров.
- › Не позволяйте детям управлять люком.

i УВЕДОМЛЕНИЕ

Продолжительное многократное нажатие на переключатель управления люком может активировать функцию защиты электропривода люка от перегрева. При срабатывании защиты управление люком временно становится невозможным. Когда электропривод остынет, функции переключателя восстановятся.

Открытие люка



5BB6AE19B092

- › Потяните переключатель люка назад и удерживайте его, люк приподнимется на максимальный угол и остановится; снова потяните переключатель люка назад и удерживайте его, и люк медленно откроется. Чтобы остановить движение люка на полпути, отпустите переключатель.
- › Потяните переключатель люка назад и сразу же отпустите, люк приподнимется на максимальный угол и остановится; снова потяните переключатель люка назад и сразу же отпустите, люк автоматически откроется в нужном положении; снова потяните переключатель люка и сразу же отпустите, люк автоматически откроется полностью. Чтобы остановить движение люка на полпути, снова сдвиньте или потяните переключатель.

Закрытие люка



E019E697435F

- › Сдвиньте переключатель люка вперед и удерживайте его, люк закроется.

Люк

Чтобы остановить движение люка на полпути, отпустите переключатель.

- › Люк закроется автоматически, если сдвинуть переключатель люка вперед и сразу же отпустить его.

Чтобы остановить движение люка на полпути, снова сдвиньте или потяните переключатель.

Функция защиты от заземления

Если в процессе автоматического закрытия крышка люка столкнется с препятствием, она остановится и сместится назад на некоторое расстояние.

⚠ ПРЕДУПРЕЖДЕНИЕ

- › Функция защиты от заземления не может полностью исключить риск травмирования.
В некоторых случаях (например, когда препятствие небольшое) функция защиты от заземления может не сработать. Всегда следите за тем, чтобы между рамой и крышкой люка не было посторонних предметов.
- › Не проверяйте работу функции защиты от заземления на себе.
- › Если перед самым закрытием люка между рамой и крышкой люка окажется какой-либо предмет, функция защиты от заземления не сработает.

- › При ручном закрытии люка функция защиты от заземления не работает. Соблюдайте осторожность, чтобы не зажать пальцы или другие части тела.

Задержка управления люком

После выключения питания (зажигания) управлять люком и солнцезащитной шторкой можно еще в течение нескольких секунд.

Функция закрывания с ключа

Когда питание находится в режиме OFF, и все двери, включая дверь багажного отделения, закрыты, нажмите и удерживайте кнопку блокировки на ключе, чтобы автоматически закрыть люк.

Функция автоматического закрывания

- › Когда питание находится в режиме OFF, люк автоматически закроется, если датчик дождя и освещенности распознает такие осадки, как дождь или снег.

i УВЕДОМЛЕНИЕ

Если дождь слабый, функция автоматического закрывания может не сработать. Покидая автомобиль, убедитесь, что люк полностью закрыт.

- › Люк автоматически закроется, если во время движения скорость автомобиля превышает 120 км/ч в течение более 3 секунд.

i УВЕДОМЛЕНИЕ

- › Люк не закроется автоматически, если скорость автомобиля снизится до уровня менее 120 км/ч в течение 3 секунд.
- › Если скорость автомобиля превысит 120 км/ч во время движения люка, люк продолжит двигаться в том же режиме, функция автоматического закрывания люка при этом не сработает.
- › Если в процессе автоматического закрывания люка нажать на переключатель люка, работа функции автоматического закрывания люка будет прервана.
- › Если функция автоматического закрывания люка сработала или была прервана во время движения, для ее повторного включения необходимо, чтобы автомобиль снова от неподвижного состояния набрал скорость свыше 120 км/ч и проехал так в течение более 3 секунд.

Солнцезащитная шторка люка

⚠ ПРЕДУПРЕЖДЕНИЕ

- › При закрытии солнцезащитной шторки следите за тем, чтобы не допустить защемления рук, головы, шеи.
- › Не позволяйте детям управлять солнцезащитной шторкой.

⚠ ВНИМАНИЕ

- › Не нажимайте на солнцезащитную шторку с силой во избежание ее выпадения или повреждения.
- › При длительной стоянке автомобиля рекомендуется закрывать солнцезащитную шторку во избежание повреждения отделки салона в результате длительного воздействия солнечных лучей и повышения температуры в салоне.

Открытие солнцезащитной шторки



0E48886856E6

- › Сдвиньте переключатель солнцезащитной шторки назад и удерживайте его, солнцезащитная шторка медленно откроется.

Чтобы остановить движение солнцезащитной шторки на полпути, отпустите переключатель.

- › Солнцезащитная шторка откроется автоматически, если потянуть переключатель назад и сразу же отпустить.

Чтобы остановить движение солнцезащитной шторки на полпути, сдвиньте или потяните переключатель.

Закрытие солнцезащитной шторки



E5B86E61A02D

- › Сдвиньте переключатель солнцезащитной шторки вперед и удерживайте его, солнцезащитная шторка медленно закроется.

Чтобы остановить движение солнцезащитной шторки на полпути, отпустите переключатель.

- › Солнцезащитная шторка закроется автоматически, если сдвинуть переключатель вперед и сразу же отпустить.

Солнцезащитная шторка люка

Чтобы остановить движение солнцезащитной шторки на полпути, сдвиньте или потяните переключатель.

Функция совместного управления

Система может автоматически регулировать степень открытия солнцезащитной шторки в зависимости от степени открытия люка.

Функция защиты от заземления

Если в процессе автоматического закрытия солнцезащитная шторка столкнется с препятствием, она остановится и отодвинется назад на некоторое расстояние.

⚠ ПРЕДУПРЕЖДЕНИЕ

- › Функция защиты от заземления не может полностью исключить риск травмирования. В некоторых случаях (например, когда препятствие небольшое) функция защиты от заземления может не сработать. Всегда следите за тем, чтобы между рамой и солнцезащитной шторкой не было посторонних предметов.
- › Не проверяйте работу функции защиты от заземления на себе.
- › Если перед самым закрытием солнцезащитной шторки между рамой и шторкой окажется какой-либо предмет, функция защиты от заземления не сработает.

- › При ручном закрытии солнцезащитной шторки функция защиты от заземления не работает. Соблюдайте осторожность, чтобы не зажать пальцы или другие части тела.

Задержка управления солнцезащитной шторкой

После выключения питания (зажигания) управлять солнцезащитной шторкой можно еще в течение нескольких секунд.

Капот

1

Открытие и закрытие

Открытие

1. Потяните за рычаг, находящийся под приборной панелью со стороны водителя. Капот слегка приоткроется.

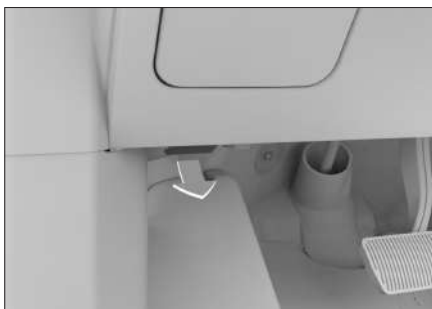

51F716CEAE6B

2. Просуньте руку в образовавшийся зазор и поднимите крышку капота, она автоматически поднимется до открытого положения.

i УВЕДОМЛЕНИЕ

- › В холодную погоду упоры капота могут не сработать и не поднять капот автоматически. В этом случае поднимите его самостоятельно.

Закрывание

Потяните крышку капота вниз. Когда до замка останется 20–30 см, быстро надавите на крышку с некоторым усилием, и она закроется.

⚠ ПРЕДУПРЕЖДЕНИЕ

Перед началом движения убедитесь, что крышка капота надежно закрыта. В противном случае она может открыться во время движения, создав аварийную ситуацию.

⚠ ВНИМАНИЕ

- › Перед закрыванием крышки капота убедитесь, что под ней нет посторонних предметов.
- › При закрытии не нажимайте на крышку капота с чрезмерным усилием. В противном случае она может деформироваться.

2

Запуск и управление автомобилем

Режим питания	50
Настройки управления	53
Рулевое колесо.....	58
Зеркала заднего вида	60
Управление переключением передач.....	63
Стояночный тормоз.....	67
Управление освещением ...	70
Управление стеклоочистителями.....	78
Движение с прицепом.....	83

Режим питания

Включение питания

После успешного разблокирования дверей с помощью смарт-ключа и открытия двери водителя питание автомобиля автоматически переключается в режим ON. В этот момент активируется система высокого напряжения, что позволяет использовать все низковольтные электрические компоненты и некоторые компоненты высоковольтной системы (например, систему климат-контроля).

Запуск

Запуск двигателя (загорается индикатор READY) возможен при удержании педали тормоза и соблюдении следующих условий:

- › Смарт-ключ находится при Вас.
- › Водитель сидит на сиденье водителя.
- › Включена передача P или N.

i УВЕДОМЛЕНИЕ

После длительного нахождения автомобиля в условиях сильного холода, возможно, нормально завести его не удастся из-за отсутствия выходной мощности тяговой аккумуляторной батареи при экстремально низких температурах.

В моделях, оснащенных стартером 12 В, после успешного запуска двигателя вышеуказанным способом на комбинации приборов появится сообщение **【Слишком низкая температура тяговой аккумуляторной батареи, движение невозможно; подождите, пока автомобиль не прогреется】**. В этом состоянии нельзя переключать передачи. После успешного прогрева тяговой аккумуляторной батареи и появления на комбинации приборов сообщения **【Прогрев тяговой аккумуляторной батареи завершен】** автомобиль можно использовать в обычном режиме. Если двигатель не запустился после выполнения вышеописанных действий, попробуйте выключить питание и повторить процедуру запуска двигателя. Рекомендуется делать не более 3 попыток.

Аварийный запуск



5524317AB121

Режим питания

Если на комбинации приборов появляется предупреждение **【Убедитесь, что ключ находится в салоне】** (например, при разряде элемента питания смарт-ключа, серьезном повреждении системы дверей или заднего бампера и т. д.), поместите ключ в отделение для хранения на передней панели (показано на рисунке). Убедитесь, что выполнены все условия для запуска, и выжмите педаль тормоза для запуска двигателя. Если завести автомобиль не получается, как можно скорее обратитесь в сервисный центр.

⚠ ПРЕДУПРЕЖДЕНИЕ

- › Запускать двигатель можно только тогда, когда водитель находится на сиденье водителя. Несоблюдение этого правила может стать причиной аварии, способной привести к серьезным травмам и даже смерти.
- › Двигатель необходимо запускать и в тех случаях, когда требуется переместить автомобиль на незначительное расстояние. В противном случае может произойти авария.

Выключение питания

После того как автомобиль припаркован, питание автомобиля можно отключить любым из следующих способов:

- › Переключите передачу в положение P, убедитесь, что все двери и дверь багажного отделения закрыты. После успешной блокировки дверей переведите режим питания автомобиля в режим OFF.
- › Чтобы переключить режим питания автомобиля в режим OFF, нажмите кнопку выключения питания  на лампе для чтения.



7D017DD91357

⚠ ПРЕДУПРЕЖДЕНИЕ

Непосредственно после остановки двигателя не следует прикасаться к нему, радиатору и деталям выхлопной системы во избежание ожогов.

i УВЕДОМЛЕНИЕ

После длительной работы двигателя на высоких оборотах или при высокой нагрузке рекомендуется оставить его поработать некоторое время на холостом ходу или проехать небольшое расстояние на низкой скорости.

Режим питания

Аварийное отключение

Во время движения автомобиля (при скорости более 5 км/ч) в случае чрезвычайной ситуации длительное нажатие кнопки выключения питания  (в течение 5 секунд) переключит режим питания на режим OFF, что приведет к экстренной остановке двигателя.

ПРЕДУПРЕЖДЕНИЕ

- › Произвольное переключение режимов питания во время движения автомобиля может привести к возникновению опасности столкновения или серьезным травмам.
- › За исключением чрезвычайных ситуаций, не переключайте режим питания во время движения.

После принудительной остановки двигателя усилители тормозной системы и рулевого управления перестанут работать, и для торможения и вращения рулевого колеса потребуется большее усилие. Поэтому перед выполнением данной операции максимально снизьте скорость.

- › После выключения зажигания, если скорость автомобиля превышает 2 км/ч, автомобиль автоматически переключается на передачу N. Если скорость автомобиля ниже 2 км/ч, автомобиль автоматически переключается на передачу P.

Настройки управления

Режимы питания

Чтобы установить соответствующий режим питания, на дисплее мультимедийной системы выберите **【Автомобиль】** → **【Вождение】** →

【Режим питания】 .

- › **【EV】** : при включении этого режима на комбинации приборов загорается синий индикатор **【EV】** . Двигатель не будет запускаться автоматически, и автомобиль будет работать только на электроприводе, что позволяет достичь нулевого расхода топлива и нулевых выбросов.

i УВЕДОМЛЕНИЕ

Когда уровень заряда тяговой аккумуляторной батареи становится слишком низким, может возникнуть ситуация, когда невозможно перейти в режим работы исключительно на электроприводе. Если автомобиль перешел в такой режим, и уровень заряда батареи становится слишком низким, происходит автоматическое переключение в приоритетный режим работы на электроприводе.

- › **【Приоритет EV】** : при включении этого режима индикатор **【EV】** на комбинации приборов загорится зеленым цветом. Когда уровень заряда тяговой аккумуляторной батареи достаточно высок, приоритетно используется чистый электрический привод. При резком ускорении автоматически запускается двигатель для обеспечения большей мощности. При низком заряде аккумуляторной батареи двигатель включается автоматически для поддержания заряда аккумуляторной батареи.
- › **【Гибрид】** : при включении этого режима режим питания на комбинации приборов отображается как **【HEV】** . В этом режиме используется стратегия управления «приоритет электричества на низких скоростях и топлива на высоких», что позволяет снизить потребление энергии и увеличить дальность хода.

Режимы вождения

! ВНИМАНИЕ

- › Неправильный выбор режима вождения может привести к неправильной реакции системы на дорожные условия, что, в свою очередь, ведет к сокращению срока службы подвески и трансмиссии.

Настройки управления

› Водитель должен до момента выезда автомобиля на дорогу со сложным рельефом заранее произвести оценку местности и включить соответствующий режим во избежание потери управления автомобилем.

Чтобы установить соответствующий режим вождения, на дисплее мультимедийной системы выберите **【Автомобиль】** →

【Вождение】 → **【Режим вождения】**.

- › **【Normal】** : в зависимости от условий вождения, системы автомобиля автоматически подбирают режим вождения с оптимальным сочетанием динамичности и экономичности.
- › **【ECO】** : обеспечивает оптимальную энергоэффективность, при этом основными целями являются энергопотребление и комфорт; подходит для вождения на средней и низкой скорости.
- › **【Sport】** : увеличивает мощность автомобиля, скорость отклика рулевого управления и дает лучшие ощущения от вождения; подходит для широких дорог с невысокой интенсивностью движения и ровным покрытием.

› **【Snow】** : обеспечивает устойчивость автомобиля и безопасность вождения в условиях слабого сцепления шин с дорожным покрытием; предназначен для движения по заснеженным и скользким дорогам.

› **【AWD】** : равномерное распределение мощности между передней и задней осями, автоматическая адаптация режима вождения к текущим условиям вождения; подходит для грунтовых дорог с плохим сцеплением.

› **【Mud】** : подходит для неровных участков дороги со слоем вязкой неглубокой грязи либо с колеями.

› **【Sand】** : подходит для пустынных участков и местности, где поверхностный слой представляет собой твердый песок.

i УВЕДОМЛЕНИЕ

Если при выключенном питании автомобиля выполняется операция по отсоединению аккумуляторной батареи и ее подзарядке, то после повторного запуска режим вождения по умолчанию переходит в стандартный режим.

Настройки управления

Режим работы двигателя

Когда заряд тяговой батареи опускается ниже 80%, режим работы двигателя можно включить или выключить в меню дисплея мультимедийной системы **【Автомобиль】** → **【Вождение】** → **【Режим питания】** → **【Гибрид】** → **【Зарядка двигателем】** .

После включения этого режима двигателя запустится.

i УВЕДОМЛЕНИЕ

Расход топлива увеличивается при работающем двигателе, поэтому его рекомендуется использовать для временных нужд.

Комфортное торможение

Когда автомобиль находится в неподвижном состоянии, чтобы включить или выключить функцию комфортного торможения, на дисплее мультимедийной системы выберите **【Автомобиль】** → **【Вождение】** → **【Комфортное торможение】** .

Когда функция включена, она обеспечивает более комфортное торможение при замедлении до остановки в неэкстренных ситуациях.

Режим усилителя рулевого управления

Чтобы настроить режим работы системы электроусилителя рулевого управления, на дисплее мультимедийной системы выберите **【Автомобиль】** → **【Вождение】** → **【Режим усилия на руле】** .

- › **【Легкий】** : активная работа усилителя рулевого управления, легкое руление; подходит для плотного движения в городе.
- › **【Комфорт】** : подходит для регулярного вождения.
- › **【Спорт】** : снижает усиление рулевого управления и увеличивает отклик рулевого колеса; рекомендуется использовать на высоких скоростях, а также в дождь и снег.

i УВЕДОМЛЕНИЕ

Для переключения режимов усилителя рулевого управления должны быть соблюдены следующие условия:

- › Система электроусилителя рулевого управления функционирует нормально.
- › Скорость автомобиля составляет ниже 125 км/ч.
- › Никакой явный маневр с помощью рулевого колеса не производится.

Настройки управления

Режим управления одной педалью

Чтобы включить или выключить режим управления одной педалью, на дисплее мультимедийной системы выберите **【Автомобиль】** →

【Вождение】 → **【Режим управления одной педалью】**.

После включения режима управления одной педалью при переключении передачи в режим D можно управлять скоростью, нажимая, частично или полностью отпуская педаль акселератора, что позволяет ускоряться, катиться и снижать скорость до полной остановки. В городских условиях режим управления одной педалью значительно сокращает интенсивность работы педалями акселератора и тормоза, упрощает управление автомобилем и повышает комфорт движения на перегруженных городских дорогах. По сравнению с традиционным способом вождения, режим управления одной педалью также обеспечивает более эффективную рекуперацию энергии, что увеличивает запас хода.

⚠ ПРЕДУПРЕЖДЕНИЕ

- › Режим управления одной педалью не рекомендуется использовать на обледенелой, заснеженной или скользкой дороге.

- › Снижение скорости автомобиля, вызванное работой режима управления одной педалью, не является полной заменой обычного торможения. В случае экстренной необходимости немедленно нажмите на педаль тормоза.
- › На эффект замедления, используемый в режиме управления одной педалью, могут влиять такие факторы, как уклон и загрузка автомобиля, поэтому водитель всегда должен быть готов к торможению.
- › Если склон слишком крутой, или автомобиль неисправен, незамедлительно нажмите на педаль тормоза, чтобы избежать отката автомобиля назад.

i УВЕДОМЛЕНИЕ

В следующих ситуациях режим управления одной педалью отключается или становится недоступен для включения:

- › В режиме вождения «Снег».
- › При переключении в режим вождения «Снег».
- › При неисправности педали акселератора, педали тормоза или других систем автомобиля.

Настройки управления

Режим мойки автомобиля

Чтобы включить или выключить режим мойки, на дисплее мультимедийной системы выберите **【Автомобиль】** → **【Вождение】** → **【Режим мойки】** .

При включении этого режима отключаются система кругового обзора и автоматический режим стеклоочистителей, а окна, зеркала, кондиционер и другие устройства автоматически переходят в состояние, подходящее для мойки автомобиля.

i УВЕДОМЛЕНИЕ

Когда скорость автомобиля превысит 15 км/ч, режим мойки автоматически отключится.

Рулевое колесо

Регулировка рулевого колеса



E6D677AD00DC

1. Опустите регулировочный рычаг под рулевым колесом.
2. Отрегулируйте рулевое колесо таким образом, чтобы оно располагалось напротив груди и не загромождало комбинацию приборов и индикаторы.
3. По окончании регулировки поднимите регулировочный рычаг, чтобы зафиксировать рулевое колесо.

⚠ ПРЕДУПРЕЖДЕНИЕ

- › Запрещается регулировать положение рулевого колеса во время движения. В противном случае ошибки управления могут привести к аварии, серьезным травмам или смерти.

- › Отрегулировав рулевое колесо, убедитесь, что оно надежно зафиксировано. В противном случае внезапное смещение незафиксированного рулевого колеса может стать причиной аварии и привести к получению серьезных травм или к смерти.

Подогрев рулевого колеса

Подогрев рулевого колеса делает управление автомобилем в холодную погоду более комфортным.

Чтобы включить или выключить функцию подогрева рулевого колеса, выберите настройки системы климат-контроля на экране настроек и коснитесь кнопки подогрева рулевого колеса .

⚠ ВНИМАНИЕ

Во избежание разрядки аккумуляторной батареи не включайте подогрев рулевого колеса на длительное время без запуска двигателя.

Звуковой сигнал

Чтобы подать звуковой сигнал, нажмите на значок звукового сигнала на руле или на область вокруг него.

ВНИМАНИЕ

- › Внутри рулевого колеса находится фронтальная подушка безопасности. Не ударяйте по кнопке звукового сигнала. Это может привести к неправильному срабатыванию подушки безопасности при аварии или ее случайному срабатыванию в отсутствие аварии, что может стать причиной серьезных травм или смерти.
- › Запрещается прикреплять какие-либо декоративные предметы на кнопку звукового сигнала на рулевом колесе.

Зеркала заднего вида

Внутреннее зеркало заднего вида с автоматическим затемнением

Функция автоматического затемнения салонного зеркала заднего вида автоматически регулирует эффект отражения в зеркале в зависимости от интенсивности света передних фар идущего сзади транспортного средства, делая отражение света фар тусклым и мягким.

i УВЕДОМЛЕНИЕ

При включенной передаче R салонное зеркало заднего вида переключается в режим максимальной отражающей способности, обеспечивая хороший обзор позади автомобиля.

Регулировка наружных зеркал

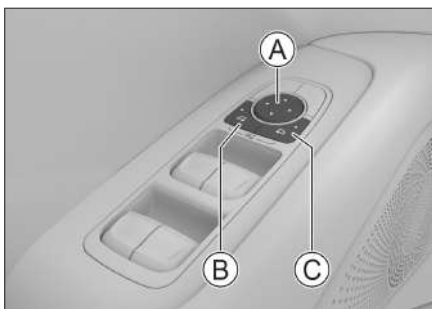

3С7ЕАЕ0F4Е7С

- А Кнопка регулировки положения зеркала
- В Кнопка выбора левого наружного зеркала заднего вида
- С Кнопка выбора правого наружного зеркала заднего вида

Регулировка зеркал

1. Чтобы выбрать левое или правое наружное зеркало заднего вида, нажмите кнопку выбора соответствующего наружного зеркала. Индикатор кнопки загорится, указывая на то, что зеркало готово к регулировке.
2. Нажимая зоны кнопки регулировки зеркала («Вверх», «Вниз», «Влево» и «Вправо»), можно отрегулировать положение выбранного зеркала заднего вида.
3. После завершения регулировки снова нажмите кнопку выбора наружного зеркала заднего вида, и индикатор кнопки погаснет, указывая на выход из режима выбора.

⚠ ПРЕДУПРЕЖДЕНИЕ

Запрещается регулировать зеркала заднего вида во время движения. В противном случае ошибки управления могут привести к аварии, серьезным травмам или смерти.

Складывание зеркал с помощью электропривода

При одновременном нажатии кнопок выбора левого и правого наружных зеркал заднего вида на стороне водителя наружные зеркала заднего вида автоматически складываются; повторное одновременное нажатие приведет к автоматическому раскладыванию наружных зеркал заднего вида.

Зеркала заднего вида

⚠ ПРЕДУПРЕЖДЕНИЕ

- › Перед началом движения зеркала заднего вида необходимо разложить и надлежащим образом отрегулировать.
- › Во избежание травм и повреждения устройства не следует трогать зеркало, когда оно складывается или раскладывается.

Настройки наружных зеркал заднего вида

Чтобы настроить функции, связанные с наружными зеркалами заднего вида, на дисплее мультимедийной системы выберите **【Автомобиль】** →

【Снаружи а/м】 → **【Зеркала】**.

- › **【Наружные зеркала】**: складывание или раскладывание наружных зеркал заднего вида.
- › **【Режим складывания】**: настройка режима складывания наружных зеркал заднего вида. Когда установлен режим **【Auto】**, складывание и раскладывание наружных зеркал заднего вида происходит синхронно с блокировкой и разблокировкой дверей соответственно.

- › **【Наклон зеркал при движении задним ходом】**: включение или выключение функции автоматического поворота наружных зеркал заднего вида вниз при движении задним ходом.

Если функция включена, при включении передачи R наружные зеркала заднего вида устанавливаются в сохраненное в памяти положение для движения задним ходом. При выключении передачи R наружные зеркала заднего вида автоматически возвращаются в положение, предшествующее движению задним ходом.

После включения функции включите передачу R и отрегулируйте угол наклона наружных зеркал заднего вида, чтобы обеспечить лучший обзор при движении задним ходом, затем выйдите из режима передачи R, чтобы сохранить положение наружных зеркал заднего вида для движения задним ходом.

- › **【Регулировка бокового зеркала с помощью рулевого колеса】**: после выбора **【Левое зеркало】** или **【Правое зеркало】** можно отрегулировать угол наклона соответствующего наружного зеркала заднего вида с помощью кнопки на рулевом колесе.

Зеркала заднего вида

Обогрев наружных зеркал

Функция обогрева наружных зеркал заднего вида в автомобилях, оснащенных данной функцией, включается или выключается одновременно с включением или выключением обогрева заднего стекла системой климат-контроля. После включения данной функции постепенно устраняется обледенение или запотевание наружных зеркал заднего вида.

Через некоторое время функция обогрева наружных зеркал заднего вида выключается автоматически.

⚠ ПРЕДУПРЕЖДЕНИЕ

После включения функции обогрева наружных зеркал заднего вида не прикасайтесь к поверхности зеркала во избежание получения ожогов.

Управление переключением передач

Описание передач

Парковочный режим (P)

Нажмите кнопку P, чтобы поставить автомобиль на стоянку.

Передача заднего хода (R)

Передача R предназначена для движения автомобиля назад.

Нейтральная передача (N)

N — это режим без передачи, когда автомобиль находится в состоянии отсутствия передачи мощности; используется при запуске или при временной стоянке.

⚠ ПРЕДУПРЕЖДЕНИЕ

- › При временной остановке на передаче N обязательно включите стояночный тормоз или удерживайте педаль тормоза. В противном случае автомобиль может покатиться, в результате чего может произойти авария.
- › Во избежание аварийных ситуаций запрещается двигаться накатом на нейтральной передаче.

Режим движения вперед (D)

Для обычного вождения используйте передачу D.

При включенном режиме D коробка передач может автоматически переключаться на соответствующую передачу в зависимости от скорости автомобиля и необходимого ускорения для обеспечения оптимального экономичного вождения.

Переключение передач

После запуска можно осуществлять переключение передач в нормальном режиме. Перед началом движения необходимо удерживать педаль тормоза. В противном случае в тот момент, когда рычаг селектора переключения передач окажется в положении передачи для движения, автомобиль начнет движение произвольно.

⚠ ПРЕДУПРЕЖДЕНИЕ

Во избежание поломки автомобиля или аварии следует переключать передачу только после полной остановки автомобиля.

i УВЕДОМЛЕНИЕ

- › После переключения передачи убедитесь, что установлен нужный режим.
- › Если во время движения автомобиля на скорости менее 2 км/ч открыть дверь водителя и отстегнуть ремень безопасности водителя, автоматически включится передача P.

Управление переключением передач

Переключение на передачу P



C1915D89793E

Когда автомобиль находится в неподвижном состоянии, нажмите кнопку включения передачи P.

Переключение на передачи D, R, N

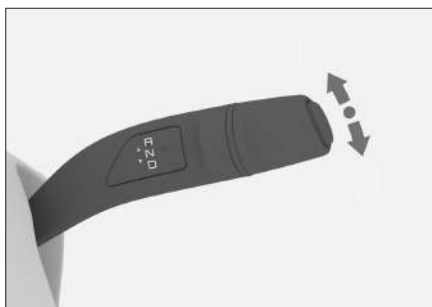

5E6DB4257E0E

Для переключения между различными передачами переместите рычаг селектора переключения передач вверх или вниз на 1 или 2 позиции, после чего он автоматически вернется в исходное положение, когда Вы его отпустите. На комбинации приборов будет отображаться соответствующая передача.

- › Чтобы выйти из режима P, нажмите на педаль тормоза, а затем переместите рычаг селектора переключения передач.
- › Чтобы переключиться с P (или N) на D (или R), нажмите на педаль тормоза, а затем переместите рычаг селектора переключения передач вниз (или вверх) на 2 позиции.
- › Чтобы переключиться с D (или R) на N, переведите рычаг селектора переключения передач на 1 позицию вверх (или вниз) и недолго удерживайте его в таком положении, чтобы произошло переключение.

i УВЕДОМЛЕНИЕ

- › По завершении операции рычаг селектора переключения автоматически вернется в исходное положение.
- › Информация о выбранной передаче отобразится на комбинации приборов.

⚠ ПРЕДУПРЕЖДЕНИЕ

Если на дисплее комбинации приборов отображается сообщение о неисправности коробки передач, то КПП, возможно, перейдет в аварийный режим. В этот момент двигатель может не запускаться. Как можно скорее остановите автомобиль в безопасном месте и свяжитесь с сервисным центром.

Управление переключением передач

Функция плавного старта

После включения двигателя переключитесь на передачу переднего хода, выключите стояночный тормоз и отпустите педаль тормоза. При этом автомобиль медленно поедет вперед даже без нажатия педали акселератора.

Начало движения

Правильное начало движения

1. Пристегните ремень безопасности.
2. Выжмите педаль тормоза, заведите двигатель или питание (загорится индикатор READY) и включите передачу D.
3. Отпустите педаль тормоза, а затем плавно нажмите на педаль акселератора, чтобы разогнать автомобиль.

Интенсивный разгон с места

1. Пристегните ремень безопасности, убедитесь, что стояночный тормоз включен и автомобиль заведен (горит индикатор READY).
2. Убедитесь, что электронная система стабилизации автомобиля выключена.

3. Нажмите левой ногой на педаль тормоза, переведите рычаг селектора переключения передач в положение D, одновременно полностью выжав правой ногой педаль акселератора. На приборной панели появится уведомление об активации функции интенсивного разгона с места.
4. Отпустите педаль тормоза, и автомобиль начнет разгон с максимально возможным ускорением.

⚠ ПРЕДУПРЕЖДЕНИЕ

- › Управляя автомобилем, будьте внимательны и соблюдайте правила дорожного движения.
- › Используйте эту функцию только в том случае, если Вы уверены в безопасности маневра с учетом текущей дорожной обстановки.
- › Избегайте использования этой функции на скользких дорогах. невыполнение этого требования может привести к потере контроля над автомобилем и стать причиной аварии.

Управление переключением передач

⚠ ВНИМАНИЕ

- › Интенсивный разгон с места бывает двух типов: максимальный и обычный. Данная функция увеличивает нагрузку на компоненты трансмиссии и ускоряет износ сцепления. Для защиты оборудования установлено ограничение на количество использований данной функции. Не рекомендуется применять ее многократно или слишком часто.
- › Если в режиме интенсивного разгона с места нажать педаль тормоза или отпустить педаль акселератора, режим будет прерван.
- › Если во время подготовки к интенсивному разгону с места педаль тормоза удерживается слишком долго (около 5 секунд) без начала движения, автомобиль перейдет в режим ожидания для защиты системы двигателя. Чтобы выйти из этого режима и подготовиться к следующему интенсивному разгону, необходимо отпустить педаль акселератора.

i УВЕДОМЛЕНИЕ

Функция интенсивного разгона с места может не сработать в случае слишком низкого заряда, повышенной или пониженной температуры тяговой аккумуляторной батареи.

Остановка

1. Отпустите педаль акселератора и нажмите на педаль тормоза.
2. После полной остановки автомобиля переведите рычаг в положение парковочной передачи (P).
3. При необходимости включите стояночный тормоз или просто выключите двигатель.

i УВЕДОМЛЕНИЕ

При выключении двигателя стояночный тормоз включается автоматически.

4. Отпустите педаль тормоза.

⚠ ВНИМАНИЕ

- › При временной остановке на склоне необходимо нажать педаль тормоза или включить стояночный тормоз. Запрещается использовать педаль акселератора и функцию плавного старта, чтобы удерживать автомобиль от скатывания, поскольку это может привести к повреждению коробки передач.
- › При остановке на склоне при необходимости установите упоры под колеса для предотвращения скатывания автомобиля.

Стояночный тормоз

Электромеханический стояночный тормоз

Включение стояночного тормоза

При неподвижном автомобиле электромеханический стояночный тормоз (EPB) может быть задействован автоматически одним из следующих двух способов:

- › При переключении питания в режим OFF.
- › При выборе передачи P.

Если стояночный тормоз не включается автоматически, водителю необходимо переключить питание в режим ON и на дисплее мультимедийной системы выбрать **【Автомобиль】** → **【Вождение】** → **【Электронный стояночный тормоз】** → **【Включить】**, чтобы включить стояночный тормоз вручную.

i УВЕДОМЛЕНИЕ

После включения электромеханического стояночного тормоза загорается индикатор электромеханического стояночного тормоза (Ⓢ) на комбинации приборов.

⚠ ПРЕДУПРЕЖДЕНИЕ

- › Остановка автомобиля на дороге с большим уклоном может привести к аварии. Соблюдайте правила безопасного вождения и не оставляйте автомобиль в подобных местах.
- › Если стояночная тормозная система не выполняет свою функцию из-за чрезмерного уклона дорожного полотна, нажмите на педаль тормоза, чтобы предотвратить скатывание автомобиля.

Выключение стояночного тормоза

Закройте дверь водителя и пристегните ремень безопасности, заведите автомобиль, переключите передачу, и тогда система автоматически отключит электромеханический стояночный тормоз.

⚠ ВНИМАНИЕ

- › При нахождении на склоне будьте готовы нажать на педаль тормоза, когда система автоматически отключит EPB, во избежание скатывания автомобиля.
- › При нахождении на склоне необходимо нажать на педаль акселератора для увеличения мощности, чтобы автоматически выключить EPB и начать движение.

Стояночный тормоз

Если стояночный тормоз не отключается автоматически, водителю необходимо переключить питание в режим ON, нажать на педаль тормоза и удерживать ее, а затем на дисплее мультимедийной системы выбрать **【Автомобиль】** → **【Вождение】** → **【Электронный стояночный тормоз】** → **【Выключить】**, чтобы выключить стояночный тормоз вручную.

i УВЕДОМЛЕНИЕ

После выключения стояночного тормоза индикатор электромеханического стояночного тормоза (Ⓟ) на комбинации приборов погаснет.

Экстренное торможение



C1915D89793E

В экстренной ситуации нажмите и удерживайте кнопку передачи P, чтобы затормозить автомобиль с помощью системы электромеханического стояночного тормоза (EPB).

- › При скорости автомобиля выше 3 км/ч на комбинации приборов загорится индикатор электромеханического стояночного тормоза (Ⓟ), сопровождаемый звуковым сигналом.
- › Если скорость автомобиля ниже 3 км/ч, на комбинации приборов загорится индикатор электромеханического стояночного тормоза (Ⓟ).

⚠ ПРЕДУПРЕЖДЕНИЕ

Использование системы EPB для торможения допускается только в экстренных случаях (например, если педаль тормоза заклинило).

Функция автоматического удержания автомобиля на месте

Описание функции

При движении в гору, остановке перед красным сигналом светофора и движении с частыми остановками функция автоматического удержания автомобиля на месте (AVH) позволяет водителю не держать педаль тормоза длительное время и не включать электромеханический стояночный тормоз (EPB) каждый раз. Это обеспечивает более комфортное вождение и снижает риск скатывания автомобиля.

Стояночный тормоз

Использование

Чтобы включить или выключить функцию автоматического удержания автомобиля на месте, закройте дверь водителя, пристегните ремень безопасности водителя и после запуска на дисплее мультимедийной системы выберите **【Автомобиль】** →

【Вождение】 → **【Автоматическое удержание автомобиля】** .

1. Включите функцию автоматического удержания автомобиля на месте.

Функция автоматического удержания автомобиля на месте перейдет в состояние готовности, и на комбинации приборов загорится индикатор функции автоматического удержания автомобиля на месте (A) (желтого цвета).

2. После остановки автомобиля, если полностью выжать педаль тормоза, автоматически включится стояночный тормоз.

Функция автоматического удержания автомобиля на месте начнет работать, и на комбинации приборов загорится индикатор функции автоматического удержания автомобиля на месте (A) (зеленого цвета).

3. Если рычаг селектора переключения передач находится в положении D или R, а педаль акселератора или тормоза нажата, стояночный тормоз автоматически выключается.

Если педаль акселератора или тормоза не нажимается в течение длительного времени, функция автоматического удержания автомобиля на месте отключается, и автомобиль автоматически переключается на электромеханический стояночный тормоз.

i УВЕДОМЛЕНИЕ

В следующих ситуациях произойдет принудительный выход из функции AVH и автоматическое включение EPB:

- › При отстегивании ремня безопасности водителя.
- › При открывании двери водителя.
- › При переключении питания в режим OFF.
- › Если время работы AVH превышает 3 минуты.

Управление освещением

2

Запуск и управление автомобилем

Настройки освещения

Чтобы настроить функции освещения, на дисплее мультимедийной системы выберите **【Настройка автомобиля】** → **【Освещение】** → **【Персонализация】**.

› **【Приветственное освещение】** : после включения этой функции и установки режима освещения AUTO, если текущая освещенность удовлетворяет условиям для включения ближнего света, после успешной разблокировки дверей снаружи автомобиля (за исключением разблокировки дверей механическим ключом) внешнее освещение автомобиля автоматически включится на некоторое время.

› **【Задержка выключения габаритных огней】** : настройка времени включения функции энергосбережения.

После выбора режима **【Задержка выключения габаритных огней】** габаритные огни включаются, питание автомобиля переключается в режим OFF, а габаритные огни остаются постоянно включенными.

i УВЕДОМЛЕНИЕ

Длительное использование габаритных огней при выключенном двигателе может привести к разрядке аккумулятора и дальнейшим проблемам с запуском двигателя. Если нет необходимости в постоянном включении габаритных огней, перед тем как заблокировать и покинуть автомобиль, своевременно измените настройку времени задержки энергосбережения или переключите главный выключатель освещения в положение **【OFF】** или **【AUTO】** .

› **【Задержка выключения освещения салона】** : установка времени задержки выключения потолочных и боковых плафонов после закрытия всех дверей, когда они синхронизированы с функцией управления дверями.

› **【Функция «Проводи меня домой»】** : отключение функции «Проводи меня домой» или установка продолжительности работы внешнего освещения после включения функции.

Когда функция включена, освещение находится в режиме AUTO, и текущая интенсивность освещения достигает условий для включения ближнего света, внешнее освещение автоматически включится на некоторое время после успешной блокировки дверей снаружи автомобиля (за исключением блокировки механическим ключом), чтобы Вы могли покинуть автомобиль в темное время суток.

- › **【Оповещение о поиске автомобиля】** : установка режима оповещения при включении функции поиска автомобиля.
- › **【Включение аварийной световой сигнализации при экстренном торможении】** : когда данная функция включена, если Вы выполняете экстренное торможение при скорости автомобиля более 50 км/ч, лампы аварийной световой сигнализации несколько раз мигнут, чтобы предупредить идущее сзади транспортное средство о необходимости вовремя Вас объехать.

Управление освещением с помощью дисплея

i УВЕДОМЛЕНИЕ

Не оставляйте внешнее освещение автомобиля включенным на долгое время при незаведенном двигателе. Это может привести к разряду аккумуляторной батареи и помешать нормальному запуску автомобиля.

Чтобы настроить функции, относящиеся к головному освещению, на дисплее мультимедийной системы выберите **【Автомобиль】** →

【Освещение】 → **【Основные】** .

- › Нажмите кнопку **【OFF】** : так можно вручную выключить все внешнее освещение (кроме дневных ходовых огней).
- › Чтобы вручную включить габаритные огни и фонари освещения номерного знака, нажмите кнопку габаритных огней

После включения габаритных огней и фонарей освещения номерного знака переключите питание в режим OFF. Если автомобиль не заблокирован, габаритные огни и фонари освещения номерного знака будут гореть в течение времени, установленного функцией задержки режима энергосбережения.

(▷ Стр. 70)

Управление освещением

При установке функции энергосбережения на 2, 5 или 8 минут и ручном включении габаритных огней и освещения номерного знака, после перевода питания в режим OFF и блокировки автомобиля габаритные огни и освещение номерного знака будут гореть в течение заданного времени, а затем погаснут.

Если функция задержки режима энергосбережения настроена на поддержание включенных габаритных огней, а габаритные огни и фонари освещения номерного знака включены вручную, переключите питание в режим OFF и заблокируйте автомобиль. Тогда габаритные огни и фонари освещения номерного знака продолжат гореть.

⚠ ВНИМАНИЕ

Во время движения автомобиля запрещается использовать габаритные огни вместо фар ближнего света. В таком случае создается риск аварийной ситуации.

Это обусловлено тем, что яркости габаритных огней недостаточно для освещения дороги перед автомобилем. Поэтому в сумерках или при плохой видимости включайте ближний свет.

- › Чтобы вручную включить ближний свет, нажмите кнопку ближнего света

- › Нажмите кнопку **【AUTO】**, и габаритные огни и ближний свет будут автоматически включаться или выключаться в зависимости от уровня освещенности окружающей среды.

⚠ ВНИМАНИЕ

- › Днем освещение может иногда не включаться автоматически из-за тумана. В этом случае следует включать его вручную.
- › Автоматическое управление освещением играет лишь вспомогательную роль при управлении автомобилем. Водитель в любых обстоятельствах несет ответственность за надлежащее управление внешними световыми приборами.
- › Чтобы включить или выключить функцию автоматического переключения ближнего и дальнего света, коснитесь кнопки **【Автоматическое переключение ближнего и дальнего света】**. (▷ Стр. 73)
- › Для регулировки высоты света фар ближнего и дальнего света нажмите кнопку под надписью **【Высота ближнего света】**.
- › Когда ближний свет включен, нажмите кнопку **【Задний противотуманный фонарь】**, чтобы включить или выключить задний противотуманный фонарь.

Комбинированный переключатель управления освещением

Ручное переключение ближнего и дальнего света

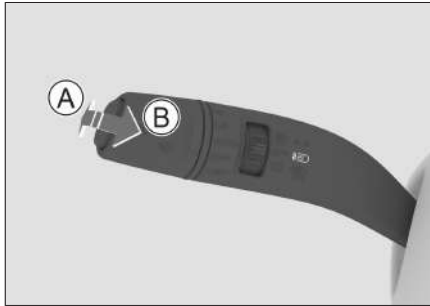

5DFD803A517F

- Ⓐ Включение фар дальнего света
- Ⓑ Мигание фарами дальнего света
- › Для включения или выключения фар дальнего света при включенных фарах ближнего света нажмите на комбинированный переключатель освещения в направлении от себя. Когда Вы отпустите переключатель, он автоматически вернется в исходное положение.
- › Потяните комбинированный переключатель освещения на себя, чтобы включить фары дальнего света. Когда Вы его отпустите, переключатель автоматически вернется в исходное положение, фары дальнего света погаснут. Для мигания дальним светом несколько раз повторите это действие.

Функция автоматического переключения между дальним и ближним светом

Чтобы включить или выключить функцию автоматического переключения освещения, на дисплее мультимедийной системы выберите **【Настройка автомобиля】** → **【Освещение】** → **【Основные】** → **【Автоматическое переключение ближнего и дальнего света】**. Когда функция автоматического переключения освещения включена, и ближний свет горит:

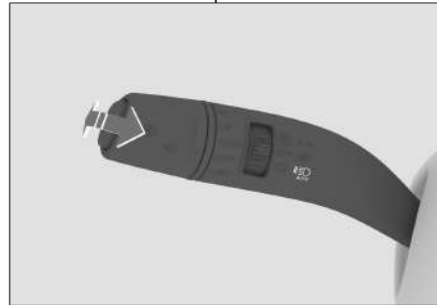

F9359B604C77

- › Чтобы переключиться между режимом постоянного дальнего света и режимом автоматического переключения освещения, потяните комбинированный переключатель освещения вдоль рулевой колонки от себя.

Управление освещением

Если на комбинации приборов горит индикатор автоматического освещения  (зеленого цвета), это означает, что в данный момент функция автоматического переключения освещения включена. В это время система может автоматически включать или выключать дальний свет в зависимости от текущей скорости автомобиля и яркости наружного освещения.

Если индикатор функции автоматического освещения  (зеленого цвета) на комбинации приборов гаснет, это указывает на то, что в данный момент система не находится в автоматическом режиме, и дальний свет остается постоянно включенным.

- › Чтобы выйти из режима автоматического переключения освещения и погасить дальний свет, потяните комбинированный переключатель управления освещением на себя.

ПРЕДУПРЕЖДЕНИЕ

Функция автоматического переключения освещения является вспомогательной. Водитель должен вручную переключать свет фар с дальнего на ближний (и наоборот) в зависимости от ситуации на дороге и погодных условий, руководствуясь освещенностью и видимостью. Вручную переключить свет необходимо в следующих условиях:

- › Неблагоприятные для вождения погодные условия (например, туман, дождь или снегопад).
- › Крутой поворот или движение по склону.
- › Движение на перекрестке или в условиях отсутствия полного обзора встречных полос (например, когда свет фар встречных автомобилей не виден из-за дорожного ограждения или при движении по скоростной дороге).
- › Движение при плохой освещенности в районах с плотной застройкой.
- › При наличии рядом с дорогой недостаточно освещенных участков дорожного движения (например, пешеходов или немеханических транспортных средств).
- › При наличии рядом с дорогой объектов с высокой отражательной способностью (например, дорожных знаков).
- › При налипании в зоне датчика дождя и освещенности на ветровом стекле грязи, инея или иных объектов, мешающих его работе.

Сигналы поворота и смены полосы движения

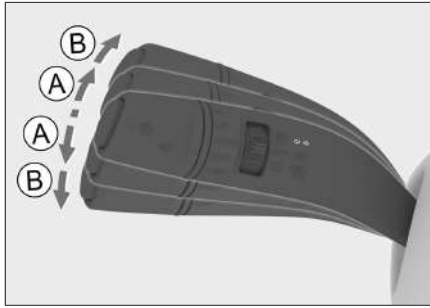

- Ⓐ Сигнал смены полосы движения
 - Ⓑ Сигнал указателя поворота
 - › Сигнал смены полосы движения: слегка приподнимите или опустите комбинированный переключатель освещения на одну позицию. Когда Вы его отпустите, он вернется в исходное положение, а соответствующий указатель поворота мигнет 3 раза.
 - › Сигнал поворота: сдвиньте комбинированный переключатель освещения вверх или вниз на две позиции. Когда Вы его отпустите, он вернется в исходное положение, но соответствующий сигнал поворота продолжит мигать. После завершения поворота указатель поворота автоматически выключится.
- Чтобы вручную выключить указатель поворота, переместите комбинированный переключатель на одну позицию вверх или вниз.

Аварийная световая сигнализация



В случае неисправности автомобиля или дорожно-транспортного происшествия включите аварийную световую сигнализацию, чтобы предупредить других участников дорожного движения. Чтобы включить или выключить аварийную световую сигнализацию, нажмите на выключатель.

Дневные ходовые огни

Чтобы Ваш автомобиль был более заметен для других водителей, когда питание находится в режиме READY и коробка передач выключена из передачи P, автоматически включаются дневные ходовые огни.

Дневные ходовые огни выключаются в следующих ситуациях:

- › При включении фар.
- › При переключении в режим P.
- › При включении левого или правого указателей поворота дневные ходовые огни на той же стороне гаснут.

Управление освещением

⚠ ПРЕДУПРЕЖДЕНИЕ

- › Дневные ходовые огни не предназначены для вождения в темное время суток.
- › Водитель всегда должен следить за тем, чтобы вождение автомобилем осуществлялось с использованием соответствующего головного освещения и с соблюдением правил дорожного движения.

Лампа для чтения



54044880E3AE

- Ⓐ Лампа для чтения
- Ⓑ Левая лампа
- Ⓒ Правая лампа

ℹ УВЕДОМЛЕНИЕ

Из-за различий в комплектациях автомобилей или рыночных спецификациях некоторые лампы для чтения могут различаться. Ориентируйтесь на конфигурацию Вашего автомобиля.

- › Чтобы одновременно включить или выключить лампы для чтения и потолочное освещение, нажмите на главный выключатель освещения салона .
- › Для включения или выключения функции автоматического включения/выключения освещения при открытии/закрытии двери нажмите на переключатель управления дверями .

Если включена функция автоматического освещения при открывании дверей, то в условиях недостаточной освещенности при открытии двери автоматически включатся лампы для чтения и потолочное освещение. После закрытия всех дверей эти источники света погаснут с небольшой задержкой.

Чтобы настроить время задержки выключения ламп для чтения и потолочного освещения, на дисплее мультимедийной системы выберите **【Автомобиль】** → **【Освещение】** → **【Персонализация】** → **【Задержка выключения освещения салона】**.

- › Чтобы включить или выключить соответствующий плафон, прикоснитесь к крышке плафона.

Управление освещением

Боковой потолочный плафон

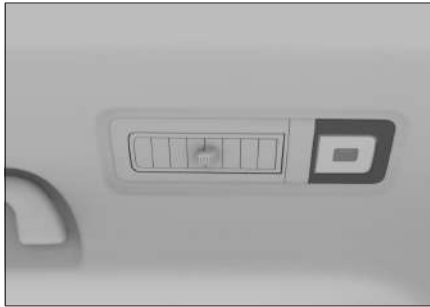

195F0B106D0D

Чтобы включить или выключить соответствующий потолочный плафон, коснитесь крышки плафона.

Освещение багажного отделения

Лампа освещения багажного отделения автоматически включается или выключается при открывании или закрывании двери багажного отделения.

Смарт-подсветка салона

Функции, связанные со смарт-подсветкой, можно настроить на дисплее мультимедийной системы **【Автомобиль】** → **【Освещение】** → **【Смарт-подсветка】** .

- › **【Смарт-подсветка】** : включение или выключение смарт-подсветки салона.
- › **【Яркость】** : настройка яркости смарт-подсветки салона.
- › **【Режим подсветки】** : установка режима смарт-подсветки.

- › **【Интеллектуальная связь】**: позволяет включить или выключить интеллектуальное синхронизированное мигание смарт-подсветки.

i УВЕДОМЛЕНИЕ

Когда режим смарт-подсветки включен, подсветка выключается при включении передачи R и включается при выключении передачи R.

Управление стеклоочистителями

Очиститель ветрового стекла

Режимы работы очистителя ветрового стекла



- › Прерывистый режим **【MIST】**
Поверните регулятор управления очистителем ветрового стекла в положение **【MIST】**. После отпущения он вернется в исходное положение, и рычаги стеклоочистителя выполнят один ход.
- › Выключение **【OFF】**
Поверните регулятор управления очистителем ветрового стекла в положение **【OFF】**, и стеклоочиститель выключится.
- › Автоматический режим **【AUTO】**
Поверните регулятор управления очистителем ветрового стекла в положение **【AUTO】**, и стеклоочиститель будет автоматически работать в зависимости от интенсивности дождя.

⚠ ПРЕДУПРЕЖДЕНИЕ

- › Датчик дождя и освещенности не может безошибочно распознавать атмосферные осадки и включать стеклоочиститель. Если капли дождя на ветровом стекле мешают обзору, следует отрегулировать режим работы стеклоочистителя вручную.
- › Когда очиститель ветрового стекла находится в режиме **【AUTO】**, стеклоочиститель может неожиданно сработать, если постучать снаружи по ветровому стеклу рядом с салонным зеркалом заднего вида, либо если ветровое стекло испытывает вибрацию. Необходимо соблюдать осторожность, чтобы щетки стеклоочистителя не защемили пальцы.
- › Не включайте режим **【AUTO】** перед мойкой автомобиля или в других ситуациях, когда использование очистителя ветрового стекла не требуется. В противном случае очиститель ветрового стекла может срабатывать без необходимости.

Управление стеклоочистителями

⚠ ВНИМАНИЕ

- › Если поверхность ветрового стекла вблизи салонного зеркала заднего вида загрязнена, или на нее налипли посторонние материалы (снег, смола и т. п.), необходимо очистить стекло от загрязнений. В противном случае они могут повлиять на нормальную работу стеклоочистителя в автоматическом режиме.
- › Поскольку снеговые осадки бывают разных форм, иногда датчик дождя и освещенности не распознает их, даже если снег касается ветрового стекла, в результате чего стеклоочиститель не срабатывает. Когда снег растает, стеклоочиститель может включиться автоматически.
- › Режим низкой скорости **【LO】**
Поверните регулятор управления очистителем ветрового стекла в положение **【LO】**, и стеклоочиститель будет работать на низкой скорости.
- › Режим высокой скорости **【HI】**
Поверните регулятор управления очистителем ветрового стекла в положение **【HI】**, и стеклоочиститель будет работать на высокой скорости.

⚠ ВНИМАНИЕ

- › Если поверхность ветрового стекла загрязнена, или на нее налипли посторонние материалы (снег, смола и т. д.), необходимо сначала очистить стекло от загрязнений. В противном случае они могут привести к повреждению щеток или механизма стеклоочистителя.
- › В холодное время года перед включением стеклоочистителя убедитесь, что щетки не примерзли к ветровому стеклу. Если щетки примерзли, использовать стеклоочиститель можно только после оттаивания. В противном случае стеклоочиститель и электропривод стеклоочистителя могут быть повреждены.
- › В случае перебоев в работе стеклоочистителя из-за скопления снега на стекле или по какой-либо иной причине выключите его, остановите автомобиль в безопасном месте и очистите стекло от снега или иных посторонних материалов, чтобы обеспечить нормальную работу стеклоочистителя.

Управление стеклоочистителями

Функция стеклоомывателя

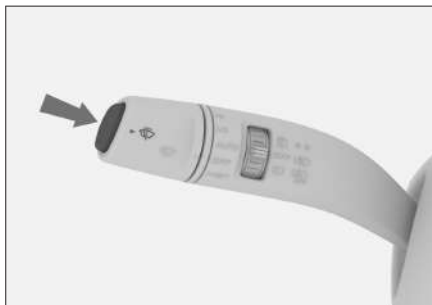

157204E0CFA0

Нажмите и удерживайте кнопку стеклоомывателя, и на ветровое стекло начнет распыляться омывающая жидкость для очистки. После отпускания кнопки она автоматически вернется в исходное положение.

⚠ ВНИМАНИЕ

- › Избегайте длительного использования стеклоомывателя. В противном случае насос стеклоомывателя может выйти из строя.

С целью защиты насоса стеклоомыватель может автоматически отключиться через некоторое время непрерывной работы.

- › Своевременно доливайте омывающую жидкость. В холодное время года следует использовать незамерзающую жидкость. В противном случае в результате замерзания будет утрачена не только функция стеклоомывателя, но также могут быть повреждены детали устройства.

- › Не используйте средства, создающие покрытие на стекле (например, моющие средства с полирующим или тонирующим эффектом, пленки для стекол и т. д.), так как это может привести к вибрации и дребезжанию стеклоочистителей при их работе.
- › Не чистите щетки стеклоочистителя средствами на масляной основе. Химические реакции, к которым может привести использование таких средств, способны вызывать деформацию щеток.

Зимний режим

В холодное время года при температуре наружного воздуха ниже 0°C и скорости движения автомобиля ниже 5 км/ч очиститель ветрового стекла автоматически переходит в зимний режим и не выполняет очистку, даже если соблюдаются условия для автоматического запуска очистки в режиме **【AUTO】**. Это позволяет предотвратить автоматическое включение функции очистки, которое может привести к поломке привода или щеток стеклоочистителей в случае их замерзания.

Если Вам необходимо использовать стеклоочиститель, когда он находится в зимнем режиме, можно вручную включать прерывистый, низкоскоростной или высокоскоростной режим.

Управление стеклоочистителями

Стеклоочиститель автоматически выходит из зимнего режима, когда наружная температура становится выше 0°C, или скорость автомобиля превышает 5 км/ч.

i УВЕДОМЛЕНИЕ

Зимний режим можно включить только один раз при каждом цикле включения зажигания.

⚠ ПРЕДУПРЕЖДЕНИЕ

В холодное время года перед включением стеклоочистителя убедитесь, что щетки не примерзли к ветровому стеклу. Если щетки примерзли, использовать стеклоочиститель можно только после оттаивания. В противном случае стеклоочиститель и электропривод стеклоочистителя могут быть повреждены.

Очиститель заднего стекла



9DDBA44D79ED

- › Поверните и удерживайте переключатель управления очистителем заднего стекла в положении омывания заднего стекла . Стеклоочиститель начнет очищать заднее стекло с использованием омывающей жидкости. Отпустите переключатель, и он автоматически вернется в исходное положение.

⚠ ВНИМАНИЕ

- › Избегайте длительного использования стеклоомывателя. В противном случае насос стеклоомывателя может выйти из строя. С целью защиты насоса стеклоомыватель может автоматически отключиться через некоторое время непрерывной работы.
- › Своевременно доливайте омывающую жидкость. В холодное время года следует использовать незамерзающую жидкость. В противном случае в результате замерзания будет утрачена не только функция стеклоомывателя, но также могут быть повреждены детали устройства.

Управление стеклоочистителями

- › Не используйте средства, создающие покрытие на стекле (например, моющие средства с полирующим или тонирующим эффектом, пленки для стекол и т. д.), так как это может привести к вибрации и дребезжанию стеклоочистителей при их работе.
- › Не чистите щетки стеклоочистителя средствами на масляной основе. Химические реакции, к которым может привести использование таких средств, способны вызвать деформацию щеток.
- › Для выключения очистителя заднего стекла поверните переключатель управления стеклоочистителем в положение **【OFF】**.
- › Для включения очистителя заднего стекла поверните переключатель управления стеклоочистителем в положение включения , после чего очиститель заднего стекла начнет работать.
- › **【Чувствительность стеклоочистителей】** : настройка чувствительности очистителя ветрового стекла в режиме AUTO.
Чем выше установленное значение чувствительности, тем более чувствительным к дождю будет очиститель ветрового стекла в режиме AUTO.

Настройки очистителя ветрового стекла

Настройки очистителя ветрового стекла доступны через дисплей мультимедийной системы: **【Автомобиль】** → **【Снаружи а/м】** → **【Передние стеклоочистители】**.

Движение с прицепом

Оснащение автомобиля

Обратите внимание на то, что в настоящем руководстве описывается стандартное оборудование данной серии автомобилей, оборудование, входящее в комплектацию согласно национальным стандартам, а также специальное оборудование, предназначенное для конкретной модели автомобиля. Поэтому некоторые виды и функции оборудования, описанные в настоящем руководстве, могут не входить в комплектацию Вашего автомобиля или использоваться в автомобилях, выпускаемых только для определенных рынков. Информацию о комплектации Вашего автомобиля Вы можете найти в документах, предоставленных при его покупке, или запросить ее у авторизованного дилера.

Советы по буксировке прицепа

Прежде чем принимать решение о движении с прицепом, убедитесь в том, что у Вас есть соответствующая водительская квалификация.

Если необходимо использовать прицеп, сначала изучите соответствующие региональные правила и выберите требуемый тип прицепа.

Поскольку правила движения с прицепом и стандарты используемых устройств отличаются в разных странах, перед использованием прицепа обратитесь за консультацией в местный сервисный центр.

ВНИМАНИЕ

- › При буксировке прицепа соблюдайте соответствующие местные законы и нормативные акты. Самовольное внесение изменений в конструкцию категорически запрещено.
- › Не используйте прицеп в период обкатки автомобиля.
- › Когда прицеп не используется, снимайте тягово-сцепное устройство.
- › При движении с прицепом зеркала заднего вида должны соответствовать требованиям, установленным правилами движения с прицепом. Если зеркала Вашего автомобиля не отвечают этим требованиям, установите соответствующие.

Рекомендации по вождению

Движение с прицепом влияет на управляемость, тормозные характеристики, расход топлива автомобиля и т. д. В целях безопасности водителя и пассажиров при движении с прицепом соблюдайте следующие рекомендации:

Движение с прицепом

Начало движения

Перед началом движения убедитесь, что давление в шинах автомобиля и прицепа, осветительные приборы и тягово-сцепное устройство в норме. Соблюдайте осторожность при погрузке грузов в прицеп. Убедитесь, что грузы надежно зафиксированы, а прицеп сохраняет горизонтальное положение. В противном случае движение запрещено.

Начало движения должно быть плавным. Избегайте резкого ускорения и экстренного торможения, особенно при движении на скользких дорогах. В противном случае возможна потеря контроля над автомобилем в результате скольжения.

Боковой ветер и движение по неровной дороге могут привести к раскачиванию автомобиля, что также серьезно ухудшает его управляемость. Если Вы ощущаете, что автомобиль слегка раскачивается, при любых обстоятельствах крепко удерживайте рулевое колесо и медленно снижайте скорость. Не пытайтесь погасить раскачивание с помощью ускорения.

По возможности избегайте движения на незагруженном автомобиле с нагруженным прицепом. Если это невозможно, двигайтесь с малой скоростью, так как нагрузка распределена неравномерно.

Торможение

При движении с прицепом тормозной путь увеличивается. Поэтому необходимо поддерживать большую, чем обычно, дистанцию до движущегося впереди автомобиля.

⚠ ПРЕДУПРЕЖДЕНИЕ

- › Если Ваш прицеп оборудован тормозной системой, при ее подключении и использовании соблюдайте требования законодательства.
- › Категорически запрещается подключать гидравлическую тормозную систему прицепа напрямую к тормозной системе автомобиля.

Обгон

При движении с прицепом помните, что длина Вашего автомобиля увеличена на длину прицепа, поэтому для обгона и возвращения на исходную полосу движения требуется больший путь.

Задняя передача

Движение задним ходом на автомобиле с прицепом отличается от обычного заднего хода повышенной сложностью, требует особой осторожности и большей практики.

Движение с прицепом

При движении задним ходом удерживайте рулевое колесо одной рукой за нижнюю часть. Перемещайте руку влево, чтобы прицеп поворачивался влево, или вправо, чтобы прицеп поворачивался вправо. Движение задним ходом с прицепом обязательно должно осуществляться на низкой скорости. Можно прибегнуть к чьей-либо помощи для руководства движением автомобиля снаружи.

Повороты

Повороты с прицепом должны выполняться плавно. По возможности избегайте тряски при повороте и резких маневров. Заранее включайте указатели поворота. Радиус поворота автомобиля с прицепом должен быть больше, чем у обычного автомобиля. Это помогает избежать столкновения прицепа с бордюрным камнем, дорожными знаками, деревьями и иными объектами.

Движение на спуске

Перед началом движения с прицепом по крутому или затяжному спуску следует заранее снизить скорость.

Перед подъемом в гору рекомендуется проверить заряд тяговой батареи и убедиться, что он составляет не менее 30%. Это поможет избежать ограничения работы кондиционера и снижения мощности во время подъема из-за низкого уровня заряда.

Выбирайте скорость движения в соответствии с нагрузкой прицепа и крутизной склона во избежание перегрева двигателя и коробки передач.

По возможности избегайте остановок на склоне. В случае остановки необходимо зафиксировать колеса автомобиля и прицепа с помощью упоров и включить стояночный тормоз.

▲ ПРЕДУПРЕЖДЕНИЕ

При движении с прицепом на спуске необходимо обращать особое внимание на индикатор температуры охлаждающей жидкости, чтобы не допустить перегрева двигателя.

Если двигатель перегрелся, в целях безопасности немедленно остановите автомобиль и дайте ему поработать на холостом ходу до тех пор, пока он не остынет.

Место установки тягово-сцепного устройства

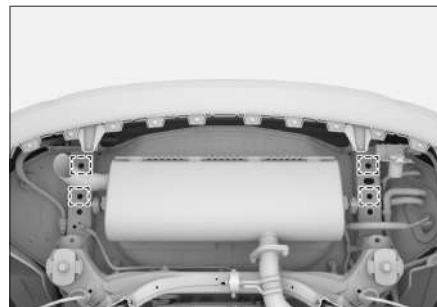

F2E166CCBF04

Движение с прицепом

Точки установки тягово-сцепного устройства находятся на концах левой и правой продольных балок автомобиля.

Параметр	Данные
Спецификация болтов	M16×1,5
Длина болта (мм)	30–60 + толщина монтажной панели тягово-сцепного устройства
Класс прочности болтов	12,9
Момент затяжки (Н·м)	420
Резьбовой фиксатор	Нанести резьбовой фиксатор на болты

⚠ ПРЕДУПРЕЖДЕНИЕ

- › Неправильная установка тягово-сцепного устройства может привести к отсоединению прицепа от автомобиля, что может стать причиной серьезной аварии или травм. Рекомендуется производить установку тягово-сцепного устройства в сервисном центре.
- › Самовольная модификация или техническое обслуживание тягово-сцепного устройства категорически запрещены.

Разъем питания прицепа



Разъем (соединитель) для подключения прицепа расположен на правой стороне заднего бампера, доступ к нему можно получить, открыв крышку.

Разъем питания у данного автомобиля — 13-контактный; если прицеп имеет 7-контактный разъем, необходимо самостоятельно приобрести переходник.

Разъем питания соответствует требованиям следующих стандартов: GB/T 20718-2006, ISO 11446:2004.

Контакты разъема

На внутренней стороне крышки разъема нанесены номера контактов, они имеют следующее назначение:

Номер контакта (контактно-го вывода)	Назначение
1	Лампа левого указателя поворота

Движение с прицепом

Номер контак-та (кон-тактно-го вы-вода)	Назначение
2	Задний противотуманный фонарь
3	Общая цепь обратного тока для контактов 1-2 и 4-8
4	Лампа правого указателя поворота
5	Правый задний габаритный огонь, правый задний сигнальный огонь, освещение заднего номерного знака
6	Стоп-сигналы
7	Левый задний габаритный огонь, левый задний сигнальный огонь, освещение заднего номерного знака
8	Фонарь заднего хода
9	Питание от аккумуляторной батареи
10	Выключатель питания
11	Цепь обратного тока контакта 10
12	Резерв
13	Цепь обратного тока контакта 9

⚠ ВНИМАНИЕ

- › Запрещается подключать электрооборудование к трем контактам цепи (контакты 3, 11 и 13) прицепа.
- › Запрещается подключать цепь освещения заднего номерного знака одновременно к контактам 5 и 7.

Технические параметры

Тяговая способность автомобиля зависит от характеристик автомобиля, нагрузки, состояния дорожного покрытия и типа прицепа. В целях обеспечения безопасности движения не превышайте скорость и нагрузку, указанные в таблице ниже.

Параметр	Данные
Максимальная общая масса (кг)	3887
Максимально допустимая нагрузка на переднюю/заднюю ось (кг)	1417/1732
Масса прицепа (без тормозной системы) (кг)	750
Задний свес автомобиля с тягово-сцепным устройством (рекомендуемый) (мм)	1440

Движение с прицепом

Параметр	Данные
Статическая вертикальная нагрузка на точку сцепки (кг)	37,5
Давление в задних шинах автомобиля (кПа)	Стандартное давление в шинах +20
Максимальная скорость при буксировке прицепа (км/ч)	100

Максимальная общая масса

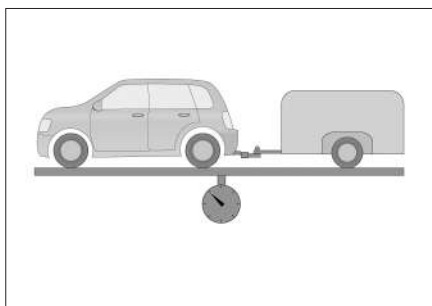

096EEEA0BA9

Максимальная общая масса включает массу нагруженного автомобиля, массу тягово-сцепного устройства и массу нагруженного прицепа.

Максимально допустимая нагрузка на переднюю/заднюю ось

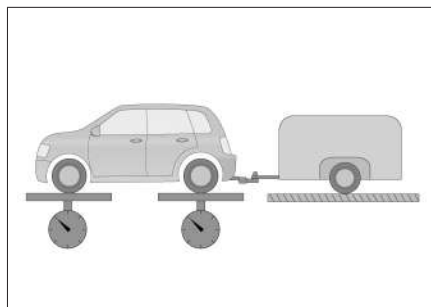

76934098A400

Максимально допустимая нагрузка на ось означает максимальную допустимую грузоподъемность оси.

Масса прицепа

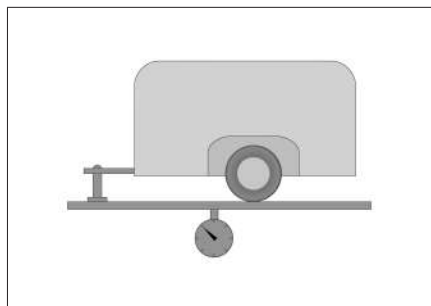

BFFCB1D4CF27

Масса прицепа означает максимальную общую массу прицепа и перевозимого груза.

Статическая вертикальная нагрузка в точке сцепки

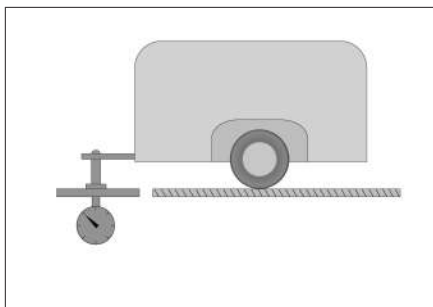

8592AA18FB55

Под статической вертикальной нагрузкой в точке сцепки понимается максимальная вертикальная нагрузка, которая может быть приложена в месте сцепки прицепа и тягово-сцепного устройства, когда автомобиль находится в состоянии покоя.

Задний свес автомобиля с тягово-сцепным устройством

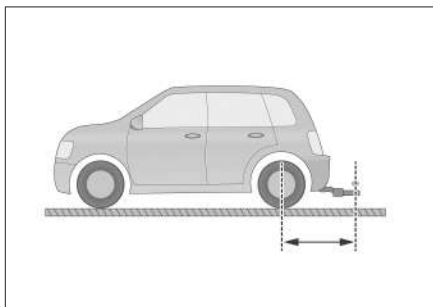

51EC772859F7

Под максимальным задним свесом автомобиля с тягово-сцепным устройством понимается допустимое расстояние по горизонтали между центром точки сцепки тягово-сцепного устройства и центральной линией задней оси буксирующего автомобиля.





3

Системы помощи при вождении

Системы помощи при парковке	92
Интеллектуальные системы помощи при вождении	106
Система контроля давления в шинах (TPMS).....	142
Система звукового оповещения (AVAS).....	144
Система контроля усталости водителя (DFM).....	145
Система проекционного дисплея (HUD).....	147
Системы безопасности.....	149
Система снижения токсичности отработавших газов ...	154
Система управления питанием	157

Системы помощи при парковке

Датчики системы помощи при парковке

Система помощи при парковке определяет дорожную ситуацию с помощью камер и датчиков и, основываясь на полученных результатах, помогает водителю принять меры для повышения безопасности и комфорта при парковке.

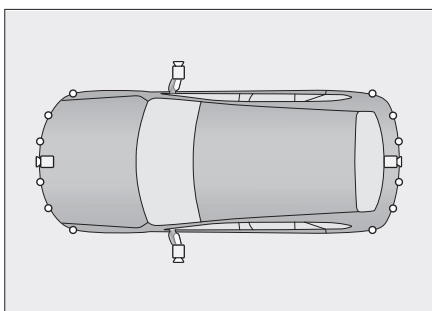

F3BF476BBA5F

Значок на рисунке	Пояснения	Расположение
	Камера	На переднем бампере На двери багажного отделения На наружном зеркале заднего вида
	Ультразвуковой радарный датчик	На переднем и заднем бамперах

i УВЕДОМЛЕНИЕ

В зависимости от модели автомобиля тип и количество датчиков могут отличаться. Ориентируйтесь на фактическую комплектацию Вашего автомобиля.

! ПРЕДУПРЕЖДЕНИЕ

- › Система помощи при парковке представляет собой вспомогательный инструмент. Она не может оценивать окружающую обстановку вместо водителя. Водитель в любом случае несет ответственность за безопасность движения. Во время парковки и в других подобных ситуациях он должен постоянно следить за окружающей обстановкой.
- › Система помощи при парковке имеет слепые зоны, поэтому она может пропустить некоторые препятствия. При парковке и других подобных маневрах обязательно убедитесь, что рядом с автомобилем нет детей и животных.

! ВНИМАНИЕ

- › При движении задним ходом убедитесь, что дверь багажного отделения полностью закрыта.
- › Запрещается ударять по камере и радарным датчикам.

Системы помощи при парковке

- › Во время мойки автомобиля не направляйте струю воды под высоким давлением на камеры и датчики. Это может привести к неисправности системы или вызвать возгорание из-за короткого замыкания.
- › Не используйте абразивные материалы и острые предметы при очистке камер и датчиков. Для очистки используйте мягкую тряпку или воду (под низким давлением).

i УВЕДОМЛЕНИЕ

При работе системы помощи при парковке на нее влияют характеристики радара, и следующие условия (в том числе) могут привести к тому, что парковочная система будет менее эффективно распознавать или совсем не распознавать препятствия, что приведет к повреждению автомобиля:

- › Объекты, находящиеся в слепой зоне обнаружения радара, например низкие объекты, объекты под бамперами, объекты, находящиеся слишком близко или слишком далеко от автомобиля.
- › Незаметные нависающие предметы, например пожарные ящики, пожарные гидранты и водопроводы, запасные шины автомобилей, задние части грузовых автомобилей.
 - › При наличии ультразвуковых помех одинаковой с системой частоты, например металлических звуков, звуков выброса газа под давлением, звуковых сигналов автомобиля в непосредственной близости от датчика.
 - › Препятствия в виде колючей проволоки, забора, тонких столбов, веревок, тележек, двухколесных велосипедов и других объектов, которые слишком малы, чтобы эффективно отражать звуковые волны.
 - › Препятствия из снега, тканей или предметы, поглощающие звуковые волны.
 - › Препятствия из материалов, поверхность которых не отражает сигнал радара, и люди в одежде из таких материалов.
 - › Препятствия, представляющие собой конусообразные объекты или объекты с наклонной поверхностью.
 - › Препятствия, расположенные под прямым углом, такие как углы стен и задние части автомобилей.

Системы помощи при парковке

- › При движении по траве или неровной дороге.
- › При деформации или смещении заднего номерного знака, а также при установке на него крупной декоративной рамки.
- › При повреждении, смещении или заслонении радара посторонними предметами (например, прозрачной автомобильной пленкой).
- › Чтобы система работала стабильно, необходимо поддерживать датчик в чистоте, не допускать скопления на нем снега, льда и прочих материалов.

i УВЕДОМЛЕНИЕ

Камеры также имеют ограничения, и на правильное функционирование системы помощи при парковке могут влиять следующие условия (в том числе):

- › Повреждения левого и правого наружных зеркал заднего вида или передней и задней камер, приводящие к их неработоспособности или смещению.
- › Повреждение или заграждение обзора камер.
- › Слишком высокая яркость окружающей среды, например когда на камеру попадают прямые солнечные лучи.

- › Слишком низкая яркость окружающей среды, например в неосвещенном тоннеле или ночью.
- › Часто изменяющаяся и непостоянная яркость окружающей среды, например тени от деревьев, отражающая краска пола на парковке.
- › Нечетко очерченные линии парковки или плохой контраст между линиями и цветом парковочного места, например парковочные места с покрытием из плитки, травы или кирпича.
- › Нестандартные парковочные места, например трапециевидные места с несоответствующей шириной передней и задней части или криволинейные места внутри паркинга.
- › Наличие круглых и квадратных колонн рядом с местом парковки.
- › Препятствия, локально вторгающиеся в парковочное пространство или находящиеся в непосредственной близости от него.
- › Система не может определить и исключить места с разметкой «Парковка запрещена», конусами, знаками «Стоп», наземными фиксаторами или выделенные места.
- › Система может не определить парковочные места с такими препятствиями, как велосипеды, трехколесные велосипеды, низкие кучи мусора, кирпичи и т. д.

Системы помощи при парковке

Настройки систем помощи при парковке

Чтобы настроить соответствующие функции систем помощи при парковке, на дисплее мультимедийной системы выберите **【Автомобиль】** → **【Парковка】**. Конкретные пункты настройки зависят от конфигурации Вашего автомобиля.

- › **【Вкл. системы кругового обзора при обнаружении препятствия спереди】**: если функция включена, и при движении вперед на скорости менее 10 км/ч в зоне обнаружения распознается препятствие, автоматически включается система кругового обзора. Если в течение нескольких секунд расстояние до этих препятствий не изменится, препятствия начнут удаляться, или будет включен стояночный тормоз, система автоматически отключится.

- › **【Вкл. системы кругового обзора при повороте】**: если данная функция включена, при включении указателя поворота или повороте рулевого колеса на определенный угол во время движения с низкой скоростью в режиме D произойдет автоматическое включение системы кругового обзора. После возвращения рулевого колеса в исходное положение и выключения указателя поворота или при превышении определенного значения скорости автомобиля система кругового обзора автоматически выключится.

При включенной функции кругового обзора можно настроить способ отображения вида кругового обзора.

- › **【Круговой обзор на малом экране】**: всплывающее окно кругового обзора отображается в виде небольшого экрана, который можно перетащить в левую или правую часть основного экрана по желанию.
- › **【Круговой обзор в полноэкранном режиме】**: всплывающее окно кругового обзора отображается в полноэкранном режиме.
- › **【Вкл. системы кругового обзора на низкой скорости】**: если функция включена, система кругового обзора автоматически включается при первом включении передачи D на низкой скорости.

Системы помощи при парковке

- › **【Выход из режима кругового обзора】**: если при движении вперед скорость автомобиля превышает установленное значение, система кругового обзора выключится автоматически.
- › **【Автоматическое экстренное торможение】**: после включения функции, когда автомобиль движется на малой скорости, на дисплее загорается индикатор функции экстренного торможения на малой скорости  (зеленого цвета), указывая на то, что функция включена. Если в этот момент система обнаруживает препятствие и определяет риск столкновения, она автоматически применяет экстренное торможение для снижения риска столкновения, при этом загорается индикатор функции экстренного торможения на низкой скорости (красного цвета).
- › В сложных дорожных условиях (например, при движении по бездорожью или узким проездам) следует отключать функцию экстренного торможения на малой скорости. В противном случае система может осуществить торможение, когда в этом отсутствует необходимость.
- › Функцию экстренного торможения на малой скорости следует отключать на автомобиле с установленным тягово-сцепным устройством или при буксировке другого транспортного средства. В противном случае система может осуществить торможение, когда в этом отсутствует необходимость.
- › **【Включение системы кругового обзора】**: включение кругового обзора.

ВНИМАНИЕ

- › Функция является вспомогательной и не гарантирует обнаружение всех возможных препятствий в любых ситуациях.

Система предупреждения об угрозе столкновения

Описание системы

Радарный датчик системы предупреждения об угрозе столкновения представляет собой устройство радиолокационного обнаружения. Во время парковки датчики обнаруживают препятствия перед автомобилем и позади него и оценивают расстояние до них. Водитель получает звуковое предупреждение. Это позволяет повысить безопасность и комфорт в процессе парковки.

Системы помощи при парковке

Использование

Система предупреждения об угрозе столкновения и камеры системы кругового обзора включаются и выключаются синхронно.

Зоны обнаружения и способ предупреждения

Расположение датчиков	Зона обнаружения (м)
Спереди по бокам	0,6
Спереди посередине	1,0
Сзади по бокам	0,6
Сзади посередине	1,5

Если после включения системы предупреждения об угрозе столкновения радарный датчик выявляет в зоне обнаружения препятствие, срабатывает предупреждающий звуковой сигнал. По мере сокращения расстояния между автомобилем и препятствием частота звукового сигнала постепенно увеличивается. Если автомобиль издает резкий звуковой сигнал, водитель не должен продолжать движение во избежание столкновения.

Система кругового обзора

Описание системы

Система кругового обзора при помощи четырех камер снимает пространство вокруг автомобиля и передает соответствующее изображение на дисплей, что помогает избежать столкновений и делает управление автомобилем более простым и безопасным.

Использование

Система кругового обзора включается или выключается следующими способами:

- › Нажмите кнопку системы кругового обзора. Когда система включена, на кнопке горит индикатор состояния.



6010B73950FC

- › Система кругового обзора автоматически включается при переключении на передачу заднего хода (R).
- › Система кругового обзора автоматически выключается при переключении на парковочную передачу (P).

Системы помощи при парковке

- › Система кругового обзора автоматически выключается, если скорость автомобиля превышает установленное значение.

Данный параметр можно настроить на дисплее мультимедийной системы, выбрав **【Автомобиль】** →

【Парковка】 → **【Выход из режима кругового обзора】**.

Описание интерфейса

В интерфейсе системы кругового обзора можно включить или выключить следующие функции:

- › **【Ассистент парковки】** : включение системы интеллектуальной парковки.
- › **【Система помощи при движении задним ходом】** : включение системы помощи при движении задним ходом.
- › **【Переключение вида】** : переключение режима просмотра между 2D и 3D.

В режиме 2D коснитесь области вокруг автомобиля на виде сверху, чтобы переключиться на изображение из точки обзора, соответствующей данной области.

В режиме 3D коснитесь области автомобиля на виде сверху, и на виде сверху появится кнопка выбора ориентации. Коснитесь этой кнопки для выбора другой ориентации. Обрабатываемая зона будет соответствовать углу обзора, выбранного с помощью этой кнопки.

- › **【Прозрачное шасси】** : включение или выключение функции «Прозрачное шасси».

После включения этой функции в интерфейсе постепенно по мере следования автомобиля будет отображаться вид дороги под кузовом автомобиля.

- › **【Доп. вид】** : переключение вида между вспомогательным видом, изображением колес и колеи.
- › **【Интеллектуальное переключение вида】** : включение или выключение функции «Интеллектуальное переключение вида». После включения функции:

Если при движении на передаче D передний радар обнаруживает, что расстояние от препятствия до кузова автомобиля составляет менее 1 м, камера автоматически переключается на верхний обзор пространства перед автомобилем.

Системы помощи при парковке

Если при движении на передаче R задний радар обнаруживает, что расстояние от препятствия до кузова автомобиля составляет менее 1 м, камера автоматически переключается на верхний обзор пространства сзади автомобиля.

После исчезновения препятствия камера автоматически переключается в режим переднего обзора.

- › **【Радар】:**
включение или выключение предупреждающего звукового сигнала радара.

Звуковой сигнал радара включается по умолчанию каждый раз при входе в интерфейс системы кругового обзора.

Удобное управление

После включения системы кругового обзора, когда кнопки на руле находятся в режиме управления мультимедийной системой, с помощью кнопок на правой стороне руля можно выполнить следующие удобные операции:



A4E730C6FC73

- › Нажмите кнопку **【OK】** для переключения режима отображения между 2D и 3D.
- › Нажмите левую кнопку **<**, правую кнопку **>** или переместите кнопку **【OK】** вверх и вниз для изменения угла обзора изображения.

Функция очистки камеры заднего вида

На автомобилях, оснащенных функцией очистки камеры заднего вида, данная функция будет включаться или выключаться одновременно со стеклоомывателем заднего стекла.

Интеллектуальная система парковки

Описание системы

Основу системы составляют система кругового обзора и система предупреждения об угрозе столкновения. Система использует радарные датчики и камеры для обнаружения препятствий и парковочных линий вокруг автомобиля, распознавания подходящих парковочных мест и автоматического управления автомобилем для выполнения парковки. Водителю достаточно только следовать подсказкам системы, чтобы въехать на парковочное место и выехать с него.

Системы помощи при парковке

Если во время парковки обнаруживаются движущиеся препятствия, такие как пешеходы или автомобили, и при этом существует риск столкновения, система автоматически выполняет экстренное торможение. Если обнаруживаются неподвижные препятствия, и существует риск столкновения, система выполнит плавное торможение.

⚠ ПРЕДУПРЕЖДЕНИЕ

Интеллектуальная система парковки является всего лишь вспомогательным средством и не может заменить оценку ситуации водителем. Водитель должен постоянно следить за окружающей обстановкой и информацией о парковке в реальном времени во время процесса парковки, чтобы вовремя затормозить и принять управление автомобилем на себя в случае возникновения риска столкновения.

Использование

После запуска двигателя включите систему кругового обзора и нажмите кнопку **【Ассистент парковки】**, чтобы включить систему.

После включения системы парковку можно завершить, следуя подсказкам на дисплее мультимедийной системы.

i УВЕДОМЛЕНИЕ

- › В процессе поиска парковочного места убедитесь в том, что с обеих сторон автомобиля остается достаточно пространства до препятствий (около 0,5–1,5 м). В противном случае система может не обнаружить парковочное место.
- › Система может выбирать маршрут выезда из парковочного места только в состоянии покоя.

i УВЕДОМЛЕНИЕ

Во время работы интеллектуальной системы парковки при обнаружении любого из следующих условий произойдет временное прекращение процесса парковки, который может быть возобновлен после устранения данного условия:

- › При открывании двери (включая дверь багажного отделения).
- › При складывании наружных зеркал заднего вида.
- › При отстегивании ремня безопасности водителя.
- › При обнаружении препятствия на пути к парковочному месту.
- › При нажатии на педаль акселератора.

Системы помощи при парковке

i УВЕДОМЛЕНИЕ

Во время работы интеллектуальной системы парковки перечисленные ниже условия могут привести к выходу из данной функции.

- › При поиске парковочного места скорость автомобиля превышает 30 км/ч.
- › При переключении передач, управлении рулевым колесом или включении стояночного тормоза.
- › При слишком длительном прерывании функции, превышении количества прерываний, превышении количества смены парковочных мест, истечении суммарного времени на парковку.
- › При отсутствии доступного пути для движения, когда автомобиль выезжает из парковочного места, либо если окружающее пространство свободно.
- › При слишком большом уклоне поверхности, на которой находится автомобиль.

! ПРЕДУПРЕЖДЕНИЕ

Система может использоваться не в любых условиях, есть некоторые особые случаи, когда система не сможет просчитать сценарий парковки. Ниже приведен неполный список примеров подобных ситуаций:

- › Под влиянием внешних обстоятельств невозможно определить четкую границу парковочного места (например, парковочные линии загрязнены или покрыты большим количеством мусора, травы, грязи), либо парковочное место плохо освещено, или его поверхность обладает высокой интенсивностью отражения.
- › Парковочное место имеет неровную поверхность, и невозможно определить линии разметки.
- › Линии парковочного места прерываются ямами.
- › Транспортные средства спереди или сзади находятся слишком близко к свободному парковочному месту или занимают часть свободного парковочного места.
- › На парковочном месте находятся пешеходы или другие препятствия.
- › Имеются другие препятствия, например, пешеходы, которые находятся рядом с камерой, когда автомобиль неподвижен.

Системы помощи при парковке

- › На парковочном месте есть линии разметки, которые могут распознаваться системой неоднозначно.
- › Парковочное место находится в углу или на повороте дороги.
- › Шины автомобиля сильно изношены, или автомобиль оснащен шинами, не утвержденными для использования (включая неполноразмерные запасные колеса).
- › Препятствия находятся близко к парковочному месту, например, бетонные полусферы рядом с парковочной разметкой, или частично заслоняющие парковочное место, и т. д. Из-за ограничений радарных датчиков, оценка расстояния до препятствий имеет определенную погрешность, что требует от водителя повышенного внимания. Когда обнаруживается риск столкновения, своевременно возьмите управление автомобилем на себя.
- › Если вблизи парковочного места имеются нависающие препятствия, например, пожарный ящик (например, подвешенный на колонне), запасное колесо автомобиля, установленное снаружи кузова, задняя часть грузовых автомобилей и т. д. Из-за ограничений радарных датчиков, возможно, препятствия не будут распознаны, или их обнаружение будет недостаточно эффективным, что может повлечь за собой риск столкновения. Избегайте выбора таких мест для парковки, чтобы исключить опасность повреждения автомобиля.
- › Когда рядом с парковочным местом есть препятствия особой формы, такие как прямоугольные бетонные столбы, буксировочные крюки, острые углы, нестандартные препятствия (тележки и т. д.). Из-за слабого сигнала, получаемого датчиками от препятствий, может возникнуть ситуация, когда они будут не распознаны или распознаны несвоевременно, что может повлечь за собой риск столкновения или повреждения кузова автомобиля. Будьте внимательны и готовы к моментальному вмешательству в управление автомобилем.

Системы помощи при парковке

- › При использовании на неровной поверхности (например, на участках, покрытых травой, гравием) возможны ошибки системы при определении препятствий, приводящие к ненужному торможению.
- › Внешние источники звука могут создавать помехи для работы системы, в результате чего радарные датчики могут работать некорректно и ошибочно выдавать сообщения о несуществующих препятствиях.
- › Загрязнение или заграждение радарных датчиков.
- › Плохие погодные условия, например, густой туман, дождь или снег.

⚠ ПРЕДУПРЕЖДЕНИЕ

Обстоятельства, при которых использование функции интеллектуальной парковки не допускается:

- › На автомобиле установлены цепи противоскольжения или неполноразмерное запасное колесо.
- › Автомобиль перевозит негабаритный груз, превышающий габариты автомобиля.
- › На автомобиле установлен буксировочный крюк.
- › При слишком большом уклоне поверхности, на которой находится автомобиль.

- › На дороге имеются большие выбоины.

Система помощи при движении задним ходом

Описание системы

Когда автомобиль движется со скоростью не более 30 км/ч на передаче D, система в режиме реального времени записывает последние 50 м движения вперед. После включения системы помощи при движении задним ходом она начинает управлять рулевым колесом, торможением и скоростью движения для автоматического завершения возврата назад в соответствии с записанным маршрутом.

Если в процессе движения задним ходом обнаруживается пешеход, транспортное средство или иное нестатическое препятствие, представляющее угрозу столкновения, система автоматически выполняет экстренное торможение, чтобы как можно быстрее остановить автомобиль.

i УВЕДОМЛЕНИЕ

Из-за механических отклонений, давления в шинах и других факторов, влияющих на точность управления системой, обратный путь движения автомобиля будет иметь некоторое смещение. Полное совпадение пути возврата с исходным путем гарантировать невозможно.

Системы помощи при парковке

⚠ ПРЕДУПРЕЖДЕНИЕ

Система помощи при движении задним ходом является всего лишь вспомогательным средством и не может заменить оценку водителем внешней ситуации. В процессе движения задним ходом водитель должен наблюдать за окружающими условиями и оперативно получать информацию о движении задним ходом в режиме реального времени, а также в случае особых обстоятельств принимать необходимые меры, такие как экстренное вмешательство в управление, для обеспечения безопасности.

Использование

Чтобы включить данную систему, после запуска двигателя включите систему кругового обзора и нажмите кнопку **【Движение задним ходом】**.

После включения системы можно выполнить автоматическое движение задним ходом, следуя подсказкам на дисплее мультимедийной системы.

⚠ ВНИМАНИЕ

Для обеспечения безопасности парковки водителю необходимо постоянно следить за окружающей дорожной обстановкой, чтобы при возникновении риска столкновения вовремя затормозить и взять управление автомобилем под свой контроль.

Меры предосторожности

Система прекращает работу и удаляет запись маршрута в следующих ситуациях:

- › Когда скорость автомобиля превышает 30 км/ч.
- › В случае нештатного выключения питания.
- › В случае слишком большого угла поворота рулевого колеса (около 45°).
- › Если отклонение от записанного маршрута в автоматическом режиме составило около 2 м.

В процессе движения задним ходом следующие условия приведут к прерыванию работы системы и выходу из функции помощи при движении задним ходом:

- › В случае возникновения помех при включении передачи или стояночного тормоза, управлении рулевым колесом или педалью акселератора.
- › При отстегивании ремня безопасности водителя.

Системы помощи при парковке

- › При открывании двери (включая дверь багажного отделения).
- › При складывании зеркал заднего вида.
- › При обнаружении системой невозможности дальнейшего движения автомобиля.
- › При обнаружении препятствия на пути движения.

i УВЕДОМЛЕНИЕ

После прерывания работы системы и выхода из функции, не связанного с системным сбоем, снова включите систему помощи при движении задним ходом. Система продолжит управление движением автомобиля задним ходом по оставшемуся маршруту.



Интеллектуальные системы помощи при вождении

Устройства обнаружения в составе интеллектуальных систем помощи при вождении

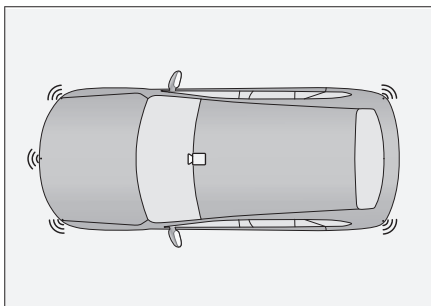
Интеллектуальные системы помощи при вождении определяют дорожную ситуацию с помощью камер и радарных датчиков и на основании полученных результатов помогают водителю принять меры для повышения безопасности и комфорта при управлении автомобилем.



ADCBC62FC3DE

Значок на рисунке	Пояснения	Расположение
	Камера	У основания салонного зеркала заднего вида
	Радарный датчик миллиметрового диапазона	Внутри переднего и заднего бамперов

i УВЕДОМЛЕНИЕ

В зависимости от модели автомобиля тип и количество радарных датчиков могут отличаться. Ориентируйтесь на фактическую комплектацию Вашего автомобиля.

! ПРЕДУПРЕЖДЕНИЕ

- › Интеллектуальные системы помощи при вождении являются всего лишь вспомогательным средством. Они не могут выполнять оценку состояния дороги и дорожных условий вместо водителя и тем более не могут осуществлять управление автомобилем. Водитель в любом случае несет ответственность за безопасность движения. Он должен всегда сохранять концентрацию и управлять автомобилем с осторожностью.
- › Если интеллектуальные системы помощи при вождении не могут функционировать надлежащим образом, например, когда выполняется буксировка данного автомобиля другим транспортным средством, или происходит буксировка другого транспортного средства данным автомобилем, необходимо отключить функции интеллектуальных систем помощи при вождении.

Интеллектуальные системы помощи при вождении

Камера

Камера используется для определения линий дорожной разметки, дорожных знаков, объектов впереди автомобиля и т. д. и предоставляет соответствующую информацию для реализации функций интеллектуальных систем помощи при вождении.

⚠ ПРЕДУПРЕЖДЕНИЕ

- › Самостоятельное снятие или ремонт камеры строго запрещены.
- › При неправильной работе камеры возможно предоставление неточной информации об объектах и дорожных знаках, а обнаружение линий дорожной разметки может быть затруднено.
- › Если обзор камеры перекрыт, объекты, находящиеся за пределами обзора, не будут обнаружены.
- › В случае неисправности или повреждения камеры обратитесь в сервисный центр для проведения ремонта или замены.

⚠ ПРЕДУПРЕЖДЕНИЕ

На функциональность камеры влияют многие факторы, которые могут привести к снижению эффективности обнаружения, задержкам и ошибкам обнаружения. К таким факторам относятся следующие (помимо прочего):

- › Плохие условия освещения в темное время суток.
- › Погодные условия (плохая видимость в условиях дождя, снега или тумана).
- › Неровности дорожного полотна, вызывающие раскачивание автомобиля.
- › Резкое изменение наружного освещения.
- › Попадание прямых солнечных лучей на объектив камеры.
- › Деформация или повреждение ветрового стекла, приводящие к отклонениям положения и угла установки камеры.
- › Сложные перекрестки.
- › Слишком низкая или слишком высокая температура окружающей среды.
- › Влияние постороннего предмета на обзор камеры.
- › Влияние движущегося рядом транспортного средства на обзор камеры.
- › Тени на дороге от ограждений, навесов, деревьев и других подобных объектов.
- › Слабое освещение в тоннеле.
- › Прохождение узких и крутых поворотов.
- › Нечеткая дорожная разметка.

Интеллектуальные системы помощи при вождении

3

Системы помощи при вождении

i УВЕДОМЛЕНИЕ

Если на комбинации приборов появляется сообщение о том, что работа системы затруднена, необходимо проверить камеру и область вокруг нее и удалить загрязнения и предметы, создающие помехи, для восстановления нормальной работы системы.

Радарные датчики миллиметрового диапазона

Радарные датчики используются для обнаружения помех сбоку и сзади автомобиля и предоставления соответствующей информации для реализации функций интеллектуальных систем помощи при вождении.

⚠ ПРЕДУПРЕЖДЕНИЕ

- › Во избежание снижения эффективности обнаружения категорически запрещается самостоятельно окрашивать бампер или изменять его конструкцию.
- › Функции, основанные на использовании радарных датчиков, при этом могут не работать.
- › Диапазон действия радарных датчиков миллиметрового диапазона ограничен, поэтому объекты, находящиеся за этим диапазоном, не могут быть обнаружены.

- › Если радарный датчик неисправен или поврежден, своевременно свяжитесь с сервисным центром для проведения ремонта или замены.

⚠ ПРЕДУПРЕЖДЕНИЕ

На работу радарных датчиков миллиметрового диапазона влияют многие факторы, которые могут привести к снижению эффективности обнаружения, задержкам и ошибкам обнаружения. К таким факторам относятся следующие (помимо прочего):

- › Неблагоприятные погодные условия (туман, дымка, дождь, снег, пыльная буря и т. д.).
- › Налипание посторонних материалов (снега, льда, воды и пыли) на поверхность радарного датчика или бампера.
- › Смещение или заслонение радарного датчика.
- › Повреждение радарного датчика или бампера в результате аварии, столкновения, а также наличие царапин.
- › Недостаточный размер обнаруживаемого объекта.
- › Влияние электромагнитных волн той же частоты.

Интеллектуальные системы помощи при вождении

- › Воздействие на автомобиль очень высоких или очень низких температур окружающей среды и, как следствие, выход за пределы рабочего диапазона температуры радарных датчиков.

i УВЕДОМЛЕНИЕ

Для обеспечения правильной работы радарных датчиков содержите область вокруг них и бампер в чистоте, очищайте данную область от налипших посторонних материалов: снега, льда, пыли и т. д.

При обнаружении посторонних материалов на поверхности радарных датчиков протрите ее мягкой тканью или очистите водой.

- › Запрещается мыть радарные датчики с помощью водяной мойки высокого давления.
- › Запрещается использовать острые или абразивные предметы для очистки радарных датчиков.
- › Запрещается использовать химические растворители или абразивные чистящие средства.

Система помощи при движении вперед

Система помощи при движении вперед распознает транспортные средства в полосе движения автомобиля с помощью камеры на ветровом стекле и радарных датчиков в переднем бампере. При обнаружении опасности столкновения с объектом, расположенным спереди, подается предупреждающий сигнал, или система вмешивается в управление автомобилем для снижения риска столкновения.

Для настройки функций помощи при движении вперед перейдите в меню дисплея мультимедийной системы **【Автомобиль】** → **【Ассистенты】** → **【Помощь при движении вперед】**.

⚠ ПРЕДУПРЕЖДЕНИЕ

- › Гарантировать нормальную работу данной системы при любых обстоятельствах невозможно. Поэтому запрещается направлять автомобиль в сторону пешеходов, животных или транспортных средств в целях проверки системы, поскольку это может привести к серьезным повреждениям и травмам.

Интеллектуальные системы помощи при вождении

3

Системы помощи при вождении

- › В сложной дорожной ситуации система может осуществлять торможение, когда в этом отсутствует необходимость, например, при движении по строительной площадке, через рельсы или при попадании воды на переднюю часть автомобиля.
- › Система может работать некорректно или не работать в условиях плохой видимости (дождь, снег, туман, темное время суток).

Система автоматического экстренного торможения

Система автоматического экстренного торможения (АЕВ) включает в себя систему предупреждения об угрозе лобового столкновения и систему помощи при торможении.

При движении вперед данная система определяет риск столкновения автомобиля с пешеходами, велосипедистами и транспортными средствами (большинство неподвижных транспортных средств или транспортных средств, движущихся по одной полосе с автомобилем) перед ним в ограниченном диапазоне и активно подает предупредительные визуальные и звуковые сигналы, а также включает активное торможение, чтобы снизить скорость движения, минимизируя последствия столкновения, тем самым повышая уровень безопасности при вождении.

- › **【Выкл.】** : система автоматического экстренного торможения полностью отключена.
- › **【Торможение】** : система автоматического экстренного торможения включена.

Система предупреждения об угрозе лобового столкновения

При обнаружении пешеходов или транспортных средств в соответствующем диапазоне при скорости автомобиля в пределах рабочего диапазона системы в течение соответствующего периода времени подаются визуальные, звуковые и тактильные предупреждающие сигналы, побуждающие водителя принять эффективные меры безопасного вождения.

Предупреждающие сообщения:

- › Текстовое сообщение комбинации приборов.
- › Звуковое предупреждение.
- › Экстренное торможение.

Интеллектуальные системы помощи при вождении

Система помощи при торможении

При скорости автомобиля в пределах рабочего диапазона системы, в случае обнаружения риска столкновения с пешеходом или транспортным средством, водитель может не принять эффективных мер по обеспечению безопасности движения. В таком случае система будет управлять автомобилем для автоматического осуществления экстренного торможения, чтобы максимально избежать столкновения. Если столкновение неизбежно, скорость автомобиля будет максимально снижена, чтобы минимизировать его последствия. При этом система подает водителю визуальные, звуковые и тактильные предупреждающие сигналы. В то же время лампы аварийной световой сигнализации автомобиля быстро замигают, чтобы предупредить транспортные средства позади автомобиля и уменьшить риск столкновения сзади.

Система также обеспечивает определенную степень защиты от потенциальных рисков, связанных с поворотом на перекрестке. При повороте на перекрестке при скорости автомобиля в пределах рабочего диапазона системы, если в ограниченном диапазоне обнаружен риск столкновения со встречным транспортным средством или пешеходом, система применяет торможение и замедление, чтобы минимизировать степень столкновения; автомобиль подает визуальный, звуковой и тактильный сигналы для предупреждения водителя; лампы аварийной световой сигнализации автомобиля начинают часто мигать, чтобы предупредить транспортные средства сзади и снизить риск столкновения с автомобилем. Система может обнаруживать движущихся навстречу пешеходов и транспортные средства (например, легковые и грузовые автомобили, автобусы и т. д.) в ограниченном диапазоне.

При нахождении системы в рабочем состоянии выводятся следующие предупреждающие сообщения:

- › Текстовое сообщение комбинации приборов.
- › Звуковое предупреждение.

Интеллектуальные системы помощи при вождении

3

Системы помощи при вождении

⚠ ПРЕДУПРЕЖДЕНИЕ

- › Система автоматического экстренного торможения работает в диапазоне скоростей 5–150 км/ч.
 - › Система автоматического экстренного торможения — вспомогательная функция, срабатывающая при угрозе столкновения. В целях безопасности категорически запрещается проверять работу системы автоматического экстренного торможения, сознательно двигаясь навстречу пешеходам, велосипедистам и автомобилям.
 - › Система автоматического экстренного торможения является вспомогательной функцией и не предназначена для полного предотвращения столкновений. Система может лишь минимизировать последствия лобового столкновения посредством снижения скорости движения в пределах ограниченных возможностей автомобиля. Во избежание получения серьезных травм или нанесения повреждений водителю не рекомендуется полностью полагаться на систему автоматического экстренного торможения.
- › Система автоматического экстренного торможения ограничена рядом факторов и не может заменить оперативное торможение самим водителем. В то же время система не может выполнять свои функции при любых условиях вождения, окружающей среды, погодных и дорожных условиях. Система может подавать предупреждающие сигналы или осуществлять торможение, когда этого не требуется, или не подавать предупреждающие сигналы и не тормозить, когда это требуется. Во время поездки водитель должен быть максимально сконцентрированным и быть готовым затормозить и (или) использовать рулевое управление во избежание столкновения. Во избежание столкновения или для уменьшения последствий столкновения не полагайтесь только на систему автоматического экстренного торможения.
 - › Система автоматического экстренного торможения не отменяет требования в отношении соблюдения безопасной дистанции между автомобилем и пешеходами, велосипедистами и транспортными средствами, находящимися перед автомобилем. Не допускайте слишком близкого приближения к этим объектам или агрессивного вождения.

Интеллектуальные системы помощи при вождении

- › Если система автоматического экстренного торможения выключена, она не будет подавать предупредительные сигналы или применять торможение, даже если обнаружит потенциальную опасность, поэтому рекомендуется не выключать эту функцию. Система включится снова после следующего включения питания.

⚠ ПРЕДУПРЕЖДЕНИЕ

Следующие условия (в том числе) могут привести к несрабатыванию или задержке срабатывания системы автоматического экстренного торможения или к прерыванию торможения:

- › Перемещение рычага селектора переключения передач в положение R.
- › Выключение или ограниченность функций электронной системы стабилизации автомобиля.
- › Ограниченность функции торможения (например, слишком холодные, горячие или мокрые детали тормозной системы, отсутствие надлежащего обслуживания автомобиля, чрезмерный износ тормозов и шин, не соответствующий требованиям уровень давления в шинах).

- › Ограниченность диапазона обнаружения или неисправность радарного датчика (например, датчик заслонен, его поверхность загрязнена и т. д.).
- › Отстегивание ремня безопасности водителя.
- › Открытие передней двери.
- › Нажатие педали тормоза.
- › Резкое нажатие педали акселератора.
- › Выполнение крутого поворота.
- › Выполнение поворота на перекрестке, когда сигнал поворота не включен в соответствии с правилами дорожного движения.
- › С момента срабатывания системы автоматического экстренного торможения прошло менее 20 секунд.
- › Другие транспортные средства, велосипедисты или пешеходы впереди не обнаружены.
- › Осуществление движения по обледенелым, скользким, гравийным или пустынным дорогам.

⚠ ПРЕДУПРЕЖДЕНИЕ

- › Включенная система автоматического экстренного торможения может не снизить скорость автомобиля до полной остановки. Если система прерывает торможение, водитель должен быть готов взять управление автомобилем на себя.

Интеллектуальные системы помощи при вождении

3

Системы помощи при вождении

- › Если водитель нажмет педаль акселератора, педаль тормоза или использует рулевое управление, когда автомобиль находится в режиме экстренного торможения, произойдет выход из системы автоматического экстренного торможения. Водитель должен быть готов в любой момент взять на себя управление автомобилем.
- › При срабатывании системы автоматического экстренного торможения педаль тормоза автоматически и быстро опускается. Во избежание получения травм запрещается ставить ногу под педаль тормоза. Также запрещается помещать под педаль тормоза какие-либо предметы, которые могут препятствовать торможению.
- › Функция предупреждения системы автоматического экстренного торможения предназначена только для информирования водителя и не освобождает его от необходимости контролировать и оценивать ситуацию на дороге. Если система подает визуальные, текстовые и графические, звуковые и тактильные предупреждающие сигналы необходимо немедленно принять меры по предотвращению столкновения для устранения потенциального риска. Не полагайтесь на систему автоматического экстренного торможения для остановки автомобиля.
- › Система автоматического экстренного торможения предназначена для обеспечения безопасности вождения. Работа системы зависит от ряда факторов, поэтому будьте внимательны, соблюдайте действующие нормы и правила дорожного движения, а также соблюдайте осторожность при управлении автомобилем. Водитель всегда несет основную ответственность за безопасность вождения.

ПРЕДУПРЕЖДЕНИЕ

Следующие действия (в том числе) могут привести к тому, что система автоматического экстренного торможения не подаст предупреждающий сигнал, или ее сигнал будет прерван:

Интеллектуальные системы помощи при вождении

- › Система автоматического экстренного торможения может не подать предупреждающий сигнал при нажатии на педаль тормоза водителем.
- › Система автоматического экстренного торможения может не подать предупреждающий сигнал, или данный сигнал может прерваться, если водитель резко нажимает на педаль акселератора.
- › Система автоматического экстренного торможения может не подавать предупреждающий сигнал или данный сигнал может прерваться, когда водитель резко поворачивает рулевое колесо.

⚠ ПРЕДУПРЕЖДЕНИЕ

На функции системы автоматического экстренного торможения могут оказывать воздействие объекты, которые ограничивают работу данной системы или делают ее нефункциональной. Такие объекты (в том числе) включают следующее:

- › Встречные автомобили и мотоциклы.
- › Автомобили или мотоциклы, пересекающие полосу движения.
- › Автомобили и мотоциклы, припаркованные поперек движения, под углом или в противоположном направлении.

- › Специальные транспортные средства, такие как тягачи, бетоносмесители и т. д.
- › Бытовые средства переноски и перемещения (например, детские коляски, дорожные чемоданы, тележки, инвалидные кресла и т. д.).
- › Необычные средства передвижения (например, конные экипажи, повозки с крупным рогатым скотом и т. д.).
- › Светофоры, предупреждающие знаки, дорожные ограждения (козусы и т. д.)
- › Мусорные баки, картонные коробки, тюки.
- › Стены, камни, обочины дорог.
- › Летящие или падающие объекты.
- › Животные.
- › Прочие объекты, не относящиеся к транспортным средствам.

⚠ ПРЕДУПРЕЖДЕНИЕ

Способность обнаружения у соответствующих камер системы автоматического экстренного торможения является ограниченной, в связи с чем в следующих случаях (в том числе) возможна подача необязательных сигналов предупреждения и торможения или пропуск сигналов предупреждения и торможения:

Интеллектуальные системы помощи при вождении

3

Системы помощи при вождении

- › При высокой скорости движения автомобиля, на которой система может не идентифицировать неподвижные объекты.
- › При появлении транспортного средства, совершающего маневр на близком расстоянии перед впереди идущим автомобилем (особенно это относится к автобусам, грузовикам и т. д.).
- › При наличии объектов, частично скрытых препятствиями, пешеходами, транспортными средствами и другими объектами.
- › При движении по скользким, извилистым дорогам или на склонах.
- › При появлении впереди транспортного средства с прицепом, тягача, автобетоносмесителя, транспортного средства нестандартной формы.
- › При наличии загрязнений или наклеек на ветровом стекле, блокирующих обзор камеры.
- › При ограничении видимости в связи с плохими погодными условиями (туман, пыль, дождь, снег, песчаная буря и т. д.).
- › При движении в темноте (например, на рассвете или в сумерках, ночью, в тоннеле и т. д.).
- › Если цвет обнаруженного объекта практически совпадает с цветом окружающей среды.

- › Если на камеру попадает яркий свет или при резком изменении интенсивности освещения.
- › В случае внезапного изменения яркости окружающей среды (например, при въезде и выезде из тоннеля, внезапном включении сильного освещения или света сзади).
- › При ограниченной возможности обнаружения других радарных датчиков или камер. (▷ Стр. 106)

ПРЕДУПРЕЖДЕНИЕ

Вышеуказанные предупреждения, напоминания и ограничения не исчерпывают всех ситуаций, которые могут повлиять на нормальную работу системы автоматического экстренного торможения. Другие факторы также могут препятствовать работе этой системы. Водитель должен оставаться сосредоточенным, постоянно следить за дорожной обстановкой и быть готовым принять меры по предотвращению столкновения, а также соблюдать правила безопасного вождения. Во избежание столкновения или для уменьшения последствий столкновения не полагайтесь только на систему автоматического экстренного торможения.

Интеллектуальные системы помощи при вождении

Чувствительность системы предупреждения об угрозе лобового столкновения

Поддерживается 3 уровня чувствительности.

- › **【Низкая】** : система подает предупреждающий сигнал, когда автомобиль приближается к пешеходам или транспортным средствам, находящимся перед ним.
- › **【Стандартная】** : система подает предупреждающий сигнал, когда расстояние между автомобилем и пешеходами или транспортными средствами перед ним устанавливается системой как нормальное значение.
- › **【Высокая】**: система подает предупреждающий сигнал, когда автомобиль находится на большом расстоянии от пешеходов или транспортных средств, находящихся перед ним.

Интеллектуальное прохождение поворотов

Систему интеллектуального прохождения поворотов можно включить или выключить.

Когда переключатель системы интеллектуального прохождения поворотов на дисплее мультимедийной системы включен, после включения системы круиз-контроля, если скорость автомобиля, входящего в поворот, слишком высокая, система интеллектуального прохождения поворотов снизит скорость автомобиля.

⚠ ПРЕДУПРЕЖДЕНИЕ

- › При входе в поворот, выходе из него или во время поворота система может своевременно не обнаружить впереди идущее по той же полосе транспортное средство. В таком случае возможна задержка торможения. Водитель должен быть внимателен и готов в любой момент взять управление автомобилем под свой контроль.
- › При движении по изгибу дороги система может ошибочно определять транспортные средства, движущиеся по другой полосе, что может привести к ненужному торможению.

Интеллектуальные системы помощи при вождении

› Если при движении по дороге с крутыми поворотами (по извилистой дороге) впереди идущее транспортное средство выходит из зоны обнаружения радарных датчиков, это может привести к внезапному прибавлению скорости. Водитель должен быть внимателен и готов в любой момент взять под контроль управление автомобилем.

Система оповещения о перекрестном движении спереди

【Предупреждение о перекрестном движении спереди (FCTA)】 : после включения этой функции, при начале движения на перекрестке (например, на регулируемом перекрестке со светофором) в прямом направлении, когда скорость автомобиля находится в диапазоне от 0 до 10 км/ч, система обнаруживает риск столкновения с поперечно движущимися транспортными средствами (например, легковые автомобили, грузовики, автобусы и т. д.) и предупреждает водителя, в случае если скорость приближающегося транспортного средства находится в диапазоне от 10 до 60 км/ч.

【Система торможения при перекрестном движении спереди】 : после включения этой функции, при начале движения на перекрестке (например, на регулируемом перекрестке со светофором) в прямом направлении, когда скорость автомобиля находится в диапазоне от 0 до 5 км/ч, система обнаруживает риск столкновения с поперечно движущимися транспортными средствами (например, легковые автомобили, грузовики, автобусы и т. д.) и, в случае если скорость приближающегося транспортного средства находится в диапазоне от 10 до 60 км/ч, совершает торможение.

⚠ ПРЕДУПРЕЖДЕНИЕ

Недостаточная освещенность влияет на дальность обнаружения, поэтому при движении в темное время суток необходимо включать передние фары.

Система мониторинга слепых зон

Система мониторинга слепых зон с помощью датчиков, расположенных по обеим сторонам заднего бампера, может распознать находящиеся сзади или на соседней полосе транспортные средства. Если существует риск столкновения, система подает предупреждающий сигнал, чтобы напомнить водителю о необходимости соблюдения безопасности движения.

Интеллектуальные системы помощи при вождении

Для настройки функций мониторинга слепых зон, откройте на дисплее мультимедийной системы **【Автомобиль】** → **【Ассистенты】** → **【Система мониторинга слепых зон】**.

i УВЕДОМЛЕНИЕ

- › Поддерживайте чистоту зон по бокам заднего бампера. Здесь не должно быть наклеек, льда, снега, грязи и прочих посторонних предметов, которые могут помешать нормальной работе датчиков.
- › Неправильное техническое обслуживание или переоборудование автомобиля могут вызвать смещение датчиков и нарушить нормальную работу системы мониторинга слепых зон. Поэтому рекомендуем обращаться за техническим обслуживанием и ремонтом автомобиля в официальные сервисные центры.

! ПРЕДУПРЕЖДЕНИЕ

В некоторых ситуациях система может не срабатывать или срабатывать некорректно. Например:

- › Если объект (транспортное средство, пешеход и т. д.) не движется.
- › Во время дождя, снегопада и при иных неблагоприятных погодных условиях.

- › При движении на крутых поворотах, склонах, очень широких или очень узких дорогах.

Индикатор системы мониторинга слепых зон



FF5A404E0A53



Индикаторы расположены на поверхности левого и правого наружных зеркал заднего вида.

! ПРЕДУПРЕЖДЕНИЕ

Запрещено наклеивать что-либо на индикатор, поскольку это может препятствовать оповещениям системы.

Интеллектуальные системы помощи при вождении

Система помощи при смене полосы движения

Если во время движения (со скоростью более 12 км/ч) система обнаруживает наличие транспортного средства в слепой зоне наружного зеркала заднего вида или быстро приближающееся транспортное средство на соседней полосе, на соответствующем наружном зеркале загорается желтый индикатор системы мониторинга слепых зон . Если в это время включить сигнал поворота с той же стороны, желтый индикатор системы мониторинга слепых зон  начинает мигать, и раздается звуковой сигнал, указывающий на то, что продолжать менять полосу движения опасно.

Система предупреждения при открытии двери

Если после остановки автомобиля система обнаруживает объект, такой как приближающееся транспортное средство, велосипед и т. д., на соседней полосе движения, и существует риск столкновения при открывании двери автомобиля, на наружном зеркале заднего вида с соответствующей стороны загорается желтый индикатор системы мониторинга слепых зон .

Если при этом пассажир продолжает открывать дверь с этой стороны, желтый индикатор системы мониторинга слепых зон  начинает мигать, указывая на то, что продолжать открывать дверь опасно.

Система предупреждения при открытии двери будет работать корректно только в следующих ситуациях:

- › Питание находится в режиме ON.
- › В течение 3 минут после переключения режима питания с ON на OFF.

УВЕДОМЛЕНИЕ

Если установленное время функции задержки энергосбережения составляет меньше 3 минут, она будет выполнена в соответствии с настройками задержки энергосбережения.

Система предупреждения об угрозе столкновения сзади

Когда система обнаруживает, что сзади быстро приближается другое транспортное средство, и существует риск столкновения, лампы аварийной световой сигнализации начинают быстро мигать, напоминая водителю движущегося сзади транспортного средства о необходимости соблюдения правил безопасного вождения. При этом на комбинации приборов автомобиля появляется сообщение, и раздается звуковой предупреждающий сигнал, сообщающий водителю о приближении опасного объекта.

Интеллектуальные системы помощи при вождении

Система оповещения о перекрестном движении сзади

【Система помощи при движении задним ходом】: если после включения функции помощи при выезде задним ходом система обнаружит риск столкновения с движущимся автомобилем в слепой зоне зеркала заднего вида, она подаст предупреждающий сигнал, чтобы напомнить водителю о необходимости соблюдения правил безопасного вождения.

【Система торможения при движении задним ходом】: если после включения функции торможения при движении задним ходом система определит риск столкновения, она его снизит, выполнив ограниченное торможение.

⚠ ВНИМАНИЕ

В некоторых ситуациях функция помощи при движении задним ходом может быть ограничена. Например:

- › При наличии препятствий. Система не может обнаруживать объекты позади автомобиля через другие припаркованные транспортные средства или препятствия.
- › При слишком низкой или слишком высокой скорости Вашего автомобиля.
- › Когда водитель резко нажимает на педаль акселератора.
- › При быстром вращении рулевого колеса.

Система помощи при движении по полосе

Система помощи при движении по полосе разработана для движения по скоростным и другим трассам с хорошим дорожным покрытием. С помощью камеры на ветровом стекле она распознает разделительную полосу на дорожном полотне и может при случайном отклонении автомобиля от полосы движения обратить на это внимание водителя для коррекции маршрута. Некоторые функции системы помогают водителю изменить траекторию движения, чтобы снизить риск столкновения.

Для настройки функций помощи при движении по полосе, откройте на дисплее мультимедийной системы 【Автомобиль】 → 【Ассистенты】 →

【Помощь при движении по полосе】.

⚠ ВНИМАНИЕ

Система помощи при движении по полосе может нормально работать только при наличии четкой дорожной разметки. В некоторых случаях она может не срабатывать или срабатывать неправильно. Например:

- › При отсутствии четкой дорожной разметки, или если разметка является размытой, нестандартной либо чем-либо скрыта.

Интеллектуальные системы помощи при вождении

3

Системы помощи при вождении

- › Если на поверхности дороги имеются факторы, мешающие распознаванию дорожной разметки (лужи, трещины, колея, тени, текстовые отметки, пешеходные переходы, выступы или впадины и пр.).
- › При плохой видимости (например, в дождливую или снежную погоду, при тумане, в темное время суток).
- › При сильном боковом ветре.
- › При слиянии или расхождении полос.
- › Если на камеру попадает яркий свет или при резком изменении интенсивности освещения.
- › Если ветровое стекло вокруг камеры загрязнено, обледенело, повреждено или чем-либо закрыто.
- › При крутых поворотах, движении по узким дорогам и дорогам с боковым уклоном.
- › При слишком сильном приближении к впереди идущему автомобилю и, как результат, создании препятствия для зоны обнаружения камеры.
- › При движении по участкам дорог, находящихся в стадии строительства.

i УВЕДОМЛЕНИЕ

- › Если перед пересечением разметки, разграничивающей полосы движения, водитель включил указатель поворота, повернул руль, нажал педаль акселератора или тормоза, система не будет вмешиваться в процесс управления. В этих случаях система будет считать, что Вы активно управляете автомобилем.
- › Если водитель слабо удерживает рулевое колесо, система может не распознать его присутствие, и на комбинации приборов появится соответствующее предупреждение.

⚠ ПРЕДУПРЕЖДЕНИЕ

Система помощи при движении по полосе не является полностью автоматической и не может заменить визуальный контроль, она требует внимания со стороны водителя и нахождения рук на рулевом колесе во время ее использования. Не допускается полностью полагаться на систему помощи при движении по полосе.

Функция помощи при движении по полосе

После включения системы помощи при движении по полосе можно выбрать режим помощи.

Интеллектуальные системы помощи при вождении

- › **【Помощь при движении по полосе】** : помогает водителю скорректировать положение рулевого колеса, чтобы автомобиль находился в полосе движения в случае непроизвольного отклонения от нее. Если коррекция не выполнена, подается предупреждающий сигнал, напоминающий водителю о необходимости соблюдения правил безопасного вождения.
- › **【Способы предупреждения】** : система может подать предупреждающий сигнал, когда автомобиль непроизвольно отклоняется от полосы движения, напоминая водителю о необходимости соблюдения правил безопасного вождения.

i УВЕДОМЛЕНИЕ

- › Система помощи при движении по полосе может работать только в том случае, когда скорость автомобиля находится в диапазоне 60–150 км/ч.
- › Система помощи при движении по полосе не управляет автомобилем непрерывно и будет управлять им только в том случае, если обнаружит отклонение от линии полосы движения в какую-либо сторону.

- › Система помощи при движении по полосе предназначена только для предупреждения и не управляет автомобилем, поэтому водителю необходимо своевременно задействовать рулевое колесо, когда функция удержания в полосе подает предупреждающий сигнал.

При включенной системе помощи при движении по полосе полосы движения отображаются на комбинации приборов следующим образом:

- › Нет полос: указывает на то, что система не обнаружила границы полосы движения.
- › Серый цвет: означает, что система обнаружила границы полосы движения.
- › Зеленый цвет: означает, что система выполняет корректировку положения рулевого колеса.
- › Мигание красным цветом: означает, что система подает предупреждающий сигнал — водителю необходимо немедленно скорректировать направление движения и вернуться на свою полосу.

Способы предупреждения

Существует 3 типа предупреждений: звук, вибрация, вибрация + звук.

Интеллектуальные системы помощи при вождении

3

Системы помощи при вождении

Чувствительность предупреждения

Существует 3 уровня чувствительности предупреждения: низкий, стандартный и высокий.

Система экстренного удержания в полосе движения

После включения системы экстренного удержания в полосе движения (ELK) при наступлении аварийной ситуации система будет более активно корректировать положение рулевого колеса, чтобы снизить риск столкновения. Например, если водитель непреднамеренно выходит за пределы своей полосы движения или включает указатель поворота для перестроения, но система обнаруживает риск столкновения со встречным транспортным средством сзади в той же полосе или на обочине, система экстренного удержания в полосе движения вернет автомобиль обратно в центр текущей полосы.

i УВЕДОМЛЕНИЕ

- › Система экстренного удержания в полосе движения может работать только в том случае, когда скорость автомобиля находится в диапазоне 60–150 км/ч.

- › Если система экстренного удержания в полосе движения обнаруживает, что водитель активно управляет автомобилем, она отключается и возвращает управление водителю.

⚠ ПРЕДУПРЕЖДЕНИЕ

В некоторых случаях система экстренного удержания в полосе движения может не срабатывать или срабатывать неправильно. Например:

- › Если объект имеет сравнительно небольшие размеры (мотоцикл, велосипед и т. д.).
- › Если объект не движется.
- › При сильном сближении с впереди идущим транспортным средством и появлении препятствия в зоне обнаружения камеры.
- › При сильном приближении позади идущего транспортного средства и появлении препятствия в зоне обнаружения камеры.
- › Когда скорость транспортных средств, движущихся по соседней полосе в том же направлении, сравнима со скоростью Вашего автомобиля.

Интеллектуальные системы помощи при вождении

Система интеллектуального уклонения

После включения системы интеллектуального уклонения и при включенной и находящейся в рабочем состоянии системе интеллектуального круиз-контроля система распознает приближающиеся крупногабаритные транспортные средства, движущиеся по соседней полосе (грузовик, большегрузный автомобиль, автобус и т. д.), и корректирует траекторию движения автомобиля с целью уклонения от этого транспортного средства. После уклонения от крупногабаритного транспортного средства система возвращает автомобиль в центр выбранной полосы движения.

i УВЕДОМЛЕНИЕ

Система интеллектуального уклонения может работать, только когда скорость автомобиля находится в диапазоне 60–150 км/ч.

⚠ ПРЕДУПРЕЖДЕНИЕ

Следующие ситуации могут привести к отказу работы функции интеллектуального уклонения:

- › В случае отсутствия достаточного пространства для маневра или наличия транспортного средства с той стороны, куда можно уклониться.

- › В случае если система распознает, что с одной стороны находится опасное транспортное средство, а с другой стороны также находится транспортное средство или обочина дороги.
- › В темное время суток, во время сильного тумана, дождя, снегопада и при других неблагоприятных погодных условиях.
- › При движении автомобиля по извилистой дороге.

Система распознавания дорожных знаков

Для настройки функций данной системы перейдите в меню центрального дисплея **【Автомобиль】** → **【Ассистенты】** → **【Дорожные знаки】**.

- › **【Распознавание дорожных знаков】** : если функция включена, дорожные знаки могут распознаваться и отображаться на комбинации приборов, чтобы помочь водителю при управлении автомобилем.

Интеллектуальные системы помощи при вождении

- › **【Ограничение скорости в режиме круиз-контроля】**: если при включенной функции круиз-контроля система обнаруживает знак ограничения скорости, значение на котором равно или выше 30 км/ч, система предложит водителю привести текущую скорость круиз-контроля в соответствие со знаком ограничения скорости.
- › **【Предупреждение о превышении скорости】**: если при включенной функции текущая скорость превышает распознанное системой ограничение скорости на дороге, система подаст предупреждающий сигнал, чтобы напомнить водителю о необходимости как можно скорее снизить скорость до соответствующего уровня.
- › **【Чувствительность предупреждения о превышении скорости】**: можно установить время подачи предупреждающего сигнала о превышении скорости в соответствии с предпочтениями водителя.

При установке значения 0 предупреждение будет подаваться по достижении предельной скорости; при установке значения больше 0 предупреждение срабатывает только после превышения предельной скорости; при установке значения меньше 0 предупреждение срабатывает заранее, до достижения предельной скорости.

⚠ ПРЕДУПРЕЖДЕНИЕ

Функция распознавания дорожных знаков предназначена только для напоминания водителю о необходимости обращать внимание на дорожные знаки. Она не может использоваться во всех ситуациях и вместо водителя оценивать информацию о скоростных ограничениях на дороге.

Водитель в любом случае несет ответственность за безопасность движения. Он должен всегда управлять автомобилем с осторожностью и соблюдать соответствующие требования законодательства и правила дорожного движения.

⚠ ВНИМАНИЕ

Функция может нормально работать, только если знаки ограничения скорости четко различимы. В некоторых случаях она может не срабатывать или срабатывать неправильно. Например:

- › Если дорожный знак выцвел.
- › Если дорожный знак расположен на повороте.
- › Если дорожный знак расположен под неправильным углом.
- › Если дорожный знак качается или поврежден.
- › Если дорожный знак полностью или частично скрыт.
- › Если дорожный знак полностью или частично покрыт льдом, снегом, инеем, пылью и т. д.
- › Если дорожный знак расположен слишком далеко, или автомобиль движется на слишком большой скорости.
- › Если дорожный знак или предупреждение об ограничении скорости расположены на поверхности дороги.
- › При плохой видимости (например, в дождливую или снежную погоду, при тумане, в темное время суток).
- › Если на камеру попадает яркий свет или при резком изменении интенсивности освещения.
- › Если ветровое стекло вокруг камеры загрязнено, обледенело, повреждено или чем-либо закрыто.
- › При слишком сильном приближении к впереди идущему автомобилю и, как результат, создании препятствия для зоны обнаружения камеры.

i УВЕДОМЛЕНИЕ

- › Единица измерения скорости, распознаваемой системой, соответствует единице измерения скорости на комбинации приборов автомобиля.
Чтобы настроить единицы измерения скорости, на дисплее мультимедийной системы выберите **【Настройки】** → **【Дисплей】** → **【Метрические/дюймовые единицы измерения】**.
- › Если один знак отображает несколько значений ограничения скорости, система покажет наибольшее.
- › Система отображает только максимально допустимую скорость на текущей полосе движения. Ориентируйтесь на фактический скоростной режим на текущем участке дороги.
- › При выполнении поворота система может не распознать знак ограничения скорости.

Интеллектуальные системы помощи при вождении

3

Системы помощи при вождении

Система адаптивного круиз-контроля

Описание системы

На автомагистрали с низкой интенсивностью движения система адаптивного круиз-контроля позволяет автомобилю двигаться на заданной скорости без нажатия педали акселератора. Когда система обнаруживает, что скорость движущегося впереди транспортного средства меньше установленной скорости круиз-контроля, автомобиль начнет следовать за ним на установленном безопасном расстоянии.

⚠ ПРЕДУПРЕЖДЕНИЕ

- › Система адаптивного круиз-контроля является всего лишь вспомогательным средством. Она не может выполнять оценку состояния дороги и дорожной обстановки вместо водителя и тем более не может осуществлять управление автомобилем вместо водителя. Водитель в любом случае несет ответственность за безопасность движения. Он должен всегда сохранять концентрацию и управлять автомобилем с осторожностью.
- › Если система адаптивного круиз-контроля не используется, выключите ее во избежание непреднамеренного срабатывания.

- › Неправильное использование системы адаптивного круиз-контроля может привести к аварии.
- › Систему адаптивного круиз-контроля можно использовать только в хороших погодных условиях при движении по свободным трассам.
- › Не рекомендуется использовать систему адаптивного круиз-контроля в городе, на извилистых, узких, скользких дорогах, во время дождя и в других неблагоприятных погодных условиях.
- › Не рекомендуется использовать систему адаптивного круиз-контроля при движении на уклоне по следующим причинам:

При движении на уклоне система не может поддерживать заданную скорость.

Система может оказаться не в состоянии обнаружить впереди идущий автомобиль после того, как он преодолет вершину или основание склона, что приведет к резкому ускорению или позднему торможению.

Интеллектуальные системы помощи при вождении

Кнопки управления

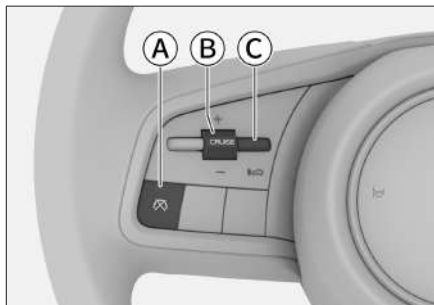

13CE102D62B88



- А Кнопка отключения круиз-контроля
- В Кнопка включения круиз-контроля
Кнопка регулирования скорости круиз-контроля
- С Кнопка регулирования дистанции

Включение адаптивного круиз-контроля

i УВЕДОМЛЕНИЕ

Условия включения адаптивного круиз-контроля:

- › Все двери полностью закрыты.
- › Водитель пристегнут ремнем безопасности.
- › Двигатель запущен, установлена передача D.
- › Включена электронная система стабилизации автомобиля.
- › Стояночный тормоз выключен.
- › Скорость автомобиля ниже 150 км/ч.
- › Выбран режим вождения «Стандарт», «Эко» или «Спорт».

1. Если во время движения выполняются условия включения адаптивного круиз-контроля, на комбинации приборов загорается индикатор системы адаптивного круиз-контроля  (белого цвета).
2. Для включения системы адаптивного круиз-контроля нажмите кнопку **【CRUISE】** на левой стороне рулевого колеса. При этом на комбинации приборов загорится индикатор адаптивного круиз-контроля  (зеленого цвета).

i УВЕДОМЛЕНИЕ

Значение минимальной заданной скорости для системы адаптивного круиз-контроля составляет 30 км/ч. Если скорость автомобиля ниже 30 км/ч, система устанавливает скорость круиз-контроля на 30 км/ч; если скорость автомобиля превышает 30 км/ч, система устанавливает скорость круиз-контроля на текущую скорость.

Регулировка скорости круиз-контроля

Чтобы настроить скорость круиз-контроля, переключите кнопку **【CRUISE】** на левой стороне рулевого колеса вверх или вниз.

Интеллектуальные системы помощи при вождении

3

Системы помощи при вождении

i УВЕДОМЛЕНИЕ

Автомобиль набирает установленную скорость только при условии наличия свободной дороги впереди. В противном случае автомобиль следует за движущимся впереди транспортным средством на установленной дистанции.

Настройка уровня дистанции между автомобилями

Чтобы настроить уровень дистанции, нажмите кнопку регулирования дистанции  на левой стороне рулевого колеса.

Данный параметр не является фиксированной величиной. В пределах одного уровня дистанции он может изменяться в зависимости от скорости движения.

⚠ ПРЕДУПРЕЖДЕНИЕ

- › Если автомобиль находится слишком близко к идущему впереди транспортному средству и не может быть достаточно замедлен автоматически с помощью круиз-контроля, система укажет, что необходимо нажать на педаль тормоза, чтобы сохранить безопасную дистанцию. Однако по причине ограничений датчиков, система не всегда может своевременно отправлять запросы на перехват управления.

- › Слишком малая установленная дистанция может привести к несвоевременному реагированию при возникновении аварийной ситуации. Водитель несет полную ответственность за установление разумной дистанции.
- › При движении по мокрой скользкой дороге необходимо выбирать большую дистанцию, чем при движении по сухой трассе.

Отключение адаптивного круиз-контроля

Существует два способа отключения адаптивного круиз-контроля:

- › Нажмите на педаль тормоза.
- › Нажмите кнопку выключения круиз-контроля  на левой стороне рулевого колеса.

i УВЕДОМЛЕНИЕ

При следующих условиях адаптивный круиз-контроль выключается автоматически:

- › Когда скорость автомобиля превышает 155 км/ч.
- › Если происходит ускорение автомобиля в результате длительного нажатия на педаль акселератора.
- › При включении передачи N, R или P.
- › При отстегивании ремня безопасности водителя.
- › При открытии двери.

- › При включении стояночного тормоза.
- › При срабатывании антиблокировочной тормозной системы.
- › При срабатывании системы помощи при движении на спуске.
- › При срабатывании электронной системы стабилизации автомобиля.
- › При срабатывании противобуксочной системы.
- › При откатывании автомобиля назад.
- › При перегреве тормозных дисков.
- › При остановке двигателя автомобиля.
- › При выборе режима вождения, отличного от Стандарт, Эко или Спорт.

Возобновление работы адаптивного круиз-контроля

Во время движения нажмите и удерживайте кнопку **【CRUISE】** на левой стороне рулевого колеса в течение нескольких секунд, затем отпустите ее, чтобы возобновить режим круиз-контроля.

i УВЕДОМЛЕНИЕ

После возобновления работы круиз-контроля система устанавливает среднюю скорость между текущей и максимальной скоростью предыдущей поездки в качестве текущей скорости круиз-контроля.

Функция следования за транспортным средством

Данная функция позволяет автоматически следовать за движущимся впереди транспортным средством в диапазоне скоростей 0–150 км/ч.

В условиях пробок система будет вслед за транспортным средством впереди снижать скорость вплоть до остановки. При этом:

- › Если в течение 30 секунд транспортное средство перед Вами начнет движение, Ваш автомобиль будет следовать за ним автоматически.
- › Если транспортное средство перед Вами не двигалось в течение длительного времени (от 30 секунд до 3 минут), чтобы перезапустить систему, нужно слегка нажать на педаль акселератора.
- › Если транспортное средство перед Вами не движется в течение более 3 минут, автоматически включается стояночный тормоз.

Интеллектуальные системы помощи при вождении

- › Если водитель открыл дверь автомобиля или отстегнул ремень безопасности, автоматически включается стояночный тормоз.

i УВЕДОМЛЕНИЕ

При выключении системы круиз-контроля функция следования за транспортным средством автоматически выключается.

Ограничения функции

⚠ ПРЕДУПРЕЖДЕНИЕ

При работающей системе адаптивного круиз-контроля торможение может не применяться в следующих ситуациях:

- › Если впереди неожиданно возникает другое транспортное средство.
- › Если Ваш автомобиль движется на высокой скорости, а другое транспортное средство впереди движется на малой скорости или стоит на месте.
- › Если по той же полосе движется встречное транспортное средство.
- › Если полосу движения пересекают другие транспортные средства или объекты.

- › При наличии на дороге пешеходов, животных, дорожных загрязнений, конусов, прицепов, специальных и малогабаритных транспортных средств (например, велосипед, мотоцикл и т. д.).
- › Если движущееся впереди транспортное средство резко снижает скорость.
- › Если брызги воды, снег или грязь от движущихся рядом транспортных средств мешают работе радарного датчика.
- › В случае приподнятой передней части автомобиля по причине перегрузки багажного отделения или по иным причинам.
- › При повороте или сужении дороги.
- › При малых габаритах хвостовой части или большом дорожном просвете у движущегося впереди транспортного средства.
- › В случае возникновения неустойчивости в работе рулевого управления или по причине неустановившегося положения автомобиля в полосе движения.
- › При наличии дождя, снега, тумана, пыли и в иных неблагоприятных погодных условиях.
- › При движении по крутым склонам.

Интеллектуальные системы помощи при вождении

Система интеллектуального круиз-контроля

Описание системы

Работа системы интеллектуального круиз-контроля основана на адаптивном круиз-контроле. Когда датчик обнаруживает границу полосы движения или движущееся впереди транспортное средство, система помогает водителю удерживать автомобиль в середине полосы движения для обеспечения легкого и безопасного управления.

⚠ ПРЕДУПРЕЖДЕНИЕ

Система может работать правильно не при любых условиях движения, погодных и дорожных условиях. Способность радарных датчиков распознавать объекты при плохой освещенности (например, ночью, в пасмурную погоду), при быстрых изменениях освещенности (например, при въезде и выезде из тоннеля), при наличии больших теней на поверхности (объекты, элементы ландшафта, проецируемые на дорогу) ограничена, поэтому система не может заменить водителя при оценке дорожных условий. Водитель в любом случае несет ответственность за безопасность движения. Он должен всегда управлять автомобилем с осторожностью и соблюдать соответствующие требования законодательства и правила дорожного движения.

Интеллектуальные системы помощи при вождении

3

Системы помощи при вождении

i УВЕДОМЛЕНИЕ

При использовании системы интеллектуального круиз-контроля водитель должен держать руки на рулевом колесе и следить за дорожной ситуацией. Если водитель долго не держит руки на рулевом колесе, система подаст звуковой сигнал, предупреждая о необходимости взять управление автомобилем на себя. Если водитель не делает этого вовремя, система выполняет экстренную остановку на текущей полосе движения. Процедура экстренной остановки: включаются лампы аварийной световой сигнализации, автомобиль медленно останавливается, коробка передач переключается в режим P, включается стояночный тормоз.

Кнопки управления

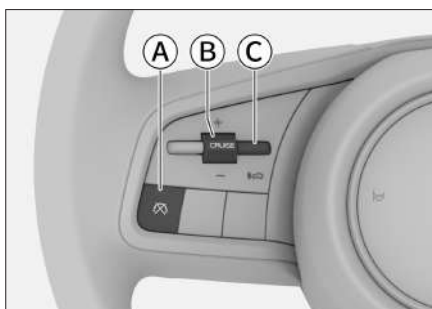

- Ⓐ Кнопка отключения круиз-контроля
- Ⓑ Кнопка включения круиз-контроля
- Ⓒ Кнопка регулирования скорости круиз-контроля

Ⓒ Кнопка регулирования дистанции

Включение интеллектуального круиз-контроля



⚠ ВНИМАНИЕ

Условия включения интеллектуального круиз-контроля:

- › Все двери полностью закрыты.
- › Водитель пристегнут ремнем безопасности.
- › Двигатель запущен, установлена передача D.
- › Включена электронная система стабилизации автомобиля.
- › Стояночный тормоз выключен.
- › Система обнаруживает линии полос дорожной разметки либо, при движении со скоростью ниже 60 км/ч, обнаруживает движущиеся впереди транспортные средства.
- › Скорость автомобиля ниже 150 км/ч.
- › Выбран режим вождения «Стандарт», «Эко» или «Спорт».

Если указанные условия не выполняются, и система отключается, водитель должен немедленно взять на себя управление педалями тормоза и акселератора, а также рулевым колесом, чтобы контролировать скорость и направление движения автомобиля.

Интеллектуальные системы помощи при вождении

1. Если во время движения выполняются условия для включения режима интеллектуального круиз-контроля, на комбинации приборов загорается индикатор режима интеллектуального круиз-контроля  (белого цвета).
2. Для включения системы интеллектуального круиз-контроля дважды нажмите кнопку **【CRUISE】** на левой стороне рулевого колеса. При этом на комбинации приборов загорится индикатор системы интеллектуального круиз-контроля  (зеленого цвета).

УВЕДОМЛЕНИЕ

Минимальное заданное значение скорости для системы интеллектуального круиз-контроля составляет 30 км/ч. Если скорость автомобиля ниже 30 км/ч, система устанавливает скорость круиз-контроля на 30 км/ч; если скорость автомобиля превышает 30 км/ч, система устанавливает скорость круиз-контроля на текущую скорость.

Регулировка скорости круиз-контроля

Чтобы настроить скорость круиз-контроля, переключите кнопку **【CRUISE】** на левой стороне рулевого колеса вверх или вниз.

УВЕДОМЛЕНИЕ

Автомобиль набирает установленную скорость только при условии наличия свободной дороги впереди. В противном случае автомобиль следует за движущимся впереди транспортным средством на установленной дистанции.

Настройка уровня дистанции между автомобилями

Чтобы настроить уровень дистанции, нажмите кнопку регулирования дистанции  на левой стороне рулевого колеса.

Данный параметр не является фиксированной величиной. В пределах одного уровня дистанции он может изменяться в зависимости от скорости движения.

ПРЕДУПРЕЖДЕНИЕ

› Если автомобиль находится слишком близко к идущему впереди транспортному средству и не может быть достаточно замедлен автоматически с помощью круиз-контроля, система укажет, что необходимо нажать на педаль тормоза, чтобы сохранить безопасную дистанцию. Однако по причине ограничений датчиков, система не всегда может своевременно отправлять запросы на перехват управления.

Интеллектуальные системы помощи при вождении

3

Системы помощи при вождении

- › Слишком малая установленная дистанция может привести к несвоевременному реагированию при возникновении аварийной ситуации. Водитель несет полную ответственность за установление разумной дистанции.
- › При движении по мокрой скользкой дороге необходимо выбирать большую дистанцию, чем при движении по сухой трассе.

Отключение интеллектуального круиз-контроля

Существует два способа отключения интеллектуального круиз-контроля:

- › Нажмите на педаль тормоза.
- › Нажмите кнопку выключения круиз-контроля  на левой стороне рулевого колеса.

ПРЕДУПРЕЖДЕНИЕ

После отключения интеллектуального круиз-контроля автомобиль не будет управляться системой круиз-контроля. Водитель должен немедленно взять на себя управление рулевым колесом, педалью акселератора и педалью тормоза во избежание возникновения опасной ситуации.

УВЕДОМЛЕНИЕ

Система интеллектуального круиз-контроля автоматически отключается в следующих ситуациях:

- › Когда скорость автомобиля превышает 155 км/ч.
- › Если происходит ускорение автомобиля в результате длительного нажатия на педаль акселератора.
- › Если круиз-контроль не работает в течение более 5 минут.
- › При включении передачи N, R или P.
- › При отстегивании ремня безопасности водителя.
- › При открытии двери.
- › При включении стояночного тормоза.
- › При срабатывании антиблокировочной тормозной системы.
- › При срабатывании системы помощи при движении на спуске.
- › При срабатывании электронной системы стабилизации автомобиля.
- › При срабатывании противобуксировочной системы.
- › При откатывании автомобиля назад.
- › При перегреве тормозных дисков.
- › При остановке двигателя автомобиля.
- › При выборе режима вождения, отличного от Стандарт, Эко или Спорт.

i УВЕДОМЛЕНИЕ

Если водитель прикладывает усилие для поворота рулевого колеса или поворачивает его в противоположном направлении, он временно перехватывает управление рулевым колесом, соответственно, функция интеллектуального круиз-контроля временно блокируется, и выполняется только управление скоростью, то есть система переходит в режим адаптивного круиз-контроля. После того как водитель прекратит управление рулевым колесом, система интеллектуального круиз-контроля автоматически включится снова.

Интеллектуальный круиз-контроль

Во время движения нажмите и удерживайте кнопку **【CRUISE】** на левой стороне рулевого колеса в течение нескольких секунд, затем отпустите ее, чтобы возобновить режим круиз-контроля.

i УВЕДОМЛЕНИЕ

После возобновления работы круиз-контроля система устанавливает среднюю скорость между текущей и максимальной скоростью предыдущей поездки в качестве текущей скорости круиз-контроля.

Ограничения функции

⚠ ПРЕДУПРЕЖДЕНИЕ

При определенных обстоятельствах система интеллектуального круиз-контроля может не работать или работать некорректно. Например:

- › Если отсутствуют линии дорожной разметки, или если линии дорожной разметки с обеих сторон являются нечеткими, линии разграничения полос являются нестандартными или чем-либо скрыты.
- › Если на поверхности дороги имеются факторы, мешающие распознаванию дорожной разметки (лужи, трещины, колея, текстовые отметки, выступы, впадины и пр.).
- › При плохой видимости (например, в дождливую или снежную погоду, при тумане, в темное время суток).
- › При сильном боковом ветре.
- › При слиянии или расхождении полос, а также нечетком разделении полос, например, на перекрестках, съездах с автомагистрали, в зонах ожидания и т. д.
- › Если на камеру попадает яркий свет или при резком изменении интенсивности освещения.
- › Если ветровое стекло вокруг камеры загрязнено, обледенело, повреждено или чем-либо закрыто.
- › При движении по крутому повороту или узкой дороге.

Интеллектуальные системы помощи при вождении

3

Системы помощи при вождении

› При слишком сильном приближении к впереди идущему автомобилю и, как результат, создании препятствия для зоны обнаружения камеры.

⚠ ПРЕДУПРЕЖДЕНИЕ

При работающей системе круиз-контроля торможение может не применяться в следующих ситуациях:

- › Если впереди неожиданно возникает другое транспортное средство.
- › Имеются транспортные средства, движущиеся навстречу или поперек движения, а также тихоходные транспортные средства.
- › Если по той же полосе движется встречное транспортное средство.
- › Если полосу движения пересекают другие транспортные средства или объекты.
- › При наличии на дороге пешеходов, животных, дорожных загрязнений, конусов, прицепов, специальных и малогабаритных транспортных средств (например, велосипед, мотоцикл и т. д.).
- › Если движущееся впереди транспортное средство резко снижает скорость.
- › Если брызги воды, снег или грязь от движущихся рядом транспортных средств мешают работе радарного датчика.

› В случае приподнятой передней части автомобиля по причине перегрузки багажного отделения или по иным причинам.

- › При повороте или сужении дороги.
- › При малых габаритах хвостовой части или большом дорожном просвете у движущегося впереди транспортного средства.
- › В случае возникновения неустойчивости в работе рулевого управления или по причине неустановившегося положения автомобиля в полосе движения.
- › При наличии дождя, снега, тумана, пыли и в иных неблагоприятных погодных условиях.
- › При движении по крутым склонам.

Ограничитель скорости

Описание системы

Ограничитель скорости предназначен для случаев, когда автомобиль движется на участке с ограничением скорости. Если установлено ограничение максимальной скорости, система будет ограничивать скорость движущегося автомобиля и удерживать ее ниже установленной максимальной скорости, чтобы водитель мог избежать штрафов за ее превышение.

Интеллектуальные системы помощи при вождении

⚠ ПРЕДУПРЕЖДЕНИЕ

- Ограничитель скорости является всего лишь вспомогательным средством, и в любом случае водитель несет ответственность за безопасность движения. Он должен всегда сохранять концентрацию и управлять автомобилем с осторожностью.
- Если ограничитель скорости не используется, выключите его во избежание случайного срабатывания.

i УВЕДОМЛЕНИЕ

При движении под уклон скорость автомобиля может увеличиться и превысить верхний предел, поэтому при необходимости нажмите на педаль тормоза для снижения скорости.

Кнопки управления

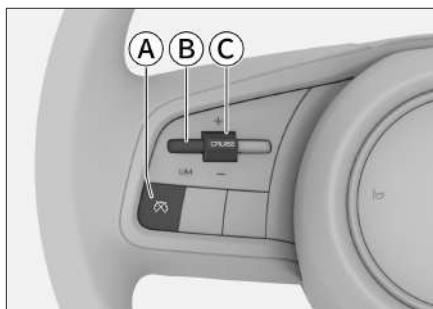

44D1237332C0

- Ⓐ Кнопка отмены ограничения скорости
- Ⓑ Кнопка ограничителя скорости

- Ⓒ Кнопка включения ограничения скорости
Регулятор установки максимальной скорости

Включение ограничителя скорости

Чтобы включить ограничитель скорости, нажмите кнопку **【LIM】** на левой стороне рулевого колеса.

После включения на комбинации приборов загорается желтый индикатор ограничителя скорости .

i УВЕДОМЛЕНИЕ

При включении ограничителя скорости система адаптивного круиз-контроля или интеллектуального круиз-контроля автоматически отключается.

Активация ограничителя скорости

Когда ограничитель скорости включен, нажмите кнопку **【CRUISE】** на левой стороне рулевого колеса, чтобы активировать ограничитель скорости, после чего на комбинации приборов рядом с желтым индикатором ограничителя скорости  будет отображаться установленный верхний предел скорости.

i УВЕДОМЛЕНИЕ

Минимальная скорость, устанавливаемая для ограничения, составляет 30 км/ч.

Интеллектуальные системы помощи при вождении

3

Системы помощи при вождении

- › Если скорость автомобиля ниже 30 км/ч, система по умолчанию принимает значение 30 км/ч в качестве исходного предела скорости.
- › Когда скорость автомобиля превышает 30 км/ч, система использует текущую скорость автомобиля в качестве исходного предела скорости.

Регулировка заданной скорости

Чтобы отрегулировать установленный верхний предел скорости, переключайте кнопку **【CRUISE】** на левой стороне рулевого колеса вверх или вниз.

Временное превышение установленной скорости

Если требуется временно превысить заданный предел скорости, резко выжмите педаль акселератора. Когда скорость превысит заданный предел, значение предела, отображаемое на комбинации приборов, начнет мигать, и это будет сопровождаться звуковым сигналом в течение некоторого времени.

Когда скорость автомобиля упадет ниже предельной скорости, предупреждающее сообщение исчезнет, и ограничитель скорости вернется в нормальный режим.

Временная отмена заданной скорости

Чтобы временно снять установленный верхний предел скорости, нажмите кнопку отмены ограничения скорости  на левой стороне рулевого колеса.

После временной отмены установленного верхнего предела скорости ограничитель не отключается, и желтый индикатор ограничителя скорости  на комбинации приборов продолжает гореть.

Восстановление заданной скорости

Ограничитель скорости остается в рабочем режиме после временной отмены заданного предела скорости.

- › Если текущая скорость ниже верхнего предела скорости до его отмены, переведите кнопку **【CRUISE】** вверх в положение **【+】**, и верхний предел скорости, установленный до его отмены, будет автоматически восстановлен.
- › Если текущая скорость превышает верхний предел скорости до его отмены, переведите кнопку **【CRUISE】** вверх в положение **【+】**, чтобы установить текущую скорость в качестве верхнего предела.

Интеллектуальные системы помощи при вождении

Отключение ограничителя скорости

Чтобы отключить ограничитель скорости и сбросить установленный верхний предел скорости, нажмите кнопку **【LIM】** на левой стороне рулевого колеса. При этом желтый индикатор ограничителя скорости  на комбинации приборов погаснет.

Система контроля давления в шинах (TPMS)

Описание системы

Система контроля давления в шинах (TPMS) в реальном времени отслеживает давление в шинах и их температуру. При отклонении от нормальных значений она подает сигнал, информируя водителя о том, что необходимо принять соответствующие меры, и таким образом предупреждает аварию.



⚠ ВНИМАНИЕ

- › Если при замене установлена неоригинальная шина, TPMS может работать некорректно.
- › При установке цепей противоскольжения или колесных чехлов TPMS может работать некорректно.
- › В результате воздействия радиопомех TPMS может работать некорректно.
- › После замены шины или перестановки колес запустите двигатель и двигайтесь на автомобиле со скоростью выше 30 км/ч около 9 минут. Система контроля давления в шинах будет настроена автоматически. Если в течение 9 минут давление в шинах не отображается или отображается ошибочно, немедленно обратитесь в сервисный центр для переустановки TPMS.

i УВЕДОМЛЕНИЕ

- › Система TPMS не отменяет необходимости в регулярном обслуживании шин. Даже если TPMS не подает предупреждающих сигналов, необходимо регулярно проверять шины и давление в них.
- › На давление воздуха в шинах влияют нагрев при движении, состояние окружающей среды, длительность движения и другие факторы. Обычно оно колеблется в диапазоне ± 30 кПа, это нормальное значение.

Функция контроля

1. Чтобы переключить кнопки на рулевом колесе на управление комбинацией приборов, нажмите кнопку  на рулевом колесе. Если на комбинации приборов горит зеленый индикатор управления кнопками на рулевом колесе , это означает, что комбинацией приборов можно управлять с помощью кнопок на рулевом колесе.

Система контроля давления в шинах (TPMS)

2. Нажимайте кнопку «Влево» < или «Вправо» >, пока информационный дисплей не переключится на окно информации о поездке. Затем нажимайте кнопки «Вверх» и «Вниз» **【OK】**, чтобы перейти в окно системы контроля давления в шинах, где можно увидеть информацию о давлении и температуре в четырех рабочих шинах.

Функция предупреждения

При слишком низком давлении в шинах или слишком высокой температуре на комбинации приборов появляются следующие предупреждения:

- › На информационном дисплее мультимедийной системы всплывает предупреждающее окно, на котором шина с ненормальной температурой/давлением окрашена в красный цвет, а также раздается звуковой предупреждающий сигнал.
- › На комбинации приборов загорается предупреждающий индикатор системы контроля давления в шинах (!).

Если предупреждение от TPMS поступило во время движения, не совершайте резких поворотов и резкого торможения. Снизьте скорость, двигайтесь в безопасную зону, как можно скорее остановите автомобиль и обратитесь в сервисный центр для устранения неисправности.

Система звукового оповещения (AVAS)

Система звукового оповещения (AVAS) может включать звуковые сигналы, когда автомобиль движется на электроприводе с низкой скоростью (менее 30 км/ч), чтобы предупредить пешеходов и другие автомобили, повышая безопасность движения.

Система звукового оповещения включается по умолчанию при каждом включении автомобиля.

Чтобы настроить тип звукового сигнала предупреждения, на дисплее мультимедийной системы выберите **【Автомобиль】** → **【Вождение】**

→ **【Предупреждающий звук для пешеходов】** .

⚠ ПРЕДУПРЕЖДЕНИЕ

Не отключайте систему звукового оповещения в местах, где могут находиться пешеходы. В противном случае система звукового оповещения не будет издавать звуковые сигналы, и пешеходы могут не заметить приближающийся автомобиль, что может привести к аварии, серьезным травмам или даже смерти.

Система контроля усталости водителя (DFM)

Описание системы

Система контроля усталости водителя (DFM) непрерывно отслеживает действия водителя по управлению автомобилем и таким образом определяет степень усталости водителя. Если система определила, что водитель устал, раздается звуковой сигнал, и на дисплее появляется предупреждение о том, что водителю следует соблюдать осторожность.

⚠ ПРЕДУПРЕЖДЕНИЕ

- › Воздержитесь от управления автомобилем, если чувствуете усталость.

В случае длительных поездок обязательно планируйте перерывы для отдыха.

- › Водитель несет полную ответственность за то, чтобы его состояние не мешало нормальному вождению.
- › Напоминание об усталости является вспомогательной функцией. Система не всегда способна правильно определить степень усталости водителя. В некоторых случаях система может принять нормальные действия за признаки усталости.

Использование

1. Чтобы включить или выключить систему контроля усталости водителя, на дисплее мультимедийной системы выберите **【Автомобиль】** → **【Вождение】** → **【Напоминание об усталости за рулем】**.
2. Система включается, если водитель пристегнут ремнем безопасности, и автомобиль движется со скоростью более 70 км/ч в течение не менее 1 минуты.
3. Если скорость автомобиля превышает 65 км/ч, а время непрерывного движения достигает 4 часов, на комбинации приборов появляется предупреждение **【Рекомендуется сделать перерыв】**, сопровождаемое звуковым сигналом.

⚠ ПРЕДУПРЕЖДЕНИЕ

- › Система контроля усталости водителя не работает при включенном круиз-контроле.
- › Данная система никак не ограничивает время вождения. В случае длительных поездок обязательно спланируйте перерывы для отдыха.

Система контроля усталости водителя (DFM)

3

Системы помощи при вождении

- › В некоторых ситуациях усталость водителя не влияет на его способность управлять автомобилем. В таком случае система может не выдать никакого предупреждения. По этой причине, если водитель начинает ощущать признаки усталости, необходимо остановиться и как следует отдохнуть, даже если система не подает предупреждений.

Система проекционного дисплея (HUD)

Описание системы

Проекционный дисплей (HUD) обеспечивает проецирование соответствующей информации на область ветрового стекла, находящуюся в пределах поля зрения водителя. При использовании этой системы водитель может, не опуская головы, получать информацию при управлении автомобилем, что позволяет не отвлекаться от дороги. В таком режиме отсутствует необходимость смены угла обзора при переводе взгляда с дороги на комбинацию приборов, что защищает глаза водителя от утомления.

i УВЕДОМЛЕНИЕ

- › В определенных погодных условиях (например, дождь, снегопад, яркий солнечный свет и т. д.) проекционный дисплей может отображать информацию нечетко или с помехами.
- › Некоторые солнцезащитные очки могут исказить считываемую информацию.

Использование

После включения автомобиля можно настроить соответствующие функции системы проекционного дисплея. Для этого на дисплее мультимедийной системы выберите **【Автомобиль】** → **【Салон】** → **【Проекционный дисплей】**.

- › **【Проекционный дисплей】** : включение или выключение HUD.
- › **【Яркость】** : регулировка яркости проекции HUD.
- › **【Высота】** : регулировка высоты проекции HUD.
- › **【Поворот】** : регулировка угла проекции HUD.
- › **【Настройка проекционного дисплея на руле】** : регулировка высоты, угла и яркости проекции HUD с помощью кнопок на рулевом колесе.
- › **【Отображаемая информация】** : настройка содержимого изображения HUD. На проекционный дисплей также можно вывести информацию по навигации и работе систем помощи при вождении.
- › **【Стиль дисплея】** : если установить значение **【Контрастный】**, можно усилить проекционный эффект HUD при движении автомобиля по снегу и в других условиях.

⚠ ВНИМАНИЕ

Не рекомендуется наносить пленку на ветровое стекло, пленка влияет на изображение проекционного дисплея. Если Вы чувствуете, что изображение проекционного дисплея становится размытым после нанесения пленки, рекомендуется удалить ее.

Система проекционного дисплея (HUD)

i УВЕДОМЛЕНИЕ

В зависимости от комплектации автомобиля пункты настройки HUD на дисплее мультимедийной системы могут немного отличаться. Ориентируйтесь на фактическую комплектацию Вашего автомобиля.

3

Системы помощи при вождении

Меры предосторожности при использовании систем безопасности

Безопасность движения

Не пренебрегайте правилами безопасного вождения по причине того, что автомобиль оснащен системами безопасности. Необходимо на протяжении всей поездки контролировать скорость и манеру вождения в соответствии с условиями видимости, погодой, состоянием дорожного покрытия, транспортной ситуацией.

Переоборудование

Переоборудование подвески и использование шин или колес, отличных от указанных, влияет на работу систем помощи при вождении и может привести к их сбою.

Шумы и вибрация

- › Во время работы некоторых вспомогательных систем (например, антиблокировочной тормозной системы) может возникать вибрация и раздаваться звук работы электрооборудования. Это не свидетельствует о неполадках.

- › После запуска двигателя от сторонней аккумуляторной батареи из-за разрядки аккумуляторной батареи автомобиля двигатель может работать нестабильно, и могут загореться индикаторы антиблокировочной тормозной системы или электронной системы стабилизации. Это связано с пониженным напряжением аккумуляторной батареи и не свидетельствует о неисправности этих систем.

Антиблокировочная тормозная система (ABS)

При экстренном торможении или торможении на скользкой поверхности антиблокировочная система (ABS) предотвращает блокировку колес, помогая контролировать управление автомобилем.

⚠ ВНИМАНИЕ

При экстренном торможении не нажимайте на педаль тормоза несколько раз с малым усилием. Это приведет к увеличению тормозного пути.

Система ABS не предназначена для сокращения тормозного пути. Поддерживайте достаточную дистанцию до впереди идущего автомобиля. В нижеперечисленных ситуациях тормозной путь Вашего автомобиля может быть длиннее по сравнению с автомобилями без ABS:

Системы безопасности

- › При движении по грязи, песку или снегу.
- › При движении с цепями противоскольжения.
- › При движении по ухабистой дороге.
- › При движении по дороге с выбоинами или неровной дороге.

В следующих случаях система ABS может работать недостаточно эффективно:

- › При плохом сцеплении шин (например, при использовании чрезмерно изношенных шин на заснеженной дороге).
- › При движении на высокой скорости по мокрой дороге.

Электронная система распределения тормозных усилий (EBD)

Электронная система распределения тормозных усилий (EBD) автоматически распределяет тормозное усилие между передними и задними колесами, повышая эффективность торможения, а также помогая системе ABS обеспечивать стабильность автомобиля при торможении.

Система помощи при экстренном торможении

Резкое нажатие педали тормоза может активировать систему помощи при экстренном торможении, которая увеличит эффективность торможения и сократит тормозной путь.

Электронная система стабилизации автомобиля (ESC)

Электронная система стабилизации автомобиля (ESC) снижает риск заноса и в некоторых условиях притормаживает отдельные колеса, повышая устойчивость движения.

Когда срабатывает система ESC, желтый индикатор электронной системы стабилизации автомобиля  на комбинации приборов начинает мигать. В это время следует соблюдать особую осторожность.

УВЕДОМЛЕНИЕ

В обычных условиях система ESC должна быть всегда включена. Ее выключение допускается в следующих исключительных случаях:

- › При движении с цепями противоскольжения.
- › При движении по рыхлому грунту или глубокому снегу.
- › Когда автомобиль застрял и его необходимо освободить.

После прекращения действия этих ситуаций система ESC должна быть незамедлительно включена.

Включение/выключение

Чтобы включить или выключить электронную систему стабилизации автомобиля, на дисплее мультимедийной системы выберите **【Автомобиль】** → **【Вождение】** → **【Система стабилизации】**.

Когда система отключена, на комбинации приборов загорается индикатор отключения электронной системы стабилизации автомобиля .

i УВЕДОМЛЕНИЕ

В следующих случаях система ESC включается автоматически:

- › При каждом запуске двигателя.
- › Когда скорость автомобиля превышает 140 км/ч.

Противобуксовочная система (TCS)

При начале движения или ускорении на скользком дорожном покрытии противобуксовочная система (TCS) помогает сохранить силу тяги и предотвращает пробуксовку ведущих колес.

Система предотвращения опрокидывания (RMI)

Во время прохождения поворота система предотвращения опрокидывания (RMI) отслеживает движение автомобиля и оценивает риск его опрокидывания. При наличии такого риска система замедляет одно или несколько колес, чтобы предотвратить опрокидывание.

Система смягчения вторичного столкновения (SCM)

Система смягчения вторичного столкновения (SCM) позволяет автоматически затормозить автомобиль после первого столкновения (детонация подушки безопасности), чтобы снизить скорость или остановить автомобиль, тем самым снизив вероятность вторичного столкновения и степень травмы.

Система помощи при трогании на подъеме (HNC)

При трогании на подъеме и после отпущения водителем педали тормоза система помощи при трогании на подъеме (HNC) будет поддерживать тормозное усилие еще около 2 секунд, предотвращая откат автомобиля.

Системы безопасности

⚠ ПРЕДУПРЕЖДЕНИЕ

Если крутизна склона превышает 30°, при трогании на подъеме автомобиль может откатиться назад. Поэтому не следует чрезмерно полагаться на систему ННС. Соблюдайте правила безопасности движения.

Система помощи при движении на спуске (HDC)



Система помощи при движении на спуске (HDC) выполняет торможение при движении вниз по склону, обеспечивая безопасное и равномерное движение.

⚠ ПРЕДУПРЕЖДЕНИЕ

- › Система помощи при движении на спуске является вспомогательной. Водитель в любом случае несет ответственность за безопасность движения и должен постоянно следить за обстановкой на дороге.
- › Если склон слишком крутой, система HDC, вероятно, не сможет поддерживать равномерный спуск. В таком случае контролируйте движение при помощи педали тормоза.

Включение/выключение

После запуска двигателя включить или выключить HDC можно на дисплее мультимедийной системы, выбрав **【Автомобиль】** → **【Вождение】** → **【Система помощи при спуске】**.

- › После включения системы HDC на комбинации приборов загорается индикатор системы помощи при движении на спуске .
- › После выключения системы HDC индикатор системы помощи при движении на спуске  на комбинации приборов гаснет.
- › Когда система HDC работает, индикатор системы помощи при движении на спуске  на комбинации приборов начинает мигать.

i УВЕДОМЛЕНИЕ

- › После включения системы HDC скорость по-прежнему можно регулировать нажатием на педаль акселератора или тормоза.
- › При превышении автомобилем скорости 60 км/ч система HDC автоматически отключится.

Система динамической стабилизации (DST)

Когда разность коэффициентов сцепления левого и правого колес сравнительно велика (например, при движении по льду, снегу, скользкой дороге), в случае экстренного торможения или ускорения система динамической стабилизации (DST) автоматически регулирует угол поворота рулевого колеса на основании разницы скоростей вращения колес одной оси и динамических переменных автомобиля, чтобы скорректировать направление движения автомобиля.

Чтобы включить или выключить систему динамической стабилизации, на дисплее мультимедийной системы выберите **【Автомобиль】** →

【Вождение】 → **【Система динамической стабилизации】** .

i УВЕДОМЛЕНИЕ

Систему DST можно использовать только при включенной электронной системе стабилизации автомобиля.

! ПРЕДУПРЕЖДЕНИЕ

- › Система динамической стабилизации является всего лишь вспомогательным средством. Она не может оценивать обстановку на дороге вместо водителя и тем более не может управлять автомобилем вместо него. Водитель в любом случае несет ответственность за безопасность движения. Он должен всегда сохранять концентрацию и управлять автомобилем с осторожностью.
- › Система динамической стабилизации может автоматически регулировать угол поворота рулевого колеса в ограниченном диапазоне. Водитель должен активно управлять рулевым колесом в соответствии с фактической дорожной ситуацией, чтобы обеспечить требуемое направление движения.

Система электроусилителя рулевого управления

Система усилителя рулевого управления отслеживает скорость движения и в реальном времени регулирует степень усиления рулевого управления, обеспечивая легкое и стабильное управление рулевым колесом и повышая безопасность движения.

Система снижения токсичности отработавших газов

3

Системы помощи при вождении

Полезная информация

Системы снижения токсичности отработавших газов имеют свои отличительные особенности в зависимости от модели двигателя. Ориентируйтесь на фактическую комплектацию Вашего автомобиля.

Запрещается переоборудовать двигатель и какие-либо компоненты системы снижения токсичности отработавших газов.

Датчик кислорода

Датчик кислорода измеряет концентрацию кислорода в отработавших газах и направляет данную информацию в электронный блок управления, помогая двигателю регулировать соотношение воздуха и топлива. Таким образом достигается максимальная эффективность сгорания топлива, снижается содержание угарного газа, углеводородов и оксидов азота в выхлопных газах.

Каталитический нейтрализатор

Каталитический нейтрализатор является важнейшим устройством внешней очистки, установленным в выхлопной системе. Внутри него находится катализатор из благородного металла, который посредством реакций окисления и восстановления преобразует вредные угарный газ, углеводороды и окиси азота в безвредные углекислый газ, водяной пар и азот.

Если каталитический нейтрализатор используется надлежащим образом, то он не нуждается в обслуживании, поэтому снимать его не требуется.

Если требуется его замена, обратитесь в сервисный центр.

⚠ ВНИМАНИЕ

Во избежание повреждения каталитического нейтрализатора соблюдайте следующие меры предосторожности:

- › Не используйте этилированный бензин и бензин с чрезмерной концентрацией марганца и серы.
- › Не водите автомобиль при крайне низком уровне топлива. Это может затруднить работу двигателя (он будет работать нестабильно или не на полной мощности), что приведет к повреждению нейтрализатора.

Система снижения токсичности отработавших газов

- › Запрещается продолжительная работа двигателя на высоких оборотах (5 минут и более).
- › Не продолжайте движение при признаках неисправности двигателя (например, при неровной работе или снижении мощности двигателя).
- › Не запускайте двигатель без свечей зажигания.
- › Не запускайте двигатель, толкая или буксируя автомобиль.
- › Не заливайте избыточное количество моторного масла.
- › Избегайте ударов по каталитическому нейтрализатору.

Система рециркуляции отработавших газов

Система рециркуляции отработавших газов направляет часть газов из выхлопной трубы во впускной коллектор. Смешиваясь со свежим воздухом, газы поступают в цилиндры, где сгорают. Таким образом обеспечивается рециркуляция выхлопных газов, что позволяет эффективно снизить объем выбросов оксидов азота.

Турбокомпрессор

Турбокомпрессор снижает расход топлива, повышает мощность и крутящий момент двигателя, снижает количество вредных веществ, таких как сажа и оксиды азота, в выхлопных газах.

Система улавливания паров топлива

При нормальной работе систем автомобиля во время движения система улавливания паров топлива направляет пары топлива в двигатель для сгорания, предотвращая их попадание в атмосферу.

Система рециркуляции картерных газов

Система рециркуляции картерных газов направляет смесь газов из картера (несгоревшие пары топлива, водяной пар, отработавшие газы) по патрубку к впускному коллектору, возвращая их для сгорания в цилиндрах двигателя. В результате снижается количество выхлопных газов, а также повышается экономичность двигателя.

Система диагностики автомобиля

Индикатор неисправности двигателя является частью встроенной системы диагностики автомобиля.

Система снижения токсичности отработавших газов

3

Системы помощи при вождении

Электронный блок управления двигателем со встроенной бортовой системой диагностики сохраняет информацию обо всех неисправностях (в первую очередь, об ошибках, связанных с выбросом отработавших газов). Отсоединение кабеля от клеммы аккумуляторной батареи приведет к удалению этих данных, в результате чего быстрая диагностика будет невозможна. При проверке причины включения индикатора неисправности двигателя не отсоединяйте кабели от аккумуляторной батареи.

Во время диагностики системы снижения токсичности отработавших газов запорный клапан адсорбера в задней части автомобиля может издавать стук. Это нормальное явление.

Система управления питанием

Описание системы

Система управления питанием способна отслеживать энергопотребление различного электрооборудования автомобиля и оптимально распределять его, чтобы улучшить пусковые характеристики автомобиля и продлить срок службы аккумуляторной батареи.

Система управления питанием реализует, главным образом, следующие функции:

› **Контроль состояния аккумуляторной батареи**

Постоянный контроль напряжения, тока и температуры аккумуляторной батареи с помощью датчиков. На основании этого рассчитывается текущий оставшийся заряд и состояние батареи.

› **Управление питанием в спящем режиме**

Постоянный контроль энергопотребления различного электрооборудования во время стоянки автомобиля. Согласно информации системы мониторинга аккумуляторной батареи последовательно отключается неиспользуемое электрооборудование во избежание существенной разрядки аккумулятора и для обеспечения пусковых характеристик автомобиля.

› **Интеллектуальная зарядка постоянным током**

Во время длительной стоянки автомобиля система непрерывно контролирует энергопотребление каждого устройства, использующего электроэнергию, и если обнаруживается недостаток заряда батареи, она автоматически регулирует зарядку батареи, чтобы обеспечить пусковые характеристики автомобиля.

› **Управление питанием неподвижного автомобиля**

Постоянный контроль энергопотребления различного электрооборудования незаведенного автомобиля. Согласно информации системы мониторинга аккумуляторной батареи последовательно отключается неиспользуемое электрооборудование во избежание существенной разрядки аккумулятора и для обеспечения пусковых характеристик автомобиля.

i **УВЕДОМЛЕНИЕ**

Система управления питанием не может выходить за рамки физических законов. Необходимо учитывать, что мощность и срок службы аккумуляторной батареи ограничены.

Система управления питанием

Информация, обязательная к ознакомлению

Система управления питанием в приоритетном порядке обеспечивает пусковые характеристики автомобиля.

Когда автомобиль не заведен, аккумулятор подзаряжается от тяговой аккумуляторной батареи. При низком уровне заряда тяговой батареи подзарядка прекращается, и использование электрооборудования начинает напрямую расходовать заряд аккумулятора.

В таком случае система управления питанием начинает управлять распределением мощности.

› При длительной стоянке автомобиля

Если при простое автомобиля в течение нескольких дней или недель система управления питанием обнаруживает, что уровень заряда аккумуляторной батареи слишком низок, она передает заряд от тяговой аккумуляторной батареи к аккумулятору. Если по каким-то причинам аккумулятор зарядить невозможно, например, при низком уровне заряда тяговой аккумуляторной батареи, система управления питанием постепенно отключает электрооборудование или снижает его энергопотребление, что позволяет уменьшить расход энергии и способствует более длительному сохранению пусковых характеристик автомобиля.

После длительной стоянки автомобиля некоторые удобные функции (например, дистанционная разблокировка, функция управления через приложение мобильного телефона и т. д.) могут быть недоступны. После запуска двигателя такие функции будут восстановлены.

Система управления питанием

› При незаведенном двигателе

Если Вы слушаете радио или пользуетесь мультимедийной системой в автомобиле с незаведенным двигателем, система управления питанием координирует подачу электроэнергии от аккумулятора и тяговой батареи. При критически низком уровне заряда тяговой батареи начинает постепенно расходоваться заряд аккумулятора.

Если аккумуляторная батарея настолько разряжена, что это повлияет на запуск, на дисплее мультимедийной системы или на комбинации приборов появится соответствующее сообщение. В таком случае для продолжения использования функций мультимедийной системы необходимо завести двигатель автомобиля.





4

Комбинация приборов и центральный дисплей

Комбинация приборов..... 162

Центральный дисплей 177

Комбинация приборов

Общие сведения о комбинации приборов



- А Спидометр
- Б Цифровые часы
- В Информация о включенной передаче
- Г Наружная температура
- Д Информационный дисплей
- Е Индикатор уровня топлива
- Ж Счетчик общего пробега
- З Режим питания
- И Дисплей интеллектуальных систем помощи водителю
- Й Режим вождения
- К Индикатор заряда

i УВЕДОМЛЕНИЕ

Данные на рисунке приведены только для примера, руководствуйтесь конфигурацией дисплея Вашего автомобиля.

Спидометр

Показывает текущую скорость движения.

Индикатор уровня топлива

Отображает приблизительное количество топлива, оставшегося в топливном баке, и соответствующую дальность хода.

i УВЕДОМЛЕНИЕ

- › Длительное движение автомобиля по склону или в повороте вызывает перемещение топлива внутри бака, поэтому показания могут быть нестабильными.
- › Дальность хода автомобиля зависит от манеры вождения и дорожных условий.

Комбинация приборов

- › Если на комбинации приборов загорается индикатор низкого уровня топлива , необходимо немедленно заправить автомобиль, даже если дисплей показывает, что можно проехать еще некоторое расстояние.

Информационный дисплей

Тип отображаемой здесь информации можно настроить по своему усмотрению.

Индикатор заряда

Отображает приблизительный остаток заряда аккумуляторной батареи и соответствующую дальность хода.

ВНИМАНИЕ

Дальность хода автомобиля зависит от манеры вождения и дорожных условий.

Комбинация приборов

Управление комбинацией приборов

Кнопки управления



C1D2D9A66319

Переключение управления комбинацией приборов / мультимедийной системой

Чтобы изменить функцию кнопок на рулевом колесе между управлением комбинацией приборов и управлением мультимедийной системой, нажмите кнопку переключения .

Когда индикатор управления кнопками на рулевом колесе  на комбинации приборов горит зеленым цветом, это означает, что кнопки на рулевом колесе находятся в режиме управления комбинацией приборов.

i УВЕДОМЛЕНИЕ

Чтобы управлять комбинацией приборов, сначала убедитесь, что кнопки на рулевом колесе находятся в режиме управления комбинацией приборов.

Скрытие предупреждений

Чтобы скрыть отображаемые в настоящий момент важные предупреждения, нажмите кнопку **【OK】**.

Длительное нажатие кнопки **【OK】** позволяет скрыть все важные предупреждения.

i УВЕДОМЛЕНИЕ

Если на дисплее комбинации приборов появилось предупреждение, его сначала необходимо скрыть. В противном случае не будет возможности пользоваться другими функциями комбинации приборов.

Просмотр информации мультимедийной системы

Нажимайте кнопку «Влево» **<** или «Вправо» **>**, пока информационный дисплей не переключится на окно мультимедийной системы. В этом окне можно просматривать информацию о воспроизводимой в данный момент музыке или прослушиваемой радиостанции.

Просмотр информации о вызовах через Bluetooth

Нажимайте кнопку «Влево» **<** или «Вправо» **>**, пока информационный дисплей не переключится на окно вызовов через Bluetooth. Если установить соединение Bluetooth с мобильным телефоном и синхронизировать журнал вызовов, можно выполнить следующие операции:

Комбинация приборов

- › Чтобы просмотреть историю вызовов телефона через Bluetooth, переключайте кнопку **【OK】** вверх или вниз.
- › Чтобы набрать выбранный номер телефона, нажмите кнопку **【OK】**.

Просмотр информации о поездке

Нажимайте кнопку «Влево» **<** или «Вправо» **>**, пока информационный дисплей не переключится на окно информации о поездке.

- › Чтобы постранично просмотреть информацию о поездке, переключайте кнопку **【OK】** вверх или вниз.
- › При длительном нажатии кнопки **【OK】** можно выбрать просмотр истории предупреждений или обновленную информацию о поездке.
Для возврата в предыдущее окно нажмите кнопку «Назад» **↩**.

Индикаторы комбинации приборов

i УВЕДОМЛЕНИЕ

- › При переключении питания в режим ON часть индикаторов или предупреждающих сигналов может загореться на некоторое время, что свидетельствует о выполнении самодиагностики систем и не является неисправностью.

- › В зависимости от комплектации автомобиля на комбинации приборов могут загораться не все индикаторы или предупреждения.



Индикатор наличия важного уведомления

Горящий индикатор указывает, что в настоящий момент имеется важное предупреждающее уведомление, и что по крайней мере одно важное предупреждение было скрыто вручную.

▲ ПРЕДУПРЕЖДЕНИЕ

Не игнорируйте предупреждающие уведомления и подсказки. В противном случае это может привести к серьезным повреждениям автомобиля или спровоцировать несчастный случай.

i УВЕДОМЛЕНИЕ

Все поступившие предупреждения можно просмотреть в интерфейсе предупреждающих уведомлений на комбинации приборов.



Индикаторы указателей поворота

При включении левого указателя поворота загорается индикатор левого поворота.

Комбинация приборов

При включении правого указателя поворота загорается индикатор правого поворота. При включении аварийной световой сигнализации одновременно мигают все указатели поворотов и их индикаторы.

ВНИМАНИЕ

Если индикатор указателя поворота мигает быстрее обычного, это свидетельствует о неисправности указателя поворота и необходимости заменить его лампу. Сделайте это как можно скорее, иначе другие водители не увидят подаваемый Вами сигнал.



Указатель поворота прицепа

После правильного подключения разъема питания прицепа этот индикатор будет работать вместе с указателями поворота.



Индикатор комбинированного переключателя освещения

Горящий индикатор указывает на работу комбинированного переключателя освещения.



Индикатор габаритных огней

Горящий индикатор означает, что габаритные огни и освещение номерного знака включены.



Индикатор дальнего света

Горящий синим цветом индикатор означает, что фары дальнего света включены.



Индикатор функции автоматического переключения освещения

Горящий зеленым цветом индикатор означает, что функция автоматического переключения между дальним и ближним светом включена.

Горящий желтым цветом индикатор указывает на неисправность данной функции. В этом случае вручную переключайте дальний или ближний свет по мере необходимости и как можно скорее обратитесь в сервисный центр для проверки и ремонта.



Индикатор задних противотуманных фонарей

Горящий индикатор означает, что задние противотуманные фонари включены.

Комбинация приборов



Индикатор непристегнутого ремня безопасности

Горящий индикатор указывает, что водитель, передний пассажир или пассажиры на сиденьях второго ряда не пристегнуты ремнями безопасности.



Индикатор незакрытой двери

Горящий индикатор означает, что дверь или крышка капота открыты или закрыты не полностью.



Индикатор неисправности системы пассивной безопасности

Горящий индикатор указывает на неисправность системы пассивной безопасности. В этом случае необходимо как можно скорее обратиться в сервисный центр для проверки и ремонта.



Индикатор системы контроля давления в шинах

Горящий индикатор, сопровождаемый звуковым сигналом, свидетельствует о том, что давление в шине слишком низкое, или температура слишком высокая. В этом случае остановите автомобиль для проверки и свяжитесь с сервисным центром.

Если индикатор мигает в течение некоторого времени и затем загорается в сопровождении звукового сигнала, это свидетельствует о неисправности системы контроля давления в шинах.

⚠ ПРЕДУПРЕЖДЕНИЕ

При включении данного индикатора необходимо избегать резких поворотов и экстренного торможения, как можно скорее остановить автомобиль в безопасном месте и произвести его осмотр.

Комбинация приборов

Вождение автомобиля при слишком низком давлении или слишком высокой температуре в шинах повышает вероятность повреждения шин и может привести к возникновению серьезных неисправностей автомобиля или к аварии.



Индикатор функции автоматического удержания автомобиля на месте

Горящий желтым цветом индикатор означает, что функция автоматического удержания автомобиля на месте находится в режиме готовности.

Горящий зеленым цветом индикатор означает, что функция автоматического удержания автомобиля на месте работает.



Индикатор неисправности антиблокировочной тормозной системы

Горящий индикатор указывает на неисправность антиблокировочной тормозной системы. В данной ситуации свяжитесь с сервисным центром.

Горящий индикатор означает, что тормозная система работает, но без антиблокировочной функции.



Индикатор стояночного тормоза

Горящий индикатор означает, что электромеханический стояночный тормоз включен.

Мигающий индикатор свидетельствует о перегреве тормозных дисков или чрезмерном уклоне дорожного полотна. В этом случае существует риск отката автомобиля. Нажмите на педаль тормоза и как можно скорее припаркуйте автомобиль на ровной площадке.



Индикатор неисправности стояночного тормоза

Горящий желтым цветом индикатор указывает на неисправность электромеханического стояночного тормоза.

Комбинация приборов



Индикатор неисправности тормозной системы

Горящий индикатор указывает на слишком низкий уровень тормозной жидкости, неисправность системы распределения тормозных усилий или отказ системы электрического усилителя тормозов.

В этом случае немедленно остановите автомобиль в безопасном месте и свяжитесь с сервисным центром. В противном случае может произойти серьезная авария.



Индикатор электронной системы стабилизации

Мигающий индикатор означает, что электронная система стабилизации автомобиля включена и работает.

Горящий индикатор указывает на неисправность электронной системы стабилизации автомобиля.



Индикатор отключения электронной системы стабилизации

Горящий индикатор указывает на отключение электронной системы стабилизации автомобиля.



Индикатор системы помощи при движении на спуске

Горящий индикатор означает, что система помощи при движении на спуске включена и находится в состоянии готовности.

Мигающий индикатор означает, что система помощи при движении на спуске работает.



Индикатор неисправности системы электроусилителя рулевого управления

Горящий желтым цветом индикатор означает, что эффективность усиления рулевого управления снижена, и для управления рулевым колесом потребуются большие усилия. Если индикатор продолжает гореть после остановки и повторного запуска двигателя или поездки на небольшое расстояние, следует незамедлительно обратиться в сервисный центр для проверки и ремонта.

Комбинация приборов

Горящий красным цветом индикатор свидетельствует о неисправности системы электроусилителя рулевого управления и отсутствии усиления рулевого механизма. В этом случае припаркуйте автомобиль в безопасном месте и заглушите двигатель. Подождите несколько минут и снова запустите двигатель. Если индикатор продолжает гореть, как можно скорее обратитесь в сервисный центр для проведения ремонта.

⚠ ПРЕДУПРЕЖДЕНИЕ

Горящий красным цветом индикатор указывает на отказ системы электроусилителя рулевого управления. В этом случае для вращения рулевого колеса потребуется большее усилие, чтобы обеспечить функцию поворота. Незамедлительно обратитесь в сервисный центр для проведения ремонта.



Индикатор высокой температуры охлаждающей жидкости двигателя

Горящий красным цветом индикатор указывает на перегрев охлаждающей жидкости. Немедленно остановите автомобиль для проведения проверки. В противном случае возможно повреждение двигателя.



Индикатор низкого уровня топлива

Горящий желтым цветом индикатор указывает на низкий уровень топлива.

Если движение по склону или поворот вызовут перемещение топлива внутри бака, этот индикатор также может загореться.

⚠ ВНИМАНИЕ

Движение при минимальном количестве топлива запрещается. В противном случае из-за выработки топлива могут выйти из строя система снижения токсичности отработавших газов и двигатель.



Индикатор неисправности двигателя

Если индикатор загорелся после запуска двигателя, это говорит о неисправности двигателя, влияющей на качество выхлопных газов. В данной ситуации свяжитесь с сервисным центром.

i УВЕДОМЛЕНИЕ

› Неисправность некоторых систем управления автомобилем (например, потеря сигналов связи с гибридной энергосистемой или системой зарядки и т. д.) также может привести к включению этого индикатора. Если этот предупреждающий индикатор загорается, как можно скорее остановите автомобиль в безопасном месте, переключите режим питания на OFF, затем заново заведите двигатель и проверьте индикатор. Если он по-прежнему горит, как можно скорее обратитесь в сервисный центр для проверки. До устранения неисправности необходимо соблюдать осторожность на дороге и избегать движения на высокой скорости.

Если этот индикатор загорается часто, даже если он гаснет после выполнения описанной выше процедуры, также рекомендуется обратиться в сервисный центр для проведения проверки.

Комбинация приборов

› Если пробка топливозаправочной горловины не установлена на место, индикатор также может загореться.



Индикатор необходимости технического обслуживания двигателя

Горящий индикатор указывает на неисправность двигателя, не влияющую на качество выхлопных газов. В данной ситуации свяжитесь с сервисным центром.



Индикатор низкого давления моторного масла

Горящий индикатор указывает на низкий уровень моторного масла. В этом случае как можно скорее остановите автомобиль в безопасном месте и выключите двигатель. В противном случае возможно серьезное повреждение деталей двигателя. Через несколько минут после остановки двигателя проверьте уровень моторного масла и при необходимости долейте его. Если масла достаточно, а индикатор по-прежнему горит, обратитесь в сервисный центр.



Индикатор системы зарядки аккумуляторной батареи

Если этот индикатор загорается после запуска двигателя, это указывает на неисправность в системе зарядки аккумулятора. В этом случае необходимо как можно скорее обратиться в сервисный центр для проверки и ремонта.



Индикатор перегрева коробки передач

Горящий индикатор указывает на слишком высокую температуру трансмиссионной жидкости. В этом случае припаркуйте автомобиль в безопасном месте и как можно скорее выключите двигатель, чтобы дать коробке передач остыть.

Если после выполнения этих операций индикатор продолжает гореть, обратитесь в сервисный центр.



Индикатор ограничителя скорости

Горящий индикатор означает, что ограничитель скорости включен.

Комбинация приборов



Индикатор системы адаптивного круиз-контроля

Горящий белым цветом индикатор указывает на то, что система адаптивного круиз-контроля находится в состоянии готовности.

Горящий зеленым цветом индикатор указывает на то, что система адаптивного круиз-контроля работает.

i УВЕДОМЛЕНИЕ

Цифры на индикаторе изменяются в зависимости от установленной скорости круиз-контроля.



Индикатор системы интеллектуального круиз-контроля

Горящий белым цветом индикатор указывает на то, что система интеллектуального круиз-контроля находится в состоянии готовности.

Горящий зеленым цветом индикатор указывает на то, что система интеллектуального круиз-контроля работает.



Индикатор неисправности системы мониторинга слепых зон

Горящий желтым цветом индикатор свидетельствует о блокировке датчика системы мониторинга слепых зон. В этом случае необходимо проверить внутреннюю и наружную поверхности заднего бампера на наличие предметов, заслоняющих датчики, и своевременно удалить эти предметы.

Горящий красным цветом индикатор свидетельствует о неисправности системы мониторинга слепых зон. В этом случае не используйте систему мониторинга слепых зон и как можно скорее обратитесь в сервисный центр для проведения проверки.



Индикатор системы помощи при смене полосы движения

Горящий индикатор свидетельствует о включенной системе помощи при смене полосы движения.

Комбинация приборов



Индикатор системы предупреждения при выезде задним ходом

Горящий индикатор свидетельствует о том, что система предупреждения при выезде задним ходом включена, а рычаг селектора переключения передач находится в положении R.



Индикатор системы предупреждения о выезде из полосы движения

Горящий зеленым цветом индикатор означает, что система предупреждения о выезде из полосы движения включена, а система экстренного удержания в полосе движения выключена.

Горящий красным цветом индикатор указывает на то, что система предупреждения о выезде из полосы движения неисправна. В этом случае не используйте данную функцию и как можно скорее обратитесь в сервисный центр.



Индикатор системы удержания в полосе движения

Горящий зеленым цветом индикатор указывает на включение системы удержания в полосе движения.

Горящий красным цветом индикатор свидетельствует о неисправности в работе системы удержания в полосе движения. В этом случае не используйте данную функцию и как можно скорее обратитесь в сервисный центр.



Индикатор неисправности системы предупреждения об угрозе лобового столкновения

Горящий желтым цветом индикатор указывает на неисправность системы предупреждения об угрозе лобового столкновения. В этом случае необходимо как можно скорее обратиться в сервисный центр для проверки и ремонта.



Индикатор выключения системы предупреждения об угрозе лобового столкновения

Горящий индикатор указывает на то, что система предупреждения об угрозе лобового столкновения выключена.

Комбинация приборов

READY

Индикатор включения питания (READY)

Горящий индикатор указывает на то, что питание включено, и автомобиль может нормально двигаться.



Индикатор режима электромобиля (EV)

Горящий индикатор указывает на то, что автомобиль движется исключительно на электроприводе, при этом двигатель внутреннего сгорания не работает.



Индикатор состояния заряда

Горящий красным цветом индикатор означает, что зарядный пистолет подключен, но зарядка не началась.

Горящий зеленым цветом индикатор означает, что аккумуляторная батарея находится в состоянии зарядки.



Индикатор неисправности системы зарядки

Горящий желтым цветом индикатор указывает на незначительную неисправность в системе зарядки (устранимую или не связанную с безопасностью).

Горящий красным цветом индикатор указывает на серьезную неисправность в системе зарядки (неустранимую или влияющую на безопасность).



Индикатор снижения мощности

Горящий индикатор указывает на наличие неисправности, влияющей на общую мощность автомобиля. В этом случае общая мощность автомобиля снижается, а скорость движения ограничивается.



Индикатор разряда тяговой аккумуляторной батареи

Горящий индикатор означает, что уровень заряда аккумуляторной батареи недостаточен. Своевременно заряжайте батарею.



Индикатор неисправности тяговой аккумуляторной батареи

Горящий желтым цветом индикатор указывает на наличие незначительной неисправности тяговой аккумуляторной батареи.

Комбинация приборов

Горящий красным цветом индикатор указывает на наличие серьезной неисправности тяговой аккумуляторной батареи. Энергетическая система в этом случае будет экстренно отключена.



Индикатор неисправности энергетической системы

Горящий желтым цветом индикатор указывает на наличие неисправности энергетической системы автомобиля. В этом случае немедленно остановите автомобиль в безопасном месте и свяжитесь с сервисным центром.

Горящий красным цветом индикатор указывает на то, что в энергетической системе автомобиля имеются серьезные неисправности, при этом автомобиль не может продолжить движение. В данной ситуации свяжитесь с сервисным центром.



Индикатор неисправности системы рекуперации энергии при торможении

Горящий индикатор указывает на неисправность функции рекуперации энергии при торможении.



Индикатор режима управления одной pedalью

Горящий индикатор означает, что режим управления одной pedalью включен.



Индикатор переключения кнопки управления

Горящий серым цветом индикатор указывает на то, что кнопки на рулевом колесе управляют мультимедийной системой.

Горящий зеленым цветом индикатор указывает на то, что кнопки на рулевом колесе управляют комбинацией приборов.

Центральный дисплей



Кнопки на рулевом колесе



- Ⓐ Кнопка «Влево»/«Ответ»
- Ⓑ 【OK】 Кнопки
- Ⓒ Кнопка «Вправо»/«Завершить звонок»
- Ⓓ Кнопка «Беззвучный режим»
- Ⓔ Кнопка пользовательских функций

Расположенные на рулевом колесе кнопки управления мультимедийной системой служат не только для удобства управления стандартными функциями системы, но и для безопасного управления автомобилем при использовании специальных функций системы, а также при осуществлении телефонных вызовов. Приоритет (от высшего к низшему): управление вызовами > специальные функции > стандартные функции.

Управление вызовами

При поступлении вызова нажмите «Ответ» , чтобы принять вызов. Нажмите «Завершить звонок» , чтобы завершить вызов.

Специальные функции

При использовании специальных функций системы на соответствующем экране появляются подсказки по использованию кнопок на рулевом колесе. Следуйте этим сообщениям.



Стандартные функции

Основные функции кнопок на рулевом колесе:

- › Воспроизведение мультимедиа: нажимая кнопки «Влево» < или «Вправо» >, можно переходить к предыдущему или следующему треку (элементу).

Центральный дисплей

Прослушивание местных радиостанций: однократное нажатие кнопки «Влево» < или «Вправо» > позволяет переходить к предыдущей или следующей активной радиостанции. При длительном нажатии этих кнопок Вы перейдете к предыдущей или следующей сохраненной радиостанции.

- › Нажмите кнопку «Вверх» **【OK】** , чтобы увеличить громкость, и «Вниз» **【OK】** , чтобы уменьшить.
- › Нажмите кнопку ОК **【OK】** для воспроизведения/паузы.
- › Нажмите «Беззвучный режим» , чтобы включить или отключить звук.
- › При нажатии кнопки пользовательских функций  активируется установленная для нее функция. Длительное нажатие этой кнопки выведет на экран меню настроек, в котором можно установить пользовательскую функцию для данной кнопки.
- › В автомобилях без функции голосового помощника нажмите кнопку , чтобы перейти в окно «Подключение».

В автомобилях с функцией голосового помощника нажмите кнопку  для активации голосового помощника.

В автомобилях с функцией подключения мобильного телефона длительное нажатие кнопки  активирует функцию подключения мобильного телефона с использованием голосового помощника. Если функция подключения мобильного телефона не активирована, при длительном нажатии этой кнопки откроется окно «Подключение».

Режим кругового обзора

При включенной функции кругового обзора можно легко переключать ракурсы изображения с помощью кнопок на рулевом колесе. (▷ Стр. 97)

Подключение внешних устройств

USB-порты

Данный автомобиль оснащен USB-портами, расположенными под крышкой отделения для хранения в центральной консоли, как показано на рисунке. USB-порт для передачи данных обозначен знаком .

Центральный дисплей



059A2FE1BADB

i УВЕДОМЛЕНИЕ

- › Убедитесь, что внешнее устройство надежно подключено к USB-порту.
- › Запрещено извлекать устройство во время воспроизведения. Это может привести к тому, что система перестанет распознавать устройство, а также к другим ошибкам.
- › Поскольку существует множество типов USB-накопителей, невозможно гарантировать совместимость системы со всеми устройствами.

Типы устройств

Данная система поддерживает следующие типы устройств:

Тип устройства	Спецификация
USB-устройство	Файловые системы USB-накопителей FAT32 и ExFAT
Воспроизведение аудиофайлов через Bluetooth	Поддержка Bluetooth 5.1 (Bluetooth 4.2, Bluetooth 2.1, Bluetooth с низким энергопотреблением), профилей Bluetooth на Android: A2DP 1.2, AVRCP 1.6, HFP 1.7, PBAP 1.2

Форматы файлов

Система поддерживает следующие форматы файлов:

Файл	Формат
Аудио	MP3, AAC, WAV, FLAC, APE

Центральный дисплей

Файл	Формат
Видео	MP4, MOV, 3GP, AVI, MKV

i УВЕДОМЛЕНИЕ

Из-за свойств файлов (качество, битрейт, частота кадров, разрешение, качество сжатия, наличие повреждений и пр.), условий воспроизведения, типа устройства хранения и прочих факторов файлы могут не воспроизводиться несмотря на то, что их формат поддерживается системой.

Центральный дисплей

Дисплей

⚠ ПРЕДУПРЕЖДЕНИЕ

- › Во время вождения водителю запрещается управлять мультимедийной системой. Громкость следует настроить так, чтобы звук не отвлекал внимание и не влиял на безопасность движения.
- › В некоторых странах и регионах запрещено использовать дисплей, находящийся в поле зрения водителя. Находясь в этих странах или регионах, соблюдайте данное правило.
- › Не пытайтесь самостоятельно ремонтировать, разбирать или модифицировать мультимедийную систему.

В случае неисправности немедленно прекратите использование и обратитесь в сервисный центр для ремонта.

⚠ ВНИМАНИЕ

- › Когда автомобиль начинает движение, некоторые функции становятся недоступными из соображений безопасности.
- › Не давите на дисплей и не царапайте его острыми предметами.
- › Для очистки дисплея не применяйте абразивные чистящие и моющие средства, содержащие органические растворители.

- › Если изображение дрожит, не стучите по дисплею.
- › Защитная пленка на экране может влиять на качество изображения и чувствительность касания. Снимите ее перед использованием.
- › Не наклеивайте пленку на экран. В случае повреждения экрана из-за пленки гарантия аннулируется.
- › При подключении внешних устройств через резервную розетку используйте автомобильное зарядное устройство с фильтром во избежание помех для радио и других функций.

Строка состояния на центральном дисплее

Значки в верхней части центрального дисплея отображают состояние каждой функции. Значки в строке состояния меняются в реальном времени в зависимости от характеристик функции, интенсивности сигнала, состояния подключения и т. д.

Значок	Состояние функции
	Отображение времени
	Отображение температуры

Центральный дисплей

Значок	Состояние функции
	Сигнал автомобильной сетевой системы, меняется в зависимости от состояния сети
	Соединение WLAN установлено, отображается уровень сигнала
	Отсутствует подключение к точке доступа
	Точка доступа подключена
	Bluetooth-соединение не установлено
	Bluetooth-соединение установлено
	USB-соединение установлено
	Неполадки в работе USB
	Беспроводная зарядка в режиме ожидания
	Беспроводная зарядка включена

Значок	Состояние функции
	Беспроводная зарядка завершена

Домашняя страница

Чтобы перейти на главную (домашнюю) страницу, нажмите «Домой»  на боковой панели.

Иконки приложений



Проведите пальцем по области иконок приложений влево и вправо, чтобы просмотреть скрытые иконки.

Для некоторых иконок приложений можно изменить их порядок, нажав и удерживая, а затем перетаскивая их.

Некоторые иконки имеют кнопки быстрого доступа или значки состояния функции. Чтобы запустить соответствующую функцию, коснитесь кнопки быстрого доступа.

Чтобы перейти в окно соответствующего приложения, коснитесь иконки в зоне, где нет кнопок быстрого доступа.

Боковая панель

- › Нажмите «Приложения» , чтобы открыть меню со всеми приложениями. В этом меню коснитесь значка нужного приложения, чтобы открыть его окно.
- › Чтобы перейти к окну управления настройками автомобиля, нажмите «Автомобиль» .
- › В автомобилях без функции подключения мобильного телефона нажмите кнопку системы кругового обзора , чтобы перейти к интерфейсу системы кругового обзора.

В автомобилях с функцией подключения мобильного телефона нажмите кнопку подключения мобильного телефона  для доступа в меню «Подключение». Если подключение к мобильному телефону установлено, здесь отобразится соответствующий значок подключения к мобильному телефону. Коснитесь значка, чтобы перейти в меню подключения к мобильному телефону.

- › Чтобы перейти к настройкам системы климат-контроля, нажмите кнопку системы климат-контроля.

УВЕДОМЛЕНИЕ

Отображение кнопок системы климат-контроля изменяется в зависимости от ее текущего состояния.

- › В автомобилях без навигационной системы нажмите кнопку воспроизведения музыки  для доступа к аудиоплееру.

Центральный дисплей

В автомобилях с навигационной системой нажмите кнопку навигации , чтобы открыть интерфейс системы навигации.

- › Чтобы перейти на главную (домашнюю) страницу, нажмите «Домой» 🏠.

i УВЕДОМЛЕНИЕ

Символы и функции на боковой панели могут отличаться в зависимости от конфигурации автомобиля или версии системы. Ориентируйтесь на информацию на дисплее Вашего автомобиля.

4

Комбинация приборов и центральный дисплей

Панель быстрого доступа

В большинстве окон скользящее движение пальцем сверху вниз от верхней части экрана открывает панель быстрого доступа.

Кнопки быстрого доступа

Нажмите кнопку, чтобы включить/выключить соответствующую функцию или открыть ее окно. В некоторых случаях продолжительное касание кнопки открывает соответствующее меню настроек.

Чтобы перейти в меню редактирования и поменять кнопки быстрого доступа, нажмите кнопку **【Пользовательские настройки】**.

Регулировка яркости/громкости

Громкость: чтобы отрегулировать уровень громкости, коснитесь ползунка и перетащите его.

Яркость экрана: чтобы настроить яркость экрана, коснитесь ползунка и перетащите его.

Настройки

В окне приложений коснитесь кнопки **【Настройки】**, чтобы перейти в меню настроек системы.

i УВЕДОМЛЕНИЕ

Элементы настройки и функции системы могут отличаться в зависимости от конфигурации автомобиля или версии системы. Ориентируйтесь на фактическую комплектацию Вашего автомобиля.

Подключение

- ▶ **【Bluetooth】** : чтобы включить или выключить порт Bluetooth данной системы, коснитесь переключателя.
- ▶ **【Обнаружение Bluetooth】** : если функция включена, она позволяет другим устройствам обнаружить Bluetooth данной системы и установить соединение.
- ▶ **【Имя устройства】** : отображение имени устройства данной системы, которое может быть изменено на имя пользователя.
- ▶ **【Текущее соединение】** : отображение информации о подключенных в данный момент устройствах. Коснитесь значка Bluetooth, чтобы прервать Bluetooth-соединение.
- ▶ **【История подключений】** : отображение информации об устройствах, в отношении которых выполнялось сопряжение и подключение, включая название устройства и значок способа подключения.
- ▶ **【Доступные устройства】** : отображает список расположенных рядом устройств, к которым можно осуществить подключение с помощью Bluetooth. Коснитесь названия устройства в списке, чтобы отправить запрос на сопряжение. Чтобы повторно выполнить поиск Bluetooth-устройств, нажмите кнопку **【Поиск】** .

Точка доступа

- ▶ **【Точка доступа】** : чтобы включить или выключить точку доступа, коснитесь переключателя. После включения функции другие устройства могут подключаться к этой точке доступа.

i УВЕДОМЛЕНИЕ

Точка доступа автомобиля поддерживает только функцию подключения к мобильному телефону и не обеспечивает подключение к мобильному Интернету.

- ▶ **【Имя устройства】** : отображение имени устройства точки доступа, которое может быть изменено на пользовательское имя.
- ▶ **【Пароль】** : отображение пароля точки доступа. Можно изменить на пользовательский пароль.
- ▶ **【Подключенные устройства】** : отображение списка устройств, подключенных к точке доступа автомобиля.

Центральный дисплей

Wi-Fi

- › **【Wi-Fi】** : коснитесь переключателя для включения или выключения беспроводной сети.
- › **【Текущее подключение】** : отображение подключенной сети. Нажмите кнопку **【Отключить】** для разрыва соединения.
- › **【Доступные подключения】** : отображение найденных доступных сетей. Коснитесь названия сети для подключения.

Звук

- › **【Системный звук】**: настройка громкости мультимедиа, звонков и других звуков, установка адаптивной громкости при запуске, музыки анимации запуска, системных уведомлений, внешних звуковых эффектов автомобиля, выбор предупреждающего сигнала автомобиля и уровня изменения громкости в зависимости от скорости.
- › **【Настройка звуковых эффектов】** : выбор или настройка оптимального прослушивания, включение или выключение активного шумоподавления, настройка эквалайзера и т. д.

⚠ ВНИМАНИЕ

Функция активного шумоподавления работает только при полностью закрытых дверях, окнах и люке.

Если по причине разрядки аккумуляторной батареи или по другим причинам произошли нарушения в работе стеклоподъемников или люка, необходимо выполнить процедуру сброса, в противном случае система активного шумоподавления не будет функционировать корректно.

Дисплей

- › **【Автоматическое переключение режима яркости】**: чтобы включить или выключить эту функцию, коснитесь переключателя. После ее включения яркость экрана будет меняться автоматически в зависимости от интенсивности освещения и положения источника света.
- › **【Настройка яркости приборной панели】** : настройка яркости дисплея комбинации приборов.
- › **【Настройка яркости центрального дисплея】** : регулировка яркости дисплея мультимедийной системы.

Центральный дисплей

- › **【Настройка яркости подсветки салона】** : регулировка яркости подсветки дисплея комбинации приборов, дисплея мультимедийной системы, кнопок и т. д.
- › **【Формат отображения времени】** : выбор 12-часового или 24-часового формата отображения системного времени.
- › **【Автоматическая синхронизация времени】** : чтобы включить или выключить эту функцию, коснитесь переключателя. При включении функции время автоматически синхронизируется.
- › **【Автоматическая синхронизация часовых поясов】** : коснитесь переключателя для включения или выключения этой функции. При активации функции часовой пояс будет синхронизироваться автоматически.
- › Другие настройки включают **【Настройки региона】** , **【Настройки часового пояса】** , **【Настройки языка】** , **【Настройки единиц измерения давления в шинах】** , **【Настройки единиц измерения температуры】** , **【Переключение между метрической и дюймовой системами измерения】** и пр.

Персонализация

- › **【Голос】** : включение или выключение голосовых функций, просмотр быстрых команд, заданных по умолчанию, задание голосовых команд по своему усмотрению, настройки переключателя голосового помощника, просмотр описания возможностей голосового помощника и т.д.
- › **【Настройка рулевого колеса*】** : настройка пользовательский функций кнопки **⌘** на рулевом колесе.
- › **【Тема приборной панели】** : выбор режима отображения экрана комбинации приборов.

Приватность

Нажмите любую из кнопок приложений, чтобы установить сертификаты конфиденциальности соответствующего приложения, включая службы определения местоположения, микрофон автомобиля и многое другое.

Система

- › **【Информация о версии】** : просмотр и изменение названия устройства системы, проверка версии программного обеспечения автомобильной системы, обновление и модернизация системы.

Центральный дисплей

- › **【Сброс и восстановление】** : перезагрузка сети, сброс системных настроек или восстановление заводских установок.
 - 【Перезапуск сети】** : при проблемах с сетевым сигналом можно попробовать восстановить его путем перезапуска сети.
 - 【Сброс системных настроек】** : сброс всех системных настроек до значений по умолчанию.
 - 【Восстановление заводских настроек】** : возвращение всех настроек (системных и настроек управления автомобилем) к значениям по умолчанию. При этом все локальные файлы, данные приложений, личные файлы и т. д. будут удалены.
 - 【Разрешить удаленный сбор журналов】** : можно включить или выключить разрешение. После включения могут быть загружены данные журнала.

i УВЕДОМЛЕНИЕ

Сброс системных настроек и восстановление заводских настроек:

- › В процессе сброса системных настроек и восстановления заводских настроек интерфейс не работает.
- › Операции сброса системных настроек и восстановления заводских настроек не могут быть отменены.
- › Условия восстановления заводских настроек: питание включено, коробка передач находится в режиме Р, автомобиль неподвижен.
- › Убедитесь, что Вы авторизовались в личном кабинете под учетной записью владельца автомобиля. Восстановление заводских настроек под другими учетными записями невозможно.

【Использование данных】 : Вы можете просмотреть информацию, связанную с данными о трафике.

i УВЕДОМЛЕНИЕ

Обновление системы:

- › Ваш автомобиль оборудован системой обновления программного обеспечения по беспроводной сети (OTA), которая позволяет обновлять бортовое программное обеспечение автомобиля до последней или подходящей версии, улучшать производительность или вводить новые функции для поддержания его в актуальном состоянии. Рекомендуем установить доступную версию программного обеспечения как можно скорее.
- › При появлении задачи по обновлению системного ПО, автомобиль автома-

Центральный дисплей

тически получит уведомление об этом при подключении к сети и включении питания. Вы также можете проверить наличие новых версий, нажав кнопку «Проверить обновления» в настройках системы.

- › Для гарантии безопасности во время обновления, расположите автомобиль в безопасной зоне, обязательно установите передачу в положение Р или N и включите стояночный тормоз.
- › Обновление системного программного обеспечения потребует некоторое количество энергии, поэтому перед началом процесса убедитесь, что аккумулятор полностью заряжен, и выключите системы с высоким энергопотреблением (например, кондиционер, осветительные приборы, акустические системы и т. д.).
- › Перед началом обновления внимательно прочитайте лицензионное соглашение и уведомления в окне подтверждения установки. Если Вы хотите узнать больше о содержании этого обновления, нажмите «Подробнее об обновлении».
- › Во время обновления все функции автомобиля отключены, и управление автомобилем невозможно. Появление сообщений о неисправностях и перезагрузка экрана — это нормальное явление. Не отключайте питание и не меняйте состояние автомобиля. После завершения обновления все функции восстановятся.
- › После завершения обновления проверьте его результат, чтобы убедиться в успешной установке всего программного обеспечения. Если обновление не удалось или в процессе возникли проблемы, своевременно свяжитесь с сервисным центром.
- › После успешного обновления системы функции, интерфейс и методы управления автомобилем могут измениться и не соответствовать описанию в руководстве. Для получения информации об обновлениях следуйте подсказкам интерфейса во время обновления.

Яндекс Навигатор

Яндекс Навигатор — это онлайн-сервис, который позволяет водителю строить маршруты и находить парковочные места. Обратите внимание, что для полноценной работы данного сервиса требуется подключение к интернету.

Для перехода в окно навигационной системы нажмите кнопку «Навигатор»  на боковой панели.

Центральный дисплей

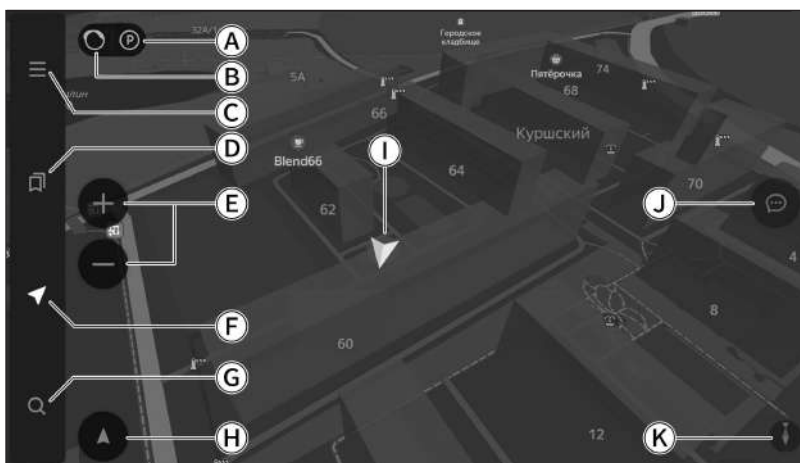

EBD2B31CBDE6

- Ⓐ Включить парковочный режим
- Ⓑ Загруженность дорог
- Ⓒ Меню навигации
- Ⓓ Мои места
- Ⓔ Масштаб карты
- Ⓕ Кнопка «Домой»
- Ⓖ Кнопка «Поиск»
- Ⓗ Отображение текущего местоположения автомобиля
- Ⓘ Местоположение автомобиля
- ⓵ Сообщить о дорожном событии
- Ⓚ Ориентация карты

Парковочный режим

Нажмите на эту кнопку, чтобы увидеть ближайшие места для парковки и автостоянки. Также в данном режиме доступно построение маршрута для поиска свободного парковочного места.

Дорожные условия в реальном времени

Нажмите на эту кнопку для включения или выключения отображения дорожных условий в реальном времени. При включении текущие дорожные условия будут отображаться в режиме онлайн.

Меню навигации

Нажмите на эту кнопку для перехода в окно навигационного меню. Вы можете авторизоваться в своем аккаунте, настроить навигацию, скачать и управлять офлайн-картами и многое другое.

Центральный дисплей

Мои места

Нажмите на эту кнопку для перехода на страницу «Мои места». Здесь можно просматривать сохраненные и недавние места, управлять этими списками.

Кнопка «Домой»

Нажмите эту кнопку, чтобы вернуться на главную страницу карты.



Кнопка «Поиск»

Нажмите эту кнопку, чтобы перейти в окно поиска, которое содержит следующие функции:

- › Поиск мест по названию, ключевым словам и т. д.
- › Поиск мест с сортировкой по категориям.
- › Вы можете просматривать историю поиска, вносить в нее изменения или выбрать из истории место в качестве пункта назначения.
- › Построение маршрута в приложении Навигатор на телефоне и передача на центральный дисплей мультимедийной системы автомобиля.

Передача маршрута с телефона

Маршрут, построенный в приложении Навигатор на телефоне, можно передать на центральный дисплей мультимедийной системы автомобиля. Для этого выполните следующее:



- › Авторизуйтесь в приложении Навигатор на телефоне и в мультимедийной системе автомобиля, используя один и тот же Яндекс ID.
- › В приложении Навигатор на телефоне откройте  **【 Меню 】** →  **【 Настройки 】** и включите опцию **【 Синхронизировать настройки 】**.
- › Постройте маршрут в приложении на телефоне. В левом верхнем углу экрана телефона нажмите логотип с надписью **Маршрут от меня**. Надпись поменяется на **Маршрут автомобиля**.

Чтобы построить маршрут к автомобилю от текущего местоположения, в приложении Навигатор на телефоне нажмите на пиктограмму автомобиля.

Построение маршрута без подключения к интернету

Для поездок, в которых у Вас не будет доступа к интернету, загрузите карту регионов/мест заранее. Если маршрут проходит через несколько регионов, загрузите карту каждого региона.

Чтобы загрузить карты в приложении Навигатор на центральном дисплее автомобиля выполните следующее:

- › Нажмите значок  на навигационной панели.
- › Коснитесь экрана Навигатора. На появившейся панели нажмите кнопку .
- › Выберите пункт **【 Инструменты 】** → **【 Загрузка карт 】**.
- › Выберите название города или региона или выберите его из поля подсказок. Нажмите кнопку **【 Скачать 】**.

Центральный дисплей

Отображение текущего местоположения автомобиля

Нажмите на эту кнопку, чтобы местоположение автомобиля вернулось в центр карты.

Местоположение автомобиля

Показывает положение Вашего автомобиля на карте.

Сообщить о дорожном событии

Нажмите на эту кнопку, чтобы передать информацию о событиях на дороге официальному представителю службы навигации.

Ориентация карты

Указывает текущую ориентацию карты. При нажатии активируется настройка «Север всегда сверху».

О приложении «Яндекс Навигатор»

- › Элементы настройки и функции системы навигации могут отличаться в зависимости от конфигурации автомобиля или версии ПО. Ориентируйтесь на фактическую комплектацию Вашего автомобиля.
- › Приложение «Яндекс Навигатор» является сторонним, и все связанные с ним продукты и услуги предоставляются и поддерживаются третьими сторонами.
- › Не рекомендуется использовать навигацию при управлении автомобилем. В целях безопасности используйте ее только после остановки автомобиля во избежание дорожно-транспортных происшествий или других опасных ситуаций.
- › Функции навигации, такие как поиск мест, планирование маршрута, навигация, информация о дорожных условиях и т.д., предназначены только для справки. Не используйте их как единственный источник информации в пути. Ориентируйтесь на реальные дорожные условия и строго соблюдайте правила дорожного движения.
- › При использовании инструментов навигации, требующих подключения к Интернету, расходуется сетевой трафик, что может стать причиной возникновения соответствующих сервисных расходов.
- › Если автомобиль не подключен к Интернету и использует только автономную навигацию, некоторые функции и сервисы могут быть недоступны.

Мультимедийная система

Источники воспроизведения

- › Коснитесь кнопки **【Радио】** в меню приложений, чтобы перейти в интерфейс радио для прослушивания местных радиостанций.
- › Коснитесь кнопки **【Музыка】** в меню приложений, чтобы перейти в интерфейс для прослушивания музыки, включая музыку через Bluetooth, USB, Apple CarPlay и Android Auto.

Для воспроизведения музыки с устройств Bluetooth, Apple CarPlay или Android Auto необходимо сначала перейти в раздел **【Настройки】** → **【Подключение】** и выполнить сопряжение с соответствующим аудиоустройством.

Для воспроизведения музыки с USB-накопителя необходимо вставить USB-накопитель, на котором хранится аудио, в USB-порт автомобиля.

- › Чтобы воспроизвести видео с USB-накопителя, нажмите кнопку **【USB Video】** на экране всех приложений для перехода к интерфейсу USB-видео.

Для воспроизведения видео с USB-накопителя необходимо вставить USB-накопитель, на котором хранится видео, в USB-порт автомобиля.

Яндекс Музыка

Откройте меню приложений **☰** → **【Яндекс Музыка】**, чтобы перейти к интерфейсу Яндекс Музыка.

Яндекс Музыка — это онлайн-сервис, который предлагает возможность поиска и прослушивания музыки и подкастов, а также предоставляет персональные рекомендации для каждого пользователя. Обратите внимание, что для работы данного сервиса требуется подключение к интернету и активная подписка Яндекс Плюс.

В правой части экрана (за исключением экрана потоков) находится скрытый плейлист, который можно открыть, если потянуть влево. Для управления музыкой в приложении используются следующие кнопки:

- › **♥** - добавить в список Моя музыка.
- › **🗑** - больше не рекомендовать.

Центральный дисплей

i УВЕДОМЛЕНИЕ

- › При использовании онлайн-мультимедиа, требующих подключения к Интернету, расходуется сетевой трафик, что может стать причиной возникновения соответствующих сервисных расходов.
- › Яндекс Музыка является сторонним приложением, продукты и услуги которого предоставляются и поддерживаются третьими сторонами.

Яндекс Книги

Яндекс Книги — это онлайн-сервис, который предлагает возможность прослушивания аудиокниг, а также позволяет пользователю сохранить избранные аудиокниги, выбрать новую аудиокнигу по жанру, получить доступ к новым, наиболее популярным и эксклюзивным аудиокнигам и обладает функцией поиска аудиокниг по диктору.

i УВЕДОМЛЕНИЕ

- › Для использования сервиса требуется подписка Яндекс Плюс.
- › Для работы сервиса необходимо подключение к Интернету.

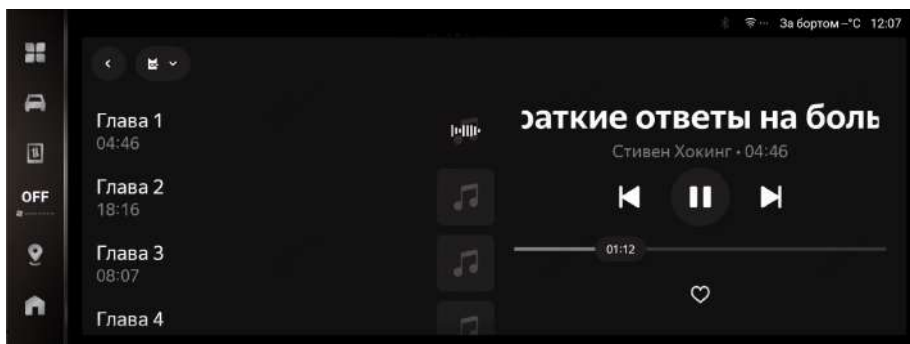

В левой части экрана скрыт виджет списка глав прослушиваемой книги, который можно раскрыть, потянув вправо. Чтобы управлять прослушиванием книги, используйте кнопки:

- › / – добавить аудиокнигу в **Мои Книги** / аудиокнига добавлена в **Мои Книги**.
- › – включить главу сначала / включить предыдущую главу.
- › – включить следующую главу.

Для поиска интересующей книги воспользуйтесь поисковой строкой на главном экране сервиса.

Центральный дисплей

Подключение к интернету

Для работы сервиса Яндекс Книги необходимо подключение к Интернету.

При нестабильном интернет-соединении возможны следующие неполадки:

- › Остановка воспроизведения аудиокниги.
- › Пропадание звука, названий или обложек.

В подобных ситуациях необходимо убедиться в качестве интернет-соединения и перезагрузить мультимедийную систему.

Особенности работы

Книга автоматически добавляется в список **Мои Книги** при непрерывном прослушивании на протяжении 2 минут.

Поиск книг возможен только через поисковую строку на главном экране сервиса, поиск книг через голосового ассистента невозможен.

Книга может не воспроизводиться по разным причинам, например:

- › Закончилась платная подписка на Яндекс Плюс.
- › В системе не выполнен вход в аккаунт Яндекса.
- › Потеря соединения или слабое соединение с Интернетом.

i УВЕДОМЛЕНИЕ

- › При использовании онлайн-мультимедиа, требующих подключения к Интернету, расходуется сетевой трафик, что может стать причиной возникновения соответствующих сервисных расходов.
- › Яндекс Книги – приложение Яндекса. Услуги по поддержке приложения предоставляет компания Яндекс.

Центральный дисплей

Телефон

Чтобы перейти в интерфейс связи, коснитесь кнопки **【Телефон】** в меню приложений. Если другие устройства Bluetooth не подключены, перейдите в **【Настройки】** → **【Подключение】**, включите Bluetooth и выполните сопряжение.



- › После ввода номера телефона коснитесь кнопки  для совершения вызова.
- › После выполнения синхронизации коснитесь кнопки **【Контакты】** для отображения списка контактов. Коснитесь контакта или номера телефона в списке, чтобы совершить звонок.
- › После выполнения синхронизации коснитесь кнопки **【История вызовов】**, чтобы открыть историю вызовов. Чтобы совершить звонок, коснитесь любой записи в журнале.

УВЕДОМЛЕНИЕ



Для использования списка контактов и истории вызовов требуется авторизация на сопряженном мобильном устройстве. Обычно при сопряжении на телефоне появляется всплывающее окно авторизации.

Во время телефонного разговора

Когда соединение установлено, открывается интерфейс вызова.

- › Чтобы завершить вызов, нажмите «Завершить звонок» .
- › Чтобы включить или выключить микрофон в автомобиле, нажмите «Микрофон» .
- › Чтобы включить или выключить клавиатуру для набора номера, нажмите «Клавиатура» .

При входящем вызове

При поступлении вызова на экране появляется окно вызова. Чтобы принять вызов, нажмите «Ответ» . Чтобы завершить вызов, нажмите «Завершить звонок» .

ПРЕДУПРЕЖДЕНИЕ

- › Внимание водителя всегда должно быть сосредоточено на управлении автомобилем. Во избежание аварии водитель ни в коем случае не должен отвлекаться на разговоры.
- › Используйте звонки по Bluetooth в пути, только если позволяет дорожная обстановка и погодные условия.
- › Громкость должна быть отрегулирована таким образом, чтобы всегда можно было услышать звуки снаружи, например, сигналы полицейских или пожарных автомобилей.

Центральный дисплей

- › В местах с отсутствующим или очень слабым сигналом сети, а также внутри тоннелей или в гараже связь может отсутствовать.
- › Если водителю необходимо воспользоваться мобильным телефоном, лучше всего сначала остановить автомобиль в безопасном месте.

Личный кабинет

После успешного входа в учетную запись нажмите кнопку **【Пользователи】** на экране «Все приложения», чтобы перейти в личный кабинет.

- › Нажмите кнопку **【Сменить учетную запись】**, чтобы сменить учетную запись или войти под другим именем. Если Вы авторизовались как владелец автомобиля, Вы имеете возможность удалить другие учетные записи.
- › Чтобы выйти из текущей учетной записи, нажмите кнопку **【Выход】**. Если Вы выберете опцию «Удалить информацию об учетной записи», все данные, связанные с данной учетной записью в данном автомобиле будут стерты.

i УВЕДОМЛЕНИЕ

Некоторые функции в личном кабинете доступны для настройки и использования только владельцем автомобиля.

Информационный центр

Коснитесь кнопки **【Центр сообщений】** на главном экране приложений.

Функциями «Центра сообщений» можно воспользоваться после авторизации в личном кабинете. Здесь отображаются полученные системные сообщения, которые можно просматривать и которыми затем можно управлять.

Подключение мобильного телефона

Описание функции

Функция подключения к мобильному телефону позволяет проецировать некоторые приложения Вашего мобильного телефона на дисплей мультимедийной системы автомобиля для отображения и управления, включая навигацию, музыку, телефонные звонки и т. д., что делает управление автомобилем еще более комфортным и безопасным.

Центральный дисплей

4

Комбинация приборов и центральный дисплей

i УВЕДОМЛЕНИЕ

- › Поскольку разные типы и версии операционных систем мобильных устройств имеют разную совместимость, некоторые телефоны с операционной системой iOS могут не поддерживать функцию Apple CarPlay.
- › Если на Вашем телефоне Android не установлено приложение Android Auto, загрузите и установите последнюю версию приложения из магазина приложений Google Play. Поскольку разные типы и версии операционных систем мобильных устройств имеют разную совместимость, часть телефонов с операционной системой Android может не поддерживать функцию Android Auto.
- › После включения функции мобильной связи функция Bluetooth телефона в автомобиле будет отключена. В этот момент Вы можете использовать функцию телефона Apple CarPlay или Android Auto.

Проводное подключение

Подключите телефон к USB-разъему автомобиля с помощью кабеля передачи данных, затем нажмите кнопку **【Apple CarPlay】** или **【Android Auto】** в интерфейсе приложений для доступа к интерфейсу подключения телефона.

Отключите кабель передачи данных, чтобы выйти из режима мобильной связи.

- › **【Apple CarPlay】** : подходит для телефонов iPhone.
- › **【Android Auto】** : подходит для телефонов Android.

i УВЕДОМЛЕНИЕ

Рекомендуется использовать оригинальный кабель телефона. В противном случае могут возникнуть проблемы с соединением.

Беспроводное подключение

i УВЕДОМЛЕНИЕ

При использовании беспроводного подключения убедитесь, что Bluetooth и Wi-Fi на Вашем мобильном телефоне включены.

1. Если телефон не подключен, нажмите кнопку подключения телефона на боковой панели дисплея мультимедийной системы , чтобы перейти к экрану «Подключение».
2. Включите Bluetooth в автомобиле и установите соединение с Bluetooth мо-



Центральный дисплей

бильного телефона, а затем следуйте инструкциям на экране для завершения подключения Apple CarPlay или Android Auto.

i УВЕДОМЛЕНИЕ

В меню **【Настройки】** → **【Подключение】** нажмите на значок функции подключения телефона рядом с названием устройства Bluetooth, чтобы включить или отключить функцию подключения телефона.

Быстрый импорт

- › Когда подключен Apple CarPlay, на боковой панели мультимедийного дисплея отображается кнопка Apple CarPlay . Нажатием этой кнопки открывается меню Apple CarPlay.
- › Когда подключен Android Auto, на боковой панели мультимедийного дисплея отображается кнопка Android Auto . Нажатием этой кнопки открывается меню Android Auto.

Голосовой помощник

i УВЕДОМЛЕНИЕ

Для первого использования голосового помощника необходимо включить функцию голосового управления в меню **【Настройки】** →

【Персонализация】 → **【Голос】** .

Голосовой помощник распознает и выполняет голосовые команды, обеспечивая быстрое управление функциями автомобиля и повышая удобство эксплуатации.

Включить голосового помощника можно следующими способами:

- › Нажмите кнопку голосового управления  на рулевом колесе.
- › Пробуждение помощника голосовой командой: с помощью слова пробуждения по умолчанию или установленного пользовательского слова пробуждения.

Чтобы просмотреть примеры быстрых команд или настроить персональную команду пробуждения, перейдите в меню **【Настройки】** → **【Персонализация】** → **【Голос】** .

⚠ ПРЕДУПРЕЖДЕНИЕ

При использовании голосового помощника для управления автомобилем обращайтесь внимание на окружающую обстановку и личную безопасность во избежание несчастных случаев, например, защемления или удара.

Центральный дисплей

i УВЕДОМЛЕНИЕ

- › Успешность распознавания голоса зависит от таких факторов, как шум окружающей среды, качество сети, привычки пользователя, произношение и т. д. Поэтому конкретный результат использования помощника зависит от реальных условий эксплуатации автомобиля.
- › Часть функций голосового помощника требует подключения к интернету для нормальной работы.

I-Space

Чтобы перейти в окно I-Space, коснитесь кнопки **【I-Space】** в меню приложений.

Уютный режим

В окне Super I-Space нажмите кнопку **【Режим уютный】**, чтобы войти в данный режим.

Чтобы настроить функции, связанные с отдыхом, нажмите «Настройки» **•••**. Можно задать время напоминания об отдыхе, сохранить настройки положения сиденья для режима отдыха и т. п. Для сохранения настроек коснитесь кнопки **【Подтвердить】**.

- › Система будет воспроизводить белый шум, а переключить звук можно будет, проведя пальцем по дисплею влево или вправо.

Белый шум — это мягкий шум (звуки природы, например, треск костра, шум дождя и т. д.), который оказывает расслабляющее действие, успокаивает и помогает восстановить концентрацию.

- › Люк автоматически поднимется в настроенное положение, окна автоматически закроются.

По истечении установленного времени отдыха прозвучит сигнал.

Романтический режим

В окне I-Space нажмите кнопку **【Режим романтический】**, чтобы перейти в данный режим.

- › В этом режиме мультимедийная система будет воспроизводить фоновую музыку. Проводя по дисплею влево или вправо, можно переключать треки.
- › Люк автоматически поднимется в настроенное положение, окна автоматически закроются.
- › Smart-подсветка салона автоматически включится.
- › Если система климат-контроля выключена, она автоматически включится.

5

Заправка и зарядка

Заправка топливом.....	202
Рекомендации по энергопотреблению	204
Зарядный кабель.....	207
Порт медленной зарядки (зарядка переменным током).....	209
Порт быстрой зарядки (заряд- ка постоянным током)	214
Запас хода	216
Рекуперация энергии	217

Заправка топливом

Способ заправки

1. После остановки автомобиля нажмите кнопку открытия дверцы топливозаправочной горловины, и дверца плавно откроется.



4714AA5712DA

i УВЕДОМЛЕНИЕ

После открытия дверцы топливозаправочной горловины заправка топливом должна быть завершена в течение 18 минут, при этом дверца топливозаправочной горловины не должна закрываться во время заправки. В противном случае запорный клапан топливного бака автоматически закроется, что приведет к неравномерной заправке или выбросу топлива. Если заправка топливом не была завершена в течение 18 минут или после закрытия топливозаправочной горловины во время заправки, нажмите кнопку открытия дверцы топливозаправочной горловины еще раз.

i УВЕДОМЛЕНИЕ

Дверца топливозаправочной горловины расположена на левой задней стороне автомобиля.

2. Поверните пробку топливозаправочной горловины против часовой стрелки, чтобы открыть ее. Закрепите тросик пробки топливозаправочной горловины на дверце топливозаправочной горловины во избежание загрязнения кузова.

! ПРЕДУПРЕЖДЕНИЕ

› Если при откручивании пробки раздается свист, следует сделать паузу, дождаться прекращения звука и затем медленно открыть пробку.

В жаркую погоду топливо из-за чрезмерного внутреннего давления может выплеснуться из топливозаправочной горловины бака, что способно привести к травмированию.

› Заправляя автомобиль, следует соблюдать следующие меры предосторожности:

Двигатель должен быть выключен. Рядом с автомобилем не должно быть источников огня.

Не разговаривайте по мобильному телефону.

Заправка топливом

Соблюдайте прочие меры предосторожности, принятые на автозаправочной станции.

⚠ ВНИМАНИЕ

- › Не переполняйте бак топливом. Вынимайте заправочный пистолет после первого щелчка. В противном случае топливо может попасть в адсорбер, что приведет к сокращению срока его службы.
- › Не допускайте попадания топлива на кузов — это может повредить лакокрасочное покрытие.
- › Заправляйте автомобиль только указанным типом топлива.

3. Заправив автомобиль, установите пробку топливозаправочной горловины на место и закройте ее, повернув по часовой стрелке до щелчка.

i УВЕДОМЛЕНИЕ

Пробка топливозаправочной горловины должна быть плотно закрыта, иначе может загореться предупреждающий индикатор неисправности системы двигателя .

4. Закройте дверцу топливозаправочной горловины.

⚠ ВНИМАНИЕ

Во избежание деформации и поломки запорного механизма запрещается применять силу при открывании дверцы топливозаправочной горловины, т. к. это может привести к невозможности ее открытия или закрытия.

Информация о топливе

Параметр	Данные
Характеристики топлива	Неэтилированный бензин с октановым числом 92 и выше
Емкость топливного бака (л) (справочное значение)	79 ± 2

Рекомендации по энергопотреблению

Чтобы настроить функции, связанные с зарядкой или разрядкой аккумуляторной батареи автомобиля, на дисплее мультимедийной системы выберите меню **☰** → **【Питание】** .

- › **【Плановая зарядка】** : включите функцию запланированной зарядки, установите время зарядки и подсоедините зарядный пистолет. Зарядка начнется/закончится в установленное время.
- › **【Поддержание температуры аккумуляторной батареи】** : после включения данной функции, когда медленная зарядка завершена, и зарядный пистолет не отсоединен, температура аккумуляторной батареи будет поддерживаться в диапазоне, достаточном для обеспечения нормальной работы.
- › **【Передача зарядки другому автомобилю (V2V)】** : используйте разрядный кабель Vehicle-to-Vehicle для соединения портов медленной зарядки между двумя автомобилями. После включения функции автомобиль может обеспечивать питанием другой автомобиль.
- › **【Режим раздачи электроэнергии (V2L)】** : используйте разрядный кабель Vehicle-to-Load для соединения порта медленной зарядки автомобиля и электрооборудования. После включения функции автомобиль может обеспечивать питанием другое электрооборудование.
- › **【Запуск ДВС для накопления электроэнергии при низком уровне заряда батареи】** : после включения данной функции, если заряд аккумуляторной батареи слишком низкий из-за использования функции раздачи питания, двигатель автоматически запустится, чтобы обеспечить выработку электроэнергии для раздачи.
- › **【Интеллектуальное поддержание температуры】** : после включения данной функции система отслеживает температуру тяговой батареи. Если она опускается ниже заданного значения, автомобиль начинает поддерживать оптимальную температуру батареи и двигателя. Это обеспечивает высокую производительность в холодных условиях и улучшает эффективность работы системы.
- › **【Разрешение запуска двигателя】** : после включения данной функции система автоматически запускает двигатель, если температура тяговой батареи опускается ниже установленного порога.

Рекомендации по энергопотреблению

【Запрос на запуск двигателя】: после включения данной функции система отправляет запрос через мобильное приложение, чтобы получить подтверждение на запуск двигателя, если температура тяговой батареи опускается ниже установленного порога.

i УВЕДОМЛЕНИЕ

- › Когда включена функция интеллектуального поддержания температуры, но выключена функция разрешения запуска двигателя, для поддержания температуры будет использоваться только тяговая батарея. При низком уровне заряда батареи эта функция может работать некорректно.
- › Если отключена функция запроса на запуск двигателя, при падении температуры тяговой батареи ниже заданного значения система автоматически запустит двигатель. Информация о запуске не будет передаваться в облачное хранилище.
- › 【Информация о потреблении энергии】: просмотр информации о потреблении энергии.
- › 【Режим отображения заряда аккумулятора】: установка режима отображения заряда аккумулятора.

- › 【Настройка верхнего лимита заряда】: установка предельного уровня зарядки тяговой аккумуляторной батареи, по достижении которого зарядка будет прекращена.

! ВНИМАНИЕ

- › При первом использовании автомобиля или после длительной стоянки может возникнуть расхождение между фактическим уровнем заряда и показаниями на дисплее, поэтому перед использованием автомобиля рекомендуется полностью зарядить аккумуляторную батарею.
- › Регулярная зарядка помогает поддерживать аккумуляторную батарею в оптимальном рабочем состоянии. Полностью заряжайте аккумуляторную батарею (SOC100%) раз в две недели для обеспечения точности расчета заряда батареи. Каждые 2–3 месяца производите полную медленную зарядку (заряд $\leq 20\%$).

i УВЕДОМЛЕНИЕ

- › Когда аккумуляторная батарея заряжается до высокого уровня, она переходит в режим компенсационной зарядки, и время зарядки увеличивается. Расчетное оставшееся время зарядки может отличаться от фактического значения.

Рекомендации по энергопотреблению

- › При низком заряде тяговой аккумуляторной батареи мощность автомобиля упадет. Своевременно заряжайте батарею.

i УВЕДОМЛЕНИЕ

После включения функции раздачи питания кабель необходимо подключить в течение 5 минут, в противном случае функция автоматически отключится.

5

Заправка и зарядка

Зарядный кабель

Зарядный кабель находится в багажном отделении.

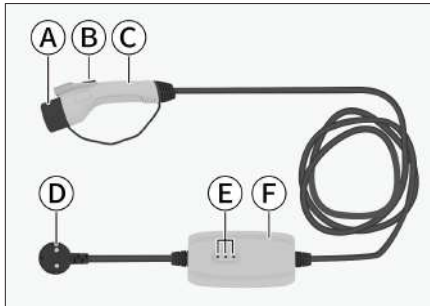

A0314F453210

- А Пылезащитная крышка
- В Кнопка разблокировки
- С Зарядный пистолет
- Д Разъем
- Е Индикатор
- Ф Блок управления

i УВЕДОМЛЕНИЕ

- › Зарядные кабели могут различаться в зависимости от напряжения и рынка сбыта. Приведенные изображения служат только для справки.
- › Зарядный кабель, поставляемый в комплекте с автомобилем, предназначен исключительно для штатной зарядки.
- › Для удобства на задней стороне блока управления зарядного кабеля нанесено описание состояний индикатора и меры предосторожности при зарядке.

! ВНИМАНИЕ

- › Перед началом зарядки убедитесь, что зарядный пистолет надежно вставлен в разъем. В противном случае существует риск поражения электрическим током или прогорания зарядной цепи.
- › Если зарядный кабель поврежден, зарядка запрещена.
- › Рекомендуется использовать зарядный кабель от оригинального производителя. Использование других зарядных кабелей может привести к неправильной зарядке аккумуляторной батареи и стать причиной различных неисправностей.
- › Запрещается разбирать, ремонтировать или модифицировать зарядное оборудование (зарядные кабели, порты для зарядки и т. д.), так как это может привести к сбоям в работе зарядного устройства и стать причиной пожара.
- › Перед запуском автомобиля обязательно убедитесь в том, что зарядный пистолет полностью отсоединен. В противном случае возможны повреждения зарядного устройства и автомобиля.
- › Во избежание повреждения зарядного кабеля соблюдайте следующие меры предосторожности:

Зарядный кабель

Избегайте растягивания, скручивания и сгибания кабеля. Не наступайте на кабель.

Не размещайте зарядный кабель рядом с объектами, имеющими высокую температуру, такими как обогреватели.

Запрещается использовать зарядный кабель при температуре выше 55°C или ниже -40°C. Хранение зарядного кабеля допускается при температуре не выше 85°C и не ниже -40°C.

Не подвергайте кабель воздействию прямых солнечных лучей и не используйте его во влажных помещениях.

5

Заправка и зарядка

Порт медленной зарядки (зарядка переменным током)

Процедура зарядки

1. Остановите автомобиль и переведите рычаг селектора переключения передач в положение P.

i УВЕДОМЛЕНИЕ

Во время зарядки рекомендуется переключить питание в режим OFF.

Во время зарядки системой используется как низкое, так и высокое напряжение. При использовании потребляющих энергию функций автомобиля (например, при включенном питании) время зарядки и расход электроэнергии могут увеличиться.

После завершения зарядки система зарядки автоматически отключается. В это время, если использовать функции автомобиля, потребляющие энергию, заряд тяговой аккумуляторной батареи будет уменьшаться.

2. После разблокировки двери водителя нажмите на дверцу порта для зарядки в задней части автомобиля, и дверца плавно откроется.



6099598D10A1

3. Снимите пылезащитные заглушки порта медленной зарядки и разъема зарядного пистолета, затем подсоедините зарядный пистолет к порту медленной зарядки до щелчка.

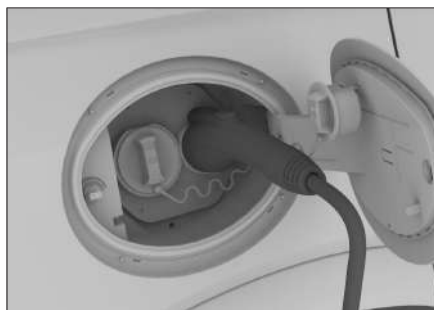

5E8524317C54

⚠ ВНИМАНИЕ

Если внутри порта для зарядки или разъема пистолета есть посторонние предметы, не позволяющие выполнить соединение, ни в коем случае не пытайтесь использовать силу, обратитесь в сервисный центр.

При принудительном подключении зарядное оборудование и автомобиль могут быть повреждены.

Если порт зарядки замерз, обеспечьте его обогрев при помощи теплого воздуха. Не пытайтесь подсоединить зарядный пистолет к замерзшему порту принудительно, это может привести к неисправности.

Порт медленной зарядки (зарядка переменным током)

4. По окончании зарядки разблокируйте двери, нажмите на кнопку разблокировки порта для зарядки и сразу же отсоедините зарядный пистолет.
5. Закройте пылезащитные крышки порта медленной зарядки и зарядного пистолета, а также дверцу порта для зарядки.

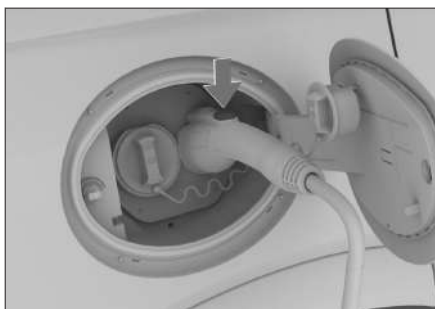

EA6EA8260C6D

⚠ ВНИМАНИЕ

Перед закрытием двери автомобиля полностью закройте дверцу порта для зарядки, в противном случае ее может заклинить и ее будет невозможно закрыть. Если это все-таки произошло, попробуйте удерживать дверцу порта для зарядки в открытом положении и одновременно нажать кнопку разблокировки на ключе.

5

Заправка и зарядка

i УВЕДОМЛЕНИЕ

Если не удастся отсоединить зарядный пистолет, не применяйте силу. Попробуйте сначала заблокировать и разблокировать двери автомобиля, а затем нажать на кнопку разблокировки порта для зарядки и одновременно вытащить зарядный пистолет.

Порт медленной зарядки (зарядка переменным током)

⚠ ПРЕДУПРЕЖДЕНИЕ

- › Если в Ваш организм имплантировано медицинское устройство, например, сердечный дефибриллятор, перед зарядкой уточните у производителя устройства, не мешает ли зарядка работе медицинского оборудования.
- › Не рекомендуется находиться в автомобиле во время зарядки. Если зарядка может повлиять на работу имплантированного в организм медицинского оборудования, такого как сердечный дефибриллятор, запрещается заходить в автомобиль и самостоятельно доставать вещи из багажного отделения.
- › Перед зарядкой убедитесь, что в разъеме цепи питания, порте для зарядки автомобиля, трехконтактном разъеме зарядного пистолета и порте зарядного устройства нет воды или посторонних предметов, а также следов подгорания, загрязнений или повреждений. Проверьте металлические клеммы, нет ли ржавчины или коррозии. В противном случае зарядка запрещена. Неправильное подключение клемм может привести к короткому замыканию или поражению электрическим током, что опасно для жизни.

- › Зарядное оборудование следует хранить в недоступном для детей месте. Детям и другим людям, за которыми требуется присмотр, запрещено заряжать автомобиль.
- › В случае неблагоприятных погодных условий, например, во время дождя или снегопада, запрещается заряжать автомобиль на открытом воздухе. После зарядки, прежде чем отсоединять зарядное устройство убедитесь, что на Ваших руках или на зарядном оборудовании нет капель воды во избежание риска поражения электрическим током.

⚠ ВНИМАНИЕ

- › Запрещается одновременно применять быструю и медленную зарядку.
- › Во время зарядки запрещается с силой вытаскивать разъем зарядного пистолета. Невыполнение данного требования может привести к повреждению оборудования и возникновению опасности.
- › Если во время зарядки Вы чувствуете необычный запах или видите дым, немедленно прекратите процесс, отойдите от автомобиля и обратитесь в сервисный центр для проверки.

Порт медленной зарядки (зарядка переменным током)

В случае возгорания немедленно обратитесь в местную пожарно-спасательную службу.

- › Во время зарядки отключите электрооборудование высокой мощности, чтобы обеспечить эффективность зарядки.
- › Запрещается использовать для зарядки электрогенераторы с нестабильным напряжением, т. к. это может стать причиной неисправности автомобиля.

i УВЕДОМЛЕНИЕ

- › Время зарядки может варьироваться в зависимости от оставшегося заряда аккумуляторной батареи, времени использования и температуры окружающей среды.
- › Время зарядки зависит от наружной температуры. Как высокая, так и низкая температура может привести к увеличению времени зарядки.

Устройство аварийной разблокировки

Если после завершения медленной зарядки у Вас не получается отсоединить зарядный пистолет обычным способом, можете попытаться сделать это следующим образом:

1. Потяните за аварийный трос разблокировки, расположенный на внутренней стороне правого заднего брызговика.

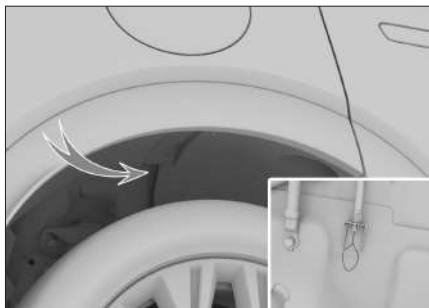

BD551F259127

2. Нажмите кнопку разблокировки на зарядном пистолете и вытащите его.

i УВЕДОМЛЕНИЕ

- › Трос аварийной разблокировки предназначен только для использования в случае отказа устройства блокировки порта для медленной зарядки. Частое использование может повредить устройство аварийной разблокировки.
- › Если для извлечения зарядного пистолета необходимо использовать трос аварийной разблокировки, это указывает на возможную неисправность устройства блокировки порта для зарядки. Как можно скорее обратитесь в сервисный центр для проведения диагностики и ремонта.

Порт медленной зарядки (зарядка переменным током)

- › Если не удалось извлечь зарядный пистолет с помощью троса аварийной разблокировки, это может указывать на неисправность зарядного устройства. В таком случае не рекомендуется часто использовать трос аварийной разблокировки. Обратитесь в сервисный центр поставщика зарядного устройства для получения помощи.

Порт быстрой зарядки (зарядка постоянным током)

Перед зарядкой внимательно прочитайте соответствующие инструкции по эксплуатации зарядного оборудования и строго соблюдайте соответствующие правила.

1. Остановите автомобиль и переведите рычаг селектора переключения передач в положение P.

i УВЕДОМЛЕНИЕ

Во время зарядки рекомендуется переключить питание в режим OFF.

Во время зарядки системой используется как низкое, так и высокое напряжение. При использовании потребляющих энергию функций автомобиля (например, при включенном питании) время зарядки и расход электроэнергии могут увеличиться.

После завершения зарядки система зарядки автоматически отключается. В это время, если использовать функции автомобиля, потребляющие энергию, заряд тяговой аккумуляторной батареи будет уменьшаться.

2. Откройте дверцу порта для зарядки и снимите пылезащитную заглушку с порта быстрой зарядки.
3. Далее строго следуйте инструкции по эксплуатации зарядного устройства.

⚠ ВНИМАНИЕ

- › Для поддержания аккумуляторной батареи в нормальном состоянии регулярно выполняйте медленную зарядку и по возможности полностью заряжайте батарею раз в неделю.
- › Убедитесь, что зарядный пистолет подсоединен надлежащим образом. В противном случае зарядка может быть невозможна, или зарядное устройство может быть повреждено.
- › В случае невозможности отсоединения зарядного пистолета после окончания зарядки, обратитесь за помощью к поставщику зарядного оборудования.

i УВЕДОМЛЕНИЕ

Время зарядки зависит от наружной температуры. Как высокая, так и низкая температура может привести к увеличению времени зарядки. Если температура аккумуляторной батареи ниже -20°C или выше 55°C , после подсоединения зарядного пистолета зарядка не начнется, пока батарея не нагреется или не остынет до нормальной температуры. Чтобы сократить время зарядки, рекомендуется поместить автомобиль в помещение с подходящей температурой.

Порт быстрой зарядки (зарядка постоянным током)

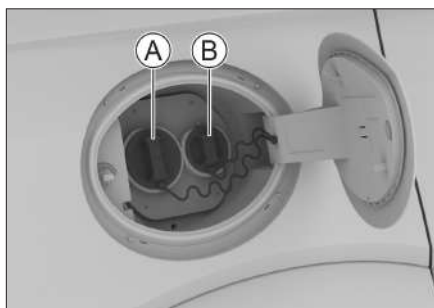

EEF2E898C125

- Ⓐ Порт быстрой зарядки (зарядка постоянным током)
- Ⓑ Порт медленной зарядки (зарядка переменным током)

Запас хода

Если выбран **【Интеллектуальный гибридный режим】**, можно отрегулировать запаса хода и запас мощности через дисплей мультимедийной системы через меню **【Автомобиль】** → **【Вождение】** → **【Запас хода】**.

- › **【Интеллектуальный режим】**: система автоматически регулирует уровень заряда аккумуляторной батареи на основе информации о температуре окружающей среды, скорости автомобиля и других параметрах. Когда уровень заряда аккумуляторной батареи опускается ниже определенного значения, включается двигатель для поддержания баланса заряда батареи, обеспечивая оптимальную экономию топлива.
- › **【Ручной режим】**: пользователь может самостоятельно установить желаемый предел заряда батареи. Когда уровень заряда батареи опускается ниже установленного пользователем значения, включается двигатель для активной зарядки батареи. В процессе зарядки расход топлива может увеличиться.

i УВЕДОМЛЕНИЕ

- › В интеллектуальном режиме при длительном движении на низкой скорости или с высокой нагрузкой на средних и высоких скоростях запас энергии восстанавливается медленнее. Если уровень заряда тяговой батареи становится слишком низким, двигатель начинает приоритетно заряжать ее, что может привести к временному снижению мощности.
- › Если на дороге ожидаются заторы, ограничения скорости и другие особые условия, можно заранее переключиться на ручной режим и увеличить установленное значение запаса хода, чтобы обеспечить резервное количество заряда для удовлетворения последующих потребностей движения на чисто электрической энергии на низких скоростях или в городских условиях.

Рекуперация энергии

Данная функция используется в основном для преобразования части кинетической энергии автомобиля при торможении или движении накатом в электрическую энергию для зарядки тяговой аккумуляторной батареи, благодаря чему увеличивается запас хода автомобиля.

Уровень рекуперации энергии можно установить в меню **【Автомобиль】** → **【Вождение】** → **【Уровень рекуперации энергии】** дисплея мультимедийной системы.

i УВЕДОМЛЕНИЕ

- › Когда включен режим управления одной педалью, отрегулировать уровень рекуперации энергии невозможно.
- › При активной функции рекуперации энергии значительное снижение скорости движения автомобиля может привести к включению стоп-сигналов.

⚠ ПРЕДУПРЕЖДЕНИЕ

Снижение скорости при рекуперации энергии не заменяет обычного торможения, и для замедления или полной остановки необходимо использовать педаль тормоза.

i УВЕДОМЛЕНИЕ

Рекуперация энергии не происходит в следующих ситуациях:

- › Если рычаг селектора переключения передач находится в положении N.
- › При полном разряде тяговой аккумуляторной батареи.
- › При повышенной или пониженной температуре тяговой аккумуляторной батареи.





6

Устройства для обеспечения удобства и комфорта

Передние сиденья.....	220
Сиденья второго ряда	230
Сиденья третьего ряда.....	235
Система климат-контроля..	238
Солнцезащитный козырек.....	250
Косметическое зеркало	251
Дополнительные разъемы питания.....	255
Система беспроводной зарядки мобильного телефона	255

Передние сиденья

Подголовники передних сидений

Подголовник лучше всего выполняет свои защитные функции, когда его центр находится на уровне верхней части ушей.

i УВЕДОМЛЕНИЕ

- › Крайнее нижнее положение подголовника — нерабочее. Для использования подголовника обязательно поднимите его до требуемой высоты.
- › Отрегулировав подголовник, надавите на него и убедитесь, что он надежно зафиксирован.

⚠ ПРЕДУПРЕЖДЕНИЕ

- › Запрещается регулировать подголовники во время движения автомобиля.
- › Запрещается управлять автомобилем со снятыми подголовниками. В противном случае при столкновении область шеи подвергнется сильному ударному воздействию, что может привести к получению серьезных травм или даже смерти.

Подголовник сиденья водителя

- › На автомобилях, оборудованных столиками на спинках сидений, регулировка и снятие подголовника сиденья водителя выполняются так же, как регулировка и снятие подголовника сиденья переднего пассажира.
- › На автомобилях, не оборудованных столиками на спинках сидений, регулировка и снятие подголовника сиденья водителя выполняются так же, как регулировка и снятие подголовника сиденья второго ряда.
(▷ Стр. 228)

Подголовник сиденья переднего пассажира

- › Чтобы поднять подголовник, потяните его вверх.
- › Чтобы опустить подголовник, удерживайте кнопку разблокировки и одновременно нажимайте на подголовник.



B6F0824BDD1C

Передние сиденья

- › Для снятия подголовника нажмите и удерживайте кнопку разблокировки, и полностью вытяните подголовник из направляющих.

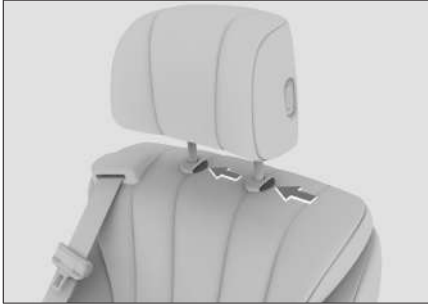

56F2B9EB732A

При необходимости отрегулируйте спинку сиденья, чтобы можно было снять подголовник.

Фиксация подголовника

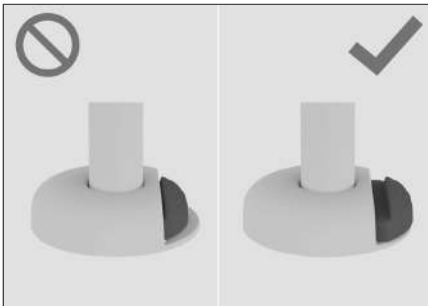

E9C8A47A927A

После установки подголовника убедитесь, что кнопка разблокировки подголовника находится в правильном положении, как показано на рисунке.

⚠ ПРЕДУПРЕЖДЕНИЕ

Перед началом движения обязательно убедитесь, что подголовник надежно зафиксирован. Невыполнение этого требования может привести к получению серьезной травмы или даже смерти.

Регулировка сиденья водителя

⚠ ПРЕДУПРЕЖДЕНИЕ

- › Запрещается регулировать сиденья во время движения.
- › Перед началом движения приведите сиденье в правильное положение. Неправильное положение сиденья может привести к ошибкам в управлении и стать причиной аварии. Кроме того, в этом случае снижается эффективность ремней безопасности, подушек безопасности, подголовников и другого оборудования.

Регулировка угла наклона спинки сиденья

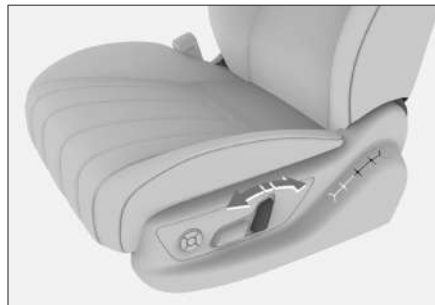

4E4E20B16FA3

Передние сиденья

Чтобы отрегулировать угол наклона спинки сиденья, сдвиньте верхнюю часть рычага регулировки вперед или назад.

⚠ ПРЕДУПРЕЖДЕНИЕ

Не наклоняйте спинку сиденья слишком сильно во избежание выскальзывания из-под поясного ремня безопасности во время столкновения. Ремни безопасности обеспечивают максимальную защиту только в том случае, когда водитель и пассажиры сидят прямо, опираясь на спинку сиденья.

Регулировка сиденья в продольном направлении

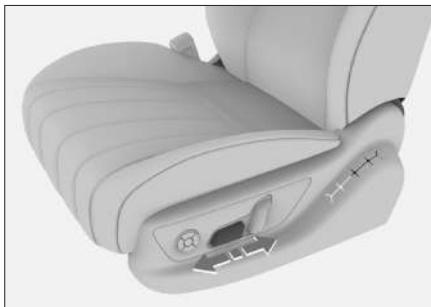

65DE5E427EC4

Чтобы переместить сиденье вперед или назад в продольном направлении, сдвиньте рычаг регулировки вперед или назад.

Регулировка высоты сиденья

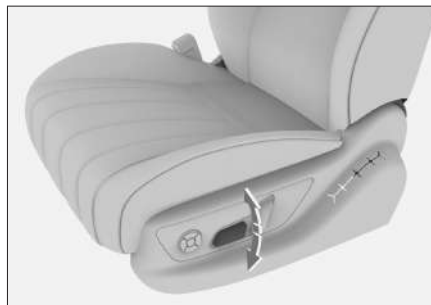

859CD54662D5

Чтобы отрегулировать высоту сиденья, сдвиньте заднюю часть рычага вверх или вниз.

Регулировка угла наклона подушки сиденья

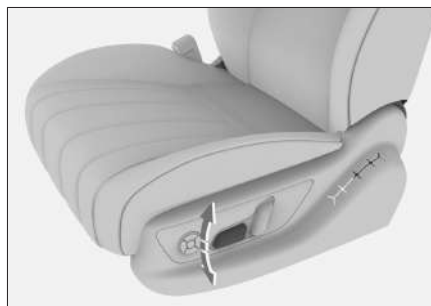

8AC87E3F65EE

Чтобы отрегулировать угол наклона подушки сиденья, сдвиньте переднюю часть рычага вверх или вниз.

Передние сиденья

Регулировка поясничной поддержки

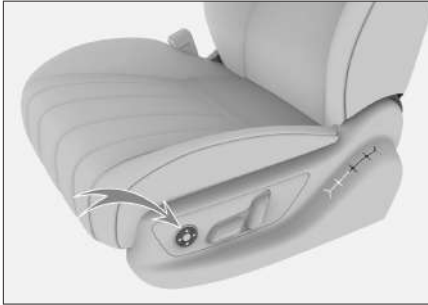

1249CA1D3109

Чтобы усилить или ослабить поясничную поддержку, нажмите кнопку вперед ◀ или назад ▶.

Чтобы поднять или опустить поясничную поддержку, нажмите кнопку вверх ▲ или вниз ▼.

Регулировка сиденья переднего пассажира

⚠ ПРЕДУПРЕЖДЕНИЕ

Перед началом движения установите сиденье в подходящее положение. Неправильное положение сиденья может привести к ошибкам в управлении и стать причиной аварии. Кроме того, в этом случае снижается эффективность ремней безопасности, подушек безопасности, подголовников и другого оборудования.

Регулировка угла наклона спинки сиденья

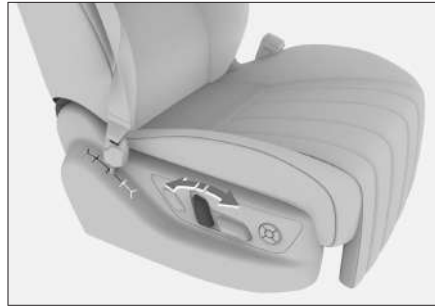

BC21BB85BEDC

Чтобы отрегулировать угол наклона спинки сиденья, сдвиньте верхнюю часть рычага регулировки вперед или назад.

⚠ ПРЕДУПРЕЖДЕНИЕ

Не наклоняйте спинку сиденья слишком сильно во избежание выскальзывания из-под поясного ремня безопасности во время столкновения. Ремни безопасности обеспечивают максимальную защиту только в том случае, когда водитель и пассажиры сидят прямо, опираясь на спинку сиденья.

Передние сиденья

Регулировка сиденья в продольном направлении



Чтобы переместить сиденье вперед или назад в продольном направлении, сдвиньте рычаг регулировки вперед или назад.

Регулировка опоры для ног



Чтобы отрегулировать угол опоры для ног, сдвиньте переднюю часть рычага вверх или вниз.

Регулировка поясничной поддержки

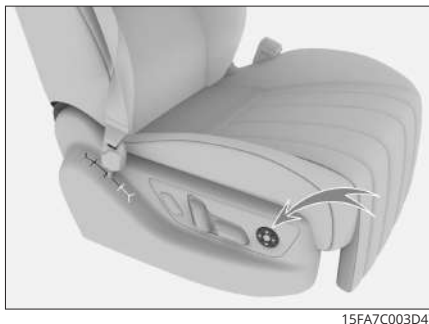

Чтобы усилить или ослабить поясничную поддержку, нажмите кнопку вперед ◀ или назад ▶.

Чтобы поднять или опустить поясничную поддержку, нажмите кнопку вверх ▲ или вниз ▼.

Быстрая регулировка положения сиденья переднего пассажира

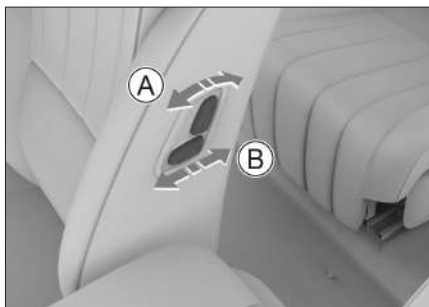

- Ⓐ Регулировка угла наклона спинки сиденья
- Ⓑ Регулировка сиденья в продольном направлении

Передние сиденья

Сиденье переднего пассажира может регулироваться водителем или пассажиром второго ряда с помощью кнопки быстрой регулировки на сиденье переднего пассажира.

Сиденье переднего пассажира с функцией «Отдых» одним нажатием

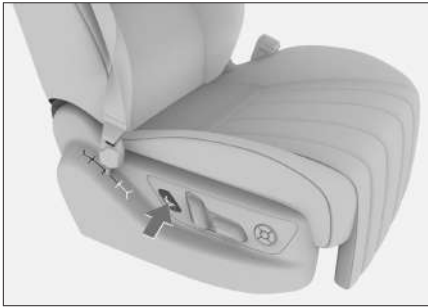

83729BAC9136

Функция «Отдых» для переднего пассажира включается одним нажатием на кнопку «Отдых» на сиденье переднего пассажира.

При включении этой функции спинка, сиденье и опора для ног автоматически принимают положение, идеальное для расслабления и отдыха тела. Повторное нажатие кнопки возвращает все элементы сиденья в исходное положение.

i УВЕДОМЛЕНИЕ

Во избежание получения травм функция «Отдых» не включается сразу, если сиденье второго ряда находится слишком близко к сиденью переднего пассажира. Сиденье переднего пассажира начнет движение только после того, как сиденье второго ряда автоматический отодвинется назад.

⚠ ПРЕДУПРЕЖДЕНИЕ

› Перед включением функции «Отдых» убедитесь, что за сиденьем нет пассажиров или домашних животных. В противном случае включение функции может привести к случайным травмам или даже смерти.

› Запрещается включать функцию «Отдых» одним нажатием во время движения.

Не поднимайте подушку сиденья слишком высоко и не наклоняйте спинку сиденья во время движения, в противном случае сиденье не сможет обеспечить защиту пассажира в случае столкновения. Ремни безопасности обеспечивают максимальную защиту только в том случае, когда водитель и пассажиры сидят прямо, опираясь на спинку сиденья.

Передние сиденья

⚠ ВНИМАНИЕ

Перед включением функции «Отдых» убедитесь, что за сиденьем нет крупных предметов. Невыполнение этого требования может привести к повреждению предметов или сиденья.

Функция подогрева/вентиляции передних сидений

Чтобы настроить функцию подогрева (или вентиляции) соответствующего сиденья, коснитесь значка сиденья в нижней части экрана настроек системы климат-контроля (↶ или ↷) и выполните настройки во всплывающем окне.

ℹ УВЕДОМЛЕНИЕ

- › Функции подогрева и вентиляции одного и того же сиденья не могут быть включены одновременно.
- › Используйте функцию подогрева или вентиляции сидений по мере необходимости, иначе это может привести к увеличению расхода энергии.

⚠ ПРЕДУПРЕЖДЕНИЕ

При использовании функции подогрева сидений пассажирам следующих категорий необходимо проявлять особую осторожность:

- › Младенцы, дети, пожилые люди, люди с определенными заболеваниями или с ограниченными возможностями.
- › Люди с чувствительной кожей.
- › Люди в состоянии переутомления.
- › Люди, испытывающие сонливость по причине употребления алкоголя или лекарственных препаратов.

⚠ ВНИМАНИЕ

- › Запрещается переоборудовать сиденья и их электросистему. Это может негативно повлиять на функциональность и срок службы системы подогрева.
- › При включенной функции подогрева сидений во избежание перегрева не следует накрывать сиденья покрывалами, подушками и иными предметами, имеющими термоизоляционный эффект.
- › Во избежание разряда аккумуляторной батареи не используйте функцию подогрева сидений в течение длительного времени без запуска двигателя.

Передние сиденья

- › Следующие ситуации могут привести к повреждению матов подогрева сидений (в таких случаях перед включением подогрева следует убедиться в их исправности):

Попадание большого количества воды на сиденье.

Повреждение сиденья острым предметом (иглой, ножом и т. д.).

Появление необычного запаха от сиденья.

Настройки передних сидений

Основные настройки сиденья водителя

Настройки функций сиденья водителя доступны через дисплей мультимедийной системы в меню **【Автомобиль】** → **【Салон】** → **【Водитель】**.

- › **【Память положения сиденья / зеркал】** : сохранение положения сиденья водителя вручную с помощью кнопки памяти.

【Ручное запоминание】 : удерживайте кнопку памяти, чтобы сохранить текущее положение сиденья водителя. При успешном сохранении появится подтверждение. Если ранее было сохранено другое положение сиденья водителя, оно будет изменено. При нажатии кнопки памяти сиденье водителя устанавливается в последнее сохраненное положение.

【Автоматическое запоминание】 : при выключении зажигания (режим OFF) положение сиденья водителя автоматически сохраняется в текущем профиле пользователя. При следующем входе в профиль сиденье автоматически установится в сохраненное положение.

i УВЕДОМЛЕНИЕ

При сохранении положения сиденья водителя также сохраняется положение наружного зеркала заднего вида.

- › **【Режим комфортной посадки】** : когда функция включена, и ремень безопасности водителя отстегнут, сиденье водителя автоматически перемещается на некоторое расстояние назад при открытии двери водителя; при закрытии двери сиденье водителя возвращается в исходное положение.

Передние сиденья

i УВЕДОМЛЕНИЕ

- › Режим комфортной посадки может быть включен только после того, как водитель сядет на сиденье.
- › Когда сиденье водителя автоматически сдвигается назад или возвращается в исходное положение, если задействовать в этот момент переключатель регулировки сиденья, сиденье перестанет двигаться.
- › После того как сиденье водителя автоматически сдвинется назад, если при этом будет выполнена регулировка сиденья, оно не сможет вернуться в исходное положение.

- › **【Массаж】** :
включение или выключение массажной системы сиденья водителя.
- › **【Режим массажа】**:
выбор режима массажа после включения массажной системы сиденья водителя.
- › **【Интенсивность массажа】**:
выбор интенсивности массажа после включения массажной системы сиденья водителя.

Настройки сиденья переднего пассажира

Настройки функций сиденья переднего пассажира доступны через дисплей мультимедийной системы в меню

【Автомобиль】 → **【Салон】**

→ **【Пассажир】**.

- › **【Режим комфортной посадки】** :
когда функция включена, и ремень безопасности переднего пассажира отстегнут, сиденье переднего пассажира автоматически перемещается на некоторое расстояние назад при открытии двери переднего пассажира; при закрытии двери сиденье переднего пассажира возвращается в исходное положение.

i УВЕДОМЛЕНИЕ

- › После выключения питания и закрытия двери переднего пассажира сиденье не возвращается в исходное положение, чтобы облегчить дальнейшую посадку в автомобиль.
- › Когда сиденье переднего пассажира автоматически сдвигается назад или возвращается в исходное положение, если задействовать в этот момент переключатель регулировки сиденья, сиденье перестанет двигаться.

Передние сиденья

- › После того как сиденье переднего пассажира автоматически сдвинется назад, если при этом будет выполнена регулировка сиденья, оно не сможет вернуться в исходное положение.
- › **【Возврат】** : нажмите кнопку, чтобы вернуть сиденье в исходное положение.
- › **【Массаж】**: включение или выключение массажной системы сиденья переднего пассажира.
- › **【Режим массажа】**: выбор режима массажа после включения массажной системы сиденья переднего пассажира.
- › **【Интенсивность массажа】**: выбор интенсивности массажа после включения массажной системы сиденья переднего пассажира.

Сиденья второго ряда

Подголовники сидений второго ряда

Подголовник лучше всего выполняет свои защитные функции, когда его центр находится на уровне верхней части ушей.

i УВЕДОМЛЕНИЕ

- › Крайнее нижнее положение подголовника — нерабочее. Для использования подголовника обязательно поднимите его до требуемой высоты.
- › Отрегулировав подголовник, надавите на него и убедитесь, что он надежно зафиксирован.

⚠ ПРЕДУПРЕЖДЕНИЕ

- › Запрещается регулировать подголовники во время движения автомобиля.
- › Запрещается управлять автомобилем со снятыми подголовниками. В противном случае при столкновении область шеи подвергнется сильному ударному воздействию, что может привести к получению серьезных травм или даже смерти.
- › Чтобы поднять подголовник, потяните его вверх.

- › Чтобы опустить подголовник, нажмите и удерживайте кнопку разблокировки и одновременно нажмите на подголовник.



08C399AD0E1B

- › Для снятия подголовника удерживайте кнопку разблокировки и полностью вытяните подголовник из направляющих.

При необходимости отрегулируйте спинку сиденья, чтобы можно было снять подголовник.

Регулировка сидений второго ряда

⚠ ПРЕДУПРЕЖДЕНИЕ

Перед началом движения установите сиденье в подходящее положение. Неправильное положение сиденья может привести к ошибкам в управлении и стать причиной аварии. Кроме того, в этом случае снижается эффективность ремней безопасности, подушек безопасности, подголовников и другого оборудования.

Сиденья второго ряда

Регулировка угла наклона спинки сиденья



BDF47158ED4F

Чтобы отрегулировать угол наклона спинки сиденья, сдвиньте верхнюю часть рычага регулировки вперед или назад.

⚠ ПРЕДУПРЕЖДЕНИЕ

Не наклоняйте спинку сиденья слишком сильно во избежание выскальзывания из-под поясного ремня безопасности во время столкновения. Ремни безопасности обеспечивают максимальную защиту только в том случае, когда водитель и пассажиры сидят прямо, опираясь на спинку сиденья.

Регулировка сиденья в продольном направлении



AE2E504C74A2

Чтобы переместить сиденье вперед или назад в продольном направлении, сдвиньте рычаг регулировки вперед или назад.

Регулировка опоры для ног



A8A48CD60BD1

Чтобы отрегулировать угол опоры для ног, сдвиньте переднюю часть рычага вверх или вниз.

Сиденья второго ряда

Регулировка поясничной поддержки

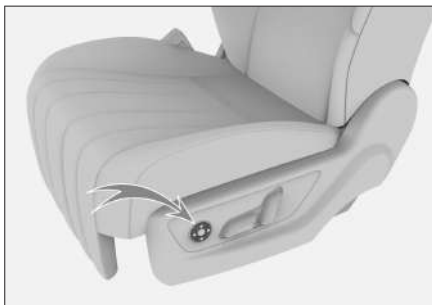

9D0A6C390196

Чтобы усилить или ослабить поясничную поддержку, нажмите кнопку вперед ◀ или назад ▶.

Чтобы поднять или опустить поясничную поддержку, нажмите кнопку вверх ▲ или вниз ▼.

Сиденья с массажной системой

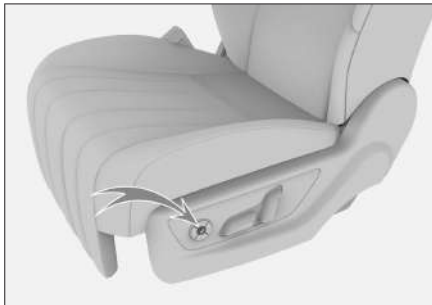

00C64295D254

Массажная система сиденья имеет два режима: сильный и слабый. При нажатии кнопки массажной системы можно выбрать слабый или сильный режим либо выключить функцию. Функция массажа автоматически отключается после работы в течение определенного времени.

Подлокотники сидений



6BCA053F4520

Подлокотники сидений обеспечивают поддержку для локтей и комфортное положение для рук.

После опускания подлокотника можно постепенно отрегулировать его угол наклона, приподняв вверх; после поднятия подлокотника на определенный угол, его можно снова немного опустить.

Столик на спинке сиденья



4E87960362C3

Сиденье водителя оборудовано столиком на спинке. Чтобы откинуть столик, нажмите кнопку на спинке сиденья. После этого продолжайте тянуть столик вниз, пока он полностью не опустится.

Сиденья второго ряда

⚠ ВНИМАНИЕ

Чтобы не повредить столик, не нажимайте на него и не кладите на него предметы общим весом более 10 килограммов.

⚠ ПРЕДУПРЕЖДЕНИЕ

- › При открытии или закрытии столика сиденья будьте осторожны, чтобы не прищемить пальцы.
- › После использования столика сиденья обязательно закройте его, чтобы пассажиры сидений заднего ряда не ударились о края и углы при входе или выходе.
- › Не используйте столик во время движения автомобиля или при установленном на сиденье второго ряда детском кресле. В противном случае при экстренном торможении или столкновении для пассажиров сидений заднего ряда возникает риск серьезных травм или даже смерти.
- › Поскольку столики не оборудованы подстаканниками, не ставьте на них открытые напитки, так как они могут случайно упасть и испачкать обивку автомобиля или даже нанести серьезные травмы, например, ожоги.

Функция подогрева/вентиляции сидений второго ряда



BF22201DF025

Чтобы отрегулировать подогрев сиденья второго ряда с соответствующей стороны, нажмите кнопку подогрева сиденья  на задней панели управления системы климат-контроля. После этого загорится соответствующий индикатор.

Чтобы отрегулировать вентиляцию сиденья второго ряда с соответствующей стороны, нажмите кнопку вентиляции сиденья  на задней панели управления системы климат-контроля. После этого загорится соответствующий индикатор.

i УВЕДОМЛЕНИЕ

- › Функции подогрева и вентиляции одного и того же сиденья не могут быть включены одновременно.
- › Используйте функцию подогрева или вентиляции сидений по мере необходимости, иначе это может привести к увеличению расхода энергии.

Сиденья второго ряда

⚠ ПРЕДУПРЕЖДЕНИЕ

При использовании функции подогрева сидений пассажирам следующих категорий необходимо проявлять особую осторожность:

- › Младенцы, дети, пожилые люди, люди с определенными заболеваниями или с ограниченными возможностями.
- › Люди с чувствительной кожей.
- › Люди в состоянии переутомления.
- › Люди, испытывающие сонливость по причине употребления алкоголя или лекарственных препаратов.

- › Следующие ситуации могут привести к повреждению матов подогрева сидений (в таких случаях перед включением подогрева следует убедиться в их исправности):

Попадание большого количества воды на сиденье.

Повреждение сиденья острым предметом (иглой, ножом и т. д.).

Появление необычного запаха от сиденья.

⚠ ВНИМАНИЕ

- › Запрещается переоборудовать сиденья и их электросистему. Это может негативно повлиять на функциональность и срок службы системы подогрева.
- › При включенной функции подогрева сидений во избежание перегрева не следует накрывать сиденья покрывалами, подушками и иными предметами, имеющими термоизоляционный эффект.
- › Во избежание разряда аккумуляторной батареи не используйте функцию подогрева сидений в течение длительного времени без запуска двигателя.

Сиденья третьего ряда

Подголовники сидений третьего ряда

Порядок регулировки и снятия подголовников сидений третьего ряда такой же, как и для подголовников сидений второго ряда. (▷ Стр. 228)

Подголовник лучше всего выполняет свои защитные функции, когда его центр находится на уровне верхней части ушей.

i УВЕДОМЛЕНИЕ

- › Крайнее нижнее положение подголовника — нерабочее. Для использования подголовника обязательно поднимите его до требуемой высоты.
- › Отрегулировав подголовник, надавите на него и убедитесь, что он надежно зафиксирован.

⚠ ПРЕДУПРЕЖДЕНИЕ

- › Запрещается регулировать подголовники во время движения автомобиля.
- › Запрещается управлять автомобилем со снятыми подголовниками. В противном случае при столкновении область шеи подвергнется сильному ударному воздействию, что может привести к получению серьезных травм или даже смерти.

Регулировка сидений третьего ряда

Регулировка сидений третьего ряда внутри автомобиля

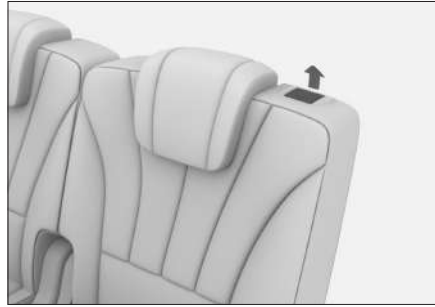

634AEAF06909

- › Спинки сидений третьего ряда имеют 3 положения. Чтобы отрегулировать положение спинки сиденья третьего ряда с соответствующей стороны, потяните вверх фиксатор в верхней части спинки.
- › Левую или правую часть спинки сидений третьего ряда можно сложить, освободив дополнительное место для хранения багажа. Чтобы сложить спинку сиденья третьего ряда с соответствующей стороны, потяните вверх фиксатор в верхней части спинки.

⚠ ВНИМАНИЕ

- › Перед тем как сложить спинку сиденья, уберите с него все предметы.
- › Не размещайте тяжелые предметы на сложенной спинке.

Сиденья третьего ряда

⚠ ПРЕДУПРЕЖДЕНИЕ

- › Запрещается регулировать положение или складывать спинку сиденья во время движения автомобиля.
- › Запрещается перевозить пассажиров на сложенных спинках сидений или в багажном отделении.
- › Не допускайте детей в багажное отделение.
- › После регулировки спинок сидений третьего ряда слегка покачайте их вперед и назад и убедитесь, что они надежно зафиксированы в выбранном положении.

- › Левую или правую часть спинки сидений третьего ряда можно сложить, освободив дополнительное место для хранения багажа. Чтобы сложить спинку сиденья третьего ряда с соответствующей стороны, потяните вверх фиксирующий ремень на задней части спинки.

⚠ ВНИМАНИЕ

- › Перед тем как сложить спинку сиденья, уберите с него все предметы.
- › Не размещайте тяжелые предметы на сложенной спинке.

Регулировка сидений третьего ряда со стороны багажного отсека



B632C4DBA1F8

- › Спинки сидений третьего ряда имеют 3 положения. Чтобы отрегулировать положение спинки сиденья третьего ряда с соответствующей стороны, потяните вверх фиксирующий ремень на задней части спинки.

⚠ ПРЕДУПРЕЖДЕНИЕ

- › Запрещается регулировать положение или складывать спинку сиденья во время движения автомобиля.
- › Запрещается перевозить пассажиров на сложенных спинках сидений или в багажном отделении.
- › Не допускайте детей в багажное отделение.
- › После регулировки спинок сидений третьего ряда слегка покачайте их вперед и назад и убедитесь, что они надежно зафиксированы в выбранном положении.

Сиденья третьего ряда

Подогрев сидений третьего ряда



148388C6B321

Чтобы отрегулировать подогрев сиденья третьего ряда с соответствующей стороны, нажмите кнопку подогрева сиденья . После этого загорится соответствующий индикатор.

⚠ ПРЕДУПРЕЖДЕНИЕ

При использовании функции подогрева сидений пассажирам следующих категорий необходимо проявлять особую осторожность:

- › Младенцы, дети, пожилые люди, люди с определенными заболеваниями или с ограниченными возможностями.
- › Люди с чувствительной кожей.
- › Люди в состоянии переутомления.
- › Люди, испытывающие сонливость по причине употребления алкоголя или лекарственных препаратов.

⚠ ВНИМАНИЕ

- › Запрещается переоборудовать сиденья и их электросистему. Это может негативно повлиять на функциональность и срок службы системы подогрева.
- › При включенной функции подогрева сидений во избежание перегрева не следует накрывать сиденья покрывалами, подушками и иными предметами, имеющими термоизоляционный эффект.
- › Во избежание разряда аккумуляторной батареи не используйте функцию подогрева сидений в течение длительного времени без запуска двигателя.
- › Следующие ситуации могут привести к повреждению матов подогрева сидений (в таких случаях перед включением подогрева следует убедиться в их исправности):
 - Попадание большого количества воды на сиденье.
 - Повреждение сиденья острым предметом (иглой, ножом и т. д.).
 - Появление необычного запаха от сиденья.

Система климат-контроля

Панель управления системой климат-контроля

Передняя панель управления системой климат-контроля





4492F48A6DF4

- › Чтобы включить или выключить систему климат-контроля, нажмите кнопку ON/OFF .
- › Чтобы включить или выключить режим охлаждения, нажмите кнопку **【A/C】**. При этом загорится соответствующий индикатор, информирующий о включенном режиме охлаждения. Температура и влажность внутри салона автомобиля понизятся.
- › Чтобы включить автоматический режим, нажмите кнопку **【AUTO】**. Система климат-контроля будет автоматически регулировать режим и интенсивность обдува для достижения установленной температуры.

i УВЕДОМЛЕНИЕ

Если автоматически установленные режим и интенсивность обдува Вам не подходят, их можно отрегулировать вручную. При этом система климат-контроля выйдет из автоматического режима, и соответствующий индикатор погаснет.

- › Для включения или выключения функции обогрева ветрового стекла нажмите кнопку обогрева ветрового стекла . При этом загорится соответствующий индикатор, ветровое и боковые стекла начнут нагреваться, и лед или конденсат постепенно исчезнут.
- › Для включения или выключения функции обогрева заднего стекла нажмите кнопку обогрева заднего стекла . При этом загорится соответствующий индикатор, заднее стекло начнет нагреваться, и лед или конденсат постепенно исчезнут. Через некоторое время функция обогрева заднего стекла выключится автоматически, и соответствующий индикатор погаснет.

⚠ ПРЕДУПРЕЖДЕНИЕ

При работе функции обогрева заднее стекло сильно нагревается. Не прикасайтесь к нему во избежание ожогов.

Система климат-контроля

⚠ ВНИМАНИЕ

Во избежание разряда аккумуляторной батареи не следует в течение длительного времени использовать эту функцию без запуска двигателя.

Задняя панель управления системой климат-контроля



BF22201DF025

- › Для регулировки температуры климат-контроля в задней части салона нажмите кнопку повышения ▲ или понижения ▼ температуры.
- › Чтобы отрегулировать интенсивность воздушного потока в задней части салона, нажмите кнопку уменьшения ✖ или увеличения ✚ скорости вентилятора.
- › Чтобы включить автоматический режим, коснитесь кнопки **【AUTO】**. Система климат-контроля зоны сидений заднего ряда будет автоматически регулировать режим и интенсивность обдува для достижения установленной температуры.

i УВЕДОМЛЕНИЕ

Если автоматически установленные режим и интенсивность обдува зоны сидений заднего ряда Вам не подходят, их можно отрегулировать вручную. При этом система климат-контроля выйдет из автоматического режима, и соответствующий индикатор погаснет.

- › Включить или выключить систему климат-контроля можно с помощью кнопки ON/OFF **☼^{ON}_{OFF}**.
- › Для переключения режима обдува нажмите кнопку **【MODE】**.

Экран настроек системы климат-контроля

i УВЕДОМЛЕНИЕ

- › В зависимости от модели автомобиля, экран настроек системы климат-контроля может несколько отличаться. Ориентируйтесь на комплектацию Вашего автомобиля.
- › При работе система климат-контроля расходует заряд аккумуляторной батареи, поэтому ее использование сокращает запас хода автомобиля.

Система климат-контроля

› При низком уровне заряда аккумуляторной батареи для увеличения дальности хода мощность системы климат-контроля будет ограничена, что может снизить уровень комфорта. Когда заряд аккумуляторной батареи восстановится, функция климат-контроля вернется к нормальным настройкам.

› В экстремальных условиях (например, при слишком высокой или слишком низкой наружной температуре, при длительном движении на подъем и пр.) для обеспечения динамических характеристик автомобиля может произойти ограничение мощности или остановка работы системы климат-контроля.

› Использование системы климат-контроля во время зарядки автомобиля может снизить эффективность зарядки.

Для обеспечения эффективности зарядки при недостаточной мощности зарядки возможно ограничение мощности или отключение системы климат-контроля.

Экран настройки системы климат-контроля зоны передних сидений

› Чтобы включить или выключить систему климат-контроля зоны передних сидений, нажмите кнопку \odot .

› Включить автоматический режим можно касанием сенсорной кнопки **【AUTO】**. При этом загорится соответствующий индикатор, указывая на включение автоматического режима. Режим и интенсивность обдува, а также рециркуляция будут регулироваться автоматически для достижения заданной температуры.





i УВЕДОМЛЕНИЕ

Если функция автоматической регулировки системы климат-контроля зоны передних сидений не отвечает Вашим потребностям, можно выполнить собственные настройки вручную, при этом автоматический режим выключится, индикатор режима погаснет.

› Чтобы включить или выключить режим охлаждения, нажмите кнопку **【A/C】**.

› Касанием кнопки **【A/C MAX】** можно включить или выключить режим максимального охлаждения. При этом загорится соответствующий индикатор, указывая на включение режима максимального охлаждения. В этот момент система климат-контроля включится на охлаждение и будет работать в режиме минимальной температуры, максимальной интенсивности обдува, внутренней циркуляции и обдува на уровне лица.

Система климат-контроля

- › Нажмите «Обдув лица» , «Обдув лица/ног» , «Обдув ног»  или «Обдув ног/стекло» , чтобы выбрать соответствующий режим воздушного потока.
- › Для регулировки температуры климат-контроля проведите пальцем вверх/вниз в области отображения температуры, чтобы отрегулировать температуру.

- › Чтобы включить или выключить режим управления зонами, нажмите кнопку **【ZONE】**.

Если кнопка **【ZONE】** не горит, режим управления зонами выключен. Если режим выключен, температура климат-контроля со стороны переднего пассажира и на задних сиденьях соответствует температуре воздуха со стороны водителя. При регулировке температуры климат-контроля со стороны водителя также изменяется температура со стороны переднего пассажира и в зоне сидений заднего ряда.

Если кнопка **【ZONE】** горит, режим управления зонами включен. Если режим включен, при регулировке температуры климат-контроля со стороны водителя температура со стороны переднего пассажира и в зоне сидений заднего ряда остается неизменной.

Если при включенном режиме **【ZONE】** отрегулирована температура климат-контроля со стороны переднего пассажира, температура зоны заднего ряда остается такой же, как и температура со стороны водителя. Температура климат-контроля со стороны переднего пассажира не изменяется в зависимости от температуры со стороны водителя.

Если при включенном режиме **【ZONE】** отрегулирована температура климат-контроля в зоне сидений заднего ряда, или выключен климат-контроль зоны сидений заднего ряда, температура климат-контроля со стороны переднего пассажира остается такой же, как и температура со стороны водителя. Температура климат-контроля в зоне сидений заднего ряда не изменяется в зависимости от температуры со стороны водителя.

- › Чтобы установить режим обдува из воздуховыпускных отверстий, нажмите кнопки **【Свободная подача воздуха】**, **【Подача влево и вправо】**.
- › Чтобы включить функцию обогрева, нажмите кнопку **【Обогревы】**.

Система климат-контроля

На экране дополнительных настроек системы климат-контроля можно установить функцию обогрева, которая запускается одним касанием.

- › Для включения или выключения функции обогрева ветрового стекла нажмите кнопку обогрева ветрового стекла . При этом загорится соответствующий индикатор, ветровое и боковые стекла начнут нагреваться, и лед или конденсат постепенно исчезнут.
- › Для включения или выключения функции обогрева заднего стекла нажмите кнопку обогрева заднего стекла . При этом загорится соответствующий индикатор, заднее стекло начнет нагреваться, и лед или конденсат постепенно исчезнут. Через некоторое время функция обогрева заднего стекла выключится автоматически, и соответствующий индикатор погаснет.

ПРЕДУПРЕЖДЕНИЕ

При работе функции обогрева заднее стекло сильно нагревается. Не прикасайтесь к нему во избежание ожогов.

ВНИМАНИЕ

Во избежание разряда аккумуляторной батареи не следует в течение длительного времени использовать эту функцию без запуска двигателя.



- › Для регулировки воздушного потока нажмите кнопку уменьшения  или увеличения  интенсивности обдува.
Чтобы отрегулировать обдув, коснитесь или проведите пальцем в области регулировки между кнопкой уменьшения  и кнопкой увеличения  интенсивности обдува.
- › После включения двигателя нажмите кнопку , чтобы включить или выключить обогрев ветрового стекла. Если соответствующий индикатор горит, это означает, что функция обогрева ветрового стекла включена. Функция позволяет быстро очистить ветровое стекло от наледи и снега.

Через некоторое время функция обогрева ветрового стекла автоматически отключится, и соответствующий световой индикатор погаснет.

ПРЕДУПРЕЖДЕНИЕ

После включения функции обогрева ветровое стекло и форсунки омывателя ветрового стекла сильно нагреются. Не прикасайтесь к ним во избежание ожогов.

Система климат-контроля

- › Чтобы переключить систему климат-контроля между режимом внутренней и внешней циркуляции, нажмите кнопку внутренней циркуляции  или кнопку забора наружного воздуха .

 Горящий индикатор внутренней циркуляции указывает на включение этого режима.

 Горящий индикатор забор наружного воздуха указывает на включение этого режима. В этом случае в салон автомобиля поступает наружный воздух.

УВЕДОМЛЕНИЕ

- › В нормальных условиях рекомендуется использовать режим забор наружного воздуха. Использование режима внутренней циркуляции может вызвать запотевание стекол автомобиля, особенно при выключенном компрессоре.
- › При движении в тоннеле или в автомобильной пробке, в условиях загрязненного уличного воздуха, а также при необходимости быстро понизить или повысить температуру в автомобиле, следует использовать режим внутренней циркуляции.

Экран дополнительных настроек системы климат-контроля

Чтобы открыть экран дополнительных настроек системы климат-контроля, на экране настройки системы климат-контроля зоны передних сидений нажмите «Дополнительные настройки» ...

На экране дополнительных настроек системы климат-контроля можно выполнить следующие настройки:

- › **【Ионизация воздуха】**: при включении этой функции система климат-контроля начинает генерировать плазму, которая циркулирует вместе с воздухом внутри автомобиля, эффективно очищая воздух, устраняя статическое электричество и вредные микроорганизмы (например, плесень), тем самым повышая комфорт.

УВЕДОМЛЕНИЕ

- › После включения этой функции не закрывайте воздуховыпускные отверстия и по возможности установите режим обдува на уровне лица. В противном случае плазма не сможет должным образом распространиться по салону и эффективно очистить воздух.
- › Регулярно проверяйте и меняйте фильтр кондиционера, чтобы обеспечить оптимальный эффект очистки воздуха в салоне.

Система климат-контроля

› **【Автоматическое отпотевание】**: при включении этой функции, когда система климат-контроля находится в режиме **【AUTO】**, она автоматически регулирует режим кондиционирования во избежание запотевания ветрового стекла.

› **【Обогрев форсунок】**: включение функции обогрева форсунок омывателя ветрового стекла.

Включение данной функции при включенном питании позволяет устранить замерзание и нарушение в работе форсунок омывателя ветрового стекла.

Если для функции установлен режим **【OFF】**, обогрев форсунок омывателя ветрового стекла выключен.

В режиме **【ON】** функция обогрева форсунок омывателя ветрового стекла автоматически отключается после работы в течение примерно 5 минут.

В режиме **【AUTO】**, если система обнаруживает, что температура окружающей среды ниже 5°C или выше или равна -20°C, функция обогрева форсунок омывателя ветрового стекла автоматически выключается после работы в течение примерно 3 минут. Если система обнаруживает, что температура окружающей среды ниже -20°C, функция обогрева форсунок автоматически отключается после работы в течение примерно 5 минут.

› **【Режимы A/C】**: установка степени комфорта системы климат-контроля при включенном режиме **【AUTO】**.

【Умеренный】: система климат-контроля обеспечивает более мягкий по сравнению со стандартным режим охлаждения или отопления, а также низкую интенсивность обдува.

【Стандартный】: система климат-контроля автоматически регулирует выходную температуру и интенсивность обдува в соответствии с пользовательскими настройками.

【Сильный】: система климат-контроля обеспечивает более мощный по сравнению со стандартным режим охлаждения или отопления, а также высокую интенсивность обдува.

Система климат-контроля

- › **【Обогрев】** : функцию обогрева воздуха можно включить кнопкой **【Обогрев】** на экране настройки климат-контроля зоны передних сидений.
- › **【Быстрое включение А/С】** : при включении этой функции система климат-контроля автоматически запускается при входе в экран настроек климат-контроля.
- › Включить автоматический режим можно касанием сенсорной кнопки **【AUTO】** . При этом загорится соответствующий индикатор, указывая на включение автоматического режима. Режим и интенсивность обдува будут регулироваться автоматически для достижения заданной температуры.

i УВЕДОМЛЕНИЕ







Если автоматический режим не отвечает Вашим потребностям, можно выполнить собственные настройки вручную, при этом автоматический режим выключится, индикатор режима погаснет.

Экран настройки системы климат-контроля зоны сидений заднего ряда

Чтобы открыть экран настройки системы климат-контроля зоны сидений заднего ряда, на экране настройки системы климат-контроля зоны передних сидений коснитесь кнопки

【Сзади】 .

На экране настройки системы климат-контроля зоны сидений заднего ряда можно выполнить следующие настройки:

- › Чтобы переключиться на экран настройки системы климат-контроля зоны передних сидений, нажмите кнопку **【Спереди】** .
 - › Чтобы включить или выключить систему климат-контроля зоны сидений заднего ряда, нажмите кнопку **⊖** .
 - › Чтобы выбрать соответствующий режим обдува, нажмите «Обдув лица» , «Обдув лица/ног» , «Обдув ног»  .
 - › Для регулировки температуры климат-контроля проведите пальцем вверх/вниз в области отображения температуры, чтобы отрегулировать температуру.
 - › Для регулировки воздушного потока нажмите кнопку уменьшения  или увеличения  интенсивности обдува.
- Чтобы отрегулировать обдув, коснитесь или проведите пальцем в области регулировки между кнопкой уменьшения  и кнопкой увеличения  интенсивности обдува.

Система климат-контроля

Блокировка системы климат-контроля заднего ряда сидений

Чтобы включить или выключить функцию блокировки панели управления системой климат-контроля зоны сидений заднего ряда, в интерфейсе панели быстрого доступа системы климат-контроля передних сидений коснитесь кнопки **【Блокировка функций заднего ряда】**. При включении этой функции панель управления системой климат-контроля зоны сидений заднего ряда будет заблокирована, что позволит предотвратить случайное включение климат-контроля зоны сидений заднего ряда при наличии детей в салоне.

Рекомендации по использованию системы климат-контроля

i УВЕДОМЛЕНИЕ

- › При длительном нахождении автомобиля под солнцем температура в салоне может стать очень высокой. Если в такой ситуации необходимо совершить поездку, рекомендуется открыть все окна для проветривания, а затем включить режим кондиционирования воздуха. Когда горячий воздух выветрится, закройте все окна.

- › После установки температуры система климат-контроля будет автоматически управлять работой систем кондиционера и отопителя с учетом температуры воздуха в салоне и снаружи. При включении системы климат-контроля в холодное время года отопитель должен прогреться, прежде чем сможет нормально работать. Поэтому до завершения полного прогрева системы отопителя система климат-контроля может не поставлять горячий воздух, либо интенсивность обдува будет сравнительно низкой. Это нормальное явление.
- › Если воздух в салоне загрязнен или слишком влажный, рекомендуется включить режим забор воздуха снаружи.

⚠ ВНИМАНИЕ

- › Регулярно проверяйте радиатор и конденсатор кондиционера. Используйте водяной пистолет низкого давления или мягкую щетку для удаления листьев, насекомых и пыли, скопившихся на их поверхности. В противном случае загрязнение будет мешать воздушному потоку, снижая охлаждающий эффект.

Система климат-контроля

- › Регулярно включайте кондиционер, чтобы поддерживать нужный уровень смазки компрессора и уплотнителей и предотвратить их протекание. Даже в холодное время года, когда использование кондиционера не требуется, включайте его как минимум раз в неделю не менее чем на 10 минут.
- › Если система климат-контроля недостаточно эффективно охлаждает воздух, обратитесь в сервисный центр для проведения проверки и ремонта.
- › Выброс хладагента в атмосферу наносит вред окружающей среде, поэтому хладагент должен утилизироваться обученными и сертифицированными специалистами с использованием специальных емкостей.

i УВЕДОМЛЕНИЕ

Посторонние запахи из системы климат-контроля

- › **Источники посторонних запахов**
Кондиционирование подразумевает обмен внутреннего и внешнего воздуха. После длительного использования в системе климат-контроля накапливается грязь, которая вызывает появление плесени и специфических запахов.

После продолжительного использования фильтра системы климат-контроля на нем скапливается водяной пар и пыль, выделяющие посторонние запахи.

› **Рекомендуемые меры**

Если воздух снаружи автомобиля достаточно чистый, для поддержания циркуляции воздуха в салоне рекомендуется использовать режим забора воздуха снаружи.

Если система климат-контроля работает в режиме охлаждения, для ее выключения рекомендуется сначала выключить кондиционер переключателем **【A/C】** и оставить систему работать еще на 3–5 минут, только после этого можно будет отключить систему климат-контроля. Это позволит убрать влагу с испарителя кондиционера, просушить систему климат-контроля, предотвратив появление плесени и уменьшив неприятный запах.

При сильном запахе рекомендуется обратиться в сервисный центр для проведения осмотра. При необходимости очистите или замените фильтр кондиционера.

Система климат-контроля

Дефлекторы системы климат-контроля

Дефлекторы зоны передних сидений

Дефлекторы зоны передних сидений оснащены электроприводами. С помощью интерфейса настройки системы климат-контроля на дисплее мультимедийной системы можно управлять состоянием электроприводов дефлекторов.

- › Чтобы установить режим обдува из дефлекторов, нажимайте кнопки **【Свободная подача воздуха】**, **【Подача влево и вправо】**.
- › Чтобы открыть или закрыть соответствующий дефлектор, дважды нажмите на область дефлектора.
- › Чтобы вручную изменить направление воздуха из дефлектора, нажмите и удерживайте область любого дефлектора и переместите ее.

⚠ ВНИМАНИЕ

Запрещается располагать какие-либо предметы (например, держатели для мобильных телефонов, картриджи ароматизаторов и т. д.) на дефлекторах.

Запрещается вставлять какие-либо предметы в дефлекторы во избежание их повреждения.

Дефлекторы зоны сидений заднего ряда

- › Чтобы открыть или закрыть вентиляционное отверстие и отрегулировать направление потока воздуха, перемещайте рычажок в середине дефлектора вперед или назад.



308F139B5CF4

Система климат-контроля

- › Чтобы отрегулировать направление потока воздуха, перемещайте рычажок в середине дефлектора влево или вправо.

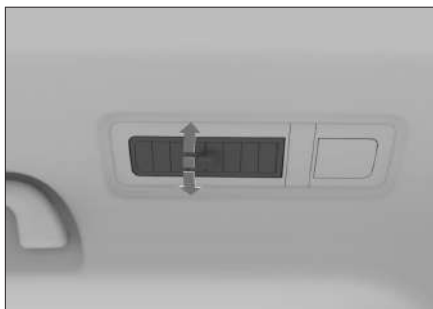

4D428F7D3CBA

Система очистки воздуха салона

Функция очистки воздуха салона позволяет дистанционно, через мобильное приложение, управлять подачей воздуха снаружи в салон автомобиля перед входом в автомобиль, обеспечивая чистый воздух внутри салона.

Функция очистки воздуха салона автоматически отключается через некоторое время после включения или при открытии двери.

При использовании функции очистки воздуха салона убедитесь, что выполнены следующие условия:

- › Сигнал автомобильной бортовой сети стабилен.
- › Автомобиль заперт, противоугонная система включена.
- › Зарядное устройство не подключено к автомобилю.

⚠ ВНИМАНИЕ

Не используйте эту функцию при очень плохих погодных условиях.

i УВЕДОМЛЕНИЕ

При недостаточном заряде батареи эта функция может быть недоступна или завершиться некорректно.

Солнцезащитный козырек

Солнцезащитный козырек предназначен для защиты от ярких солнечных лучей.

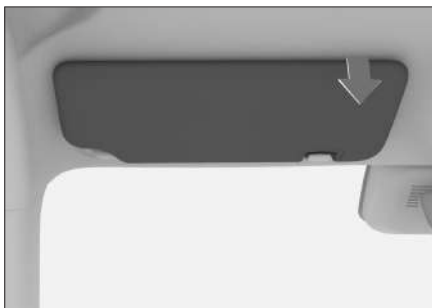

CCFF6A0BBFBE

Для защиты от солнечного света, падающего сбоку, опустите солнцезащитный козырек, снимите его с крючка и поверните в сторону бокового стекла.

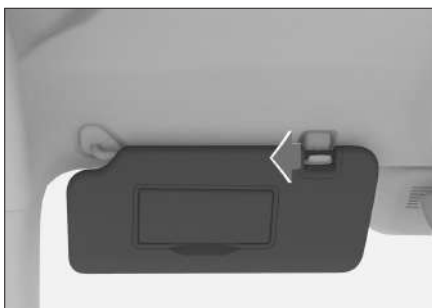

8D3AADF9ACD3

Косметическое зеркало

На внутренней стороне солнцезащитного козырька имеется косметическое зеркало. Для его использования откройте крышку.

Косметическое зеркало со стороны водителя



047CAD640D52

Косметическое зеркало со стороны переднего пассажира

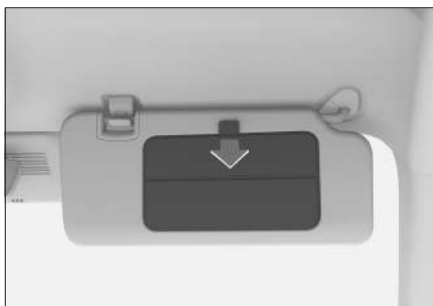

02C20D19BCF1

i УВЕДОМЛЕНИЕ

Если зеркало не используется, закройте крышку.

Дополнительные разъемы питания

USB-порт питания

USB-порт питания предназначен для зарядки электрических устройств, таких как мобильные телефоны и планшеты.

- › В переднем отделении для хранения имеется разъем питания USB Type-C, максимальная выходная мощность которого составляет 27 Вт. Его можно увидеть, сдвинув крышку отделения для хранения вперед.

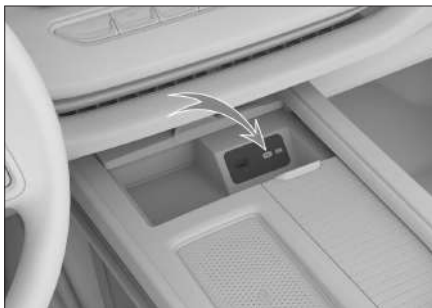

E2C8E21C0FDB

- › В задней части вспомогательной приборной панели расположены разъемы питания USB Type-A и USB Type-C.

Максимальная выходная мощность разъема USB Type-A — 10 Вт.

Максимальная выходная мощность разъема USB Type-C — 15 Вт.



988E3F945B20

- › Рядом с левым подлокотником третьего ряда сидений находится разъем USB Type-C, максимальная выходная мощность которого составляет 15 Вт.



805FE8253538

Дополнительный разъем питания

Дополнительный разъем питания представляет собой источник постоянного тока напряжением 12 В для устройств номинальной мощностью не более 120 Вт.

Дополнительные разъемы питания

- › Дополнительный разъем питания находится в задней части центральной консоли.



5CD97CF688B1

- › Дополнительный разъем питания также имеется на облицовке правой стенки багажного отделения.



EF658A217950

⚠ ПРЕДУПРЕЖДЕНИЕ

Держите емкости с воспламеняющимися газами и нагревательные устройства на достаточном расстоянии от разъемов питания.

⚠ ВНИМАНИЕ

- › Не допускайте попадания напитков, других жидкостей и посторонних предметов в разъемы — это может привести к короткому замыканию и другим неполадкам. Если разъем питания имеет защитную крышку, закрывайте ее, когда разъем не используется.
- › Использование устройств номинальной мощностью, превышающей указанную, может привести к перегоранию предохранителей автомобиля.
- › Не подключайте к разъемам питания высокоточное оборудование, оборудование с высокой чувствительностью и другое сложное оборудование.
- › Не используйте разъемы в условиях повышенной влажности и высокой температуры.
- › Запрещается использовать разъемы питания в параллельном или последовательном соединении с другими источниками питания.

Дополнительные разъемы питания

- › При возникновении нештатных ситуаций во время эксплуатации (резкое повышения температуры, появление дыма, постороннего запаха и т. д.), незамедлительно прекратите использование и обратитесь в сервисный центр для проведения осмотра.
- › Запрещается самостоятельно переоборудовать или ремонтировать систему электропитания.
- › Следите за тем, чтобы обеспечивались водонепроницаемость и герметичность внешней проводки.

Система беспроводной зарядки мобильного телефона

Функцию беспроводной зарядки мобильного телефона можно включить или выключить через меню дисплея мультимедийной системы **【Автомобиль】** → **【Салон】** → **【Беспроводная зарядка】** .

После включения функции убедитесь, что боковые двери закрыты, и переведите выключатель зажигания в режим ON или запустите двигатель, чтобы зарядить помещенный в зону зарядки телефон.



86FDC2A15A83

i УВЕДОМЛЕНИЕ

- › Данная функция поддерживается только мобильными телефонами, сертифицированными по стандарту Qi, которые могут быть помещены в зону зарядки.
- › Одновременно можно заряжать только один телефон.
- › При движении по неровной дороге зарядка может периодически прерываться и затем возобновляться. Если мобильный телефон сместился, и зарядка прекратилась, верните его в зону зарядки.

- › Чтобы обеспечить хорошую зарядку мобильного телефона, разместите его в центре зоны беспроводной зарядки.
- › В процессе зарядки устройство беспроводной зарядки и мобильный телефон будут нагреваться. Это нормальное явление. При перегреве система прервет зарядку и продолжит ее после снижения температуры.
- › Если телефон неисправен, он может не заряжаться. Чтобы выяснить, вызван ли сбой зарядки неисправностью телефона, можно проверить работу беспроводной зарядки на других совместимых телефонах.
- › Если мобильный телефон имеет защитный чехол или иные приспособления, препятствующие беспроводной зарядке, необходимо предварительно их снять, в противном случае зарядка будет невозможна.

Система беспроводной зарядки мобильного телефона

- › Фактическая мощность зарядки может варьироваться или снижаться в зависимости от марки и модели телефона, текущего уровня заряда аккумуляторной батареи и других факторов. Для телефонов с небольшими катушками индуктивности требуются оригинальные беспроводные зарядные устройства для достижения высокой мощности зарядки. При использовании автомобильной системы беспроводной зарядки мощность может снизиться.
- › Складные телефоны из-за особенностей расположения зарядной катушки необходимо точно совмещать с катушкой автомобильной системы беспроводной зарядки. В противном случае зарядка может происходить медленно или не происходить вовсе.
- › Во избежание разрядки аккумуляторной батареи не используйте функцию беспроводной зарядки длительное время без запуска двигателя.

⚠ ПРЕДУПРЕЖДЕНИЕ

- › Из соображений безопасности водителю запрещается выполнять операции, связанные с зарядкой мобильного телефона, во время управления автомобилем.

- › Не помещайте в зону зарядки микропроцессорные карты, монеты, ключи и прочие металлические предметы. В противном случае их нагрев может привести к сбою зарядки или стать причиной чрезвычайного происшествия.

Если в процессе зарядки телефона Вы обнаружили в зоне зарядки посторонний металлический предмет, не пытайтесь сразу извлечь его руками во избежание ожога. Необходимо немедленно выключить функцию беспроводной зарядки и убрать предмет спустя несколько минут.

- › При необходимости использования зоны зарядки в качестве отделения для хранения отключите функцию беспроводной зарядки.

⚠ ВНИМАНИЕ

- › Избегайте попадания жидкостей в зону зарядки, иначе она может протечь в систему беспроводной зарядки через щели в панели зарядки и вызвать сбой в системе.
- › Не вносите никаких изменений в систему беспроводной зарядки во избежание поломки автомобиля и возникновения аварии.

7

Отделения для хранения

Перчаточный ящик..... 258

Отделение для хранения в
подлокотнике передних
сидений..... 259

Отделение для хранения в
центральной консоли 260

Подстаканники передних
сидений..... 261

Отделения для бутылок 262

Рейлинги..... 263

Перчаточный ящик



E955805CE415

Нажмите кнопку перчаточного ящика. Ящик откроется автоматически. Чтобы закрыть перчаточный ящик, переместите крышку вверх.

⚠ ПРЕДУПРЕЖДЕНИЕ

Если перчаточный ящик не используется, он должен быть закрыт. Иначе при аварии или экстренном торможении вещи могут вылететь из него и стать причиной травмы.

7

Отделения для хранения

Отделение для хранения в подлокотнике передних сидений

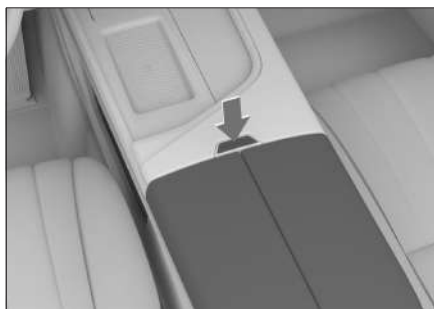

4937B2361BB8

Нажмите на кнопку отделения для хранения в подлокотнике передних сидений, и подлокотник раскроется в обе стороны, открывая отделение.

Отделение для хранения в центральной консоли



90431D1565D5

Подтолкните крышку отделения для хранения вперед и откройте ее. После использования потяните крышку отделения назад.

7

Отделения для хранения

Подстаканники передних сидений

Чтобы воспользоваться подстаканником, потяните крышку назад. Когда подстаканник не нужен, просто задвиньте крышку вперед.



0A080A34D9E6

› Неправильное размещение вещей в автомобиле может привести к их случайному перемещению во время движения и нанесению травм водителю или пассажирам. Кроме того, в случае аварии или при резком торможении или повороте вещи, находящиеся в подстаканниках, держателях для мобильных телефонов и открытых отделениях для хранения, могут вызвать травмы.

⚠ ПРЕДУПРЕЖДЕНИЕ

› Соблюдайте осторожность, устанавливая в подстаканники емкости с горячими напитками, во избежание ожогов.

› Размещайте в подстаканниках только закрытые крышками емкости соответствующего размера.

Будьте осторожны, слишком маленькие или неустойчивые емкости с напитками, установленные в подстаканник, могут опрокинуться, что может привести к аварии или травмам.

Убедитесь, что емкость с напитком цела и плотно закрыта крышкой. В противном случае жидкость может выплеснуться и привести к повреждению электронных устройств автомобиля, загрязнению салона или травмам.

Отделения для бутылок

С внутренней стороны каждой двери имеется отделение для бутылки, где можно размещать только герметично закрытые емкости.

⚠ ПРЕДУПРЕЖДЕНИЕ

Не следует размещать здесь другие предметы, кроме бутылок. Иначе при аварии или экстренном торможении они могут вылететь и стать причиной травмы.

⚠ ВНИМАНИЕ

Убедитесь в том, что крышка бутылки плотно закрыта, во избежание выплескивания жидкости.

Если требуется установить на рейлинги багажную решетку, внимательно ознакомьтесь с инструкцией по ее установке.

i УВЕДОМЛЕНИЕ

При установке и использовании багажной решетки для перевозки груза необходимо соблюдать соответствующие требования местных правил дорожного движения.

Грузоподъемность рейлингов

Максимальная грузоподъемность рейлингов составляет 50 кг; при движении с периодическим резким снижением скорости максимальная грузоподъемность рейлингов составляет 35 кг.

i УВЕДОМЛЕНИЕ

В массу перевозимого груза должна включаться масса рейлингов и других подобных вспомогательных приспособлений.

⚠ ПРЕДУПРЕЖДЕНИЕ

› Во избежание аварии груз на багажной решетке должен быть надежно закреплен.

- › Размещение груза на багажной решетке приводит к смещению центра тяжести автомобиля вверх. Избегайте движения на высокой скорости, резкого начала движения, резких поворотов, экстренного торможения или других резких маневров. Ошибки в управлении могут привести к потере контроля над автомобилем или его опрокидыванию и стать причиной серьезных травм или смерти.
- › При перевозке на рейлингах тяжелых или сверхгабаритных предметов ходовые характеристики автомобиля могут измениться из-за смещения центра тяжести и увеличения площади сопротивления воздуха, что создает риск аварии. Рекомендуется выбирать стиль вождения и скорость движения в соответствии с фактической ситуацией.
- › При движении в условиях сильного бокового ветра следует снизить скорость. Из-за особенностей профиля и высокого центра тяжести автомобиль более чувствителен к боковым порывам ветра. Снижение скорости повышает управляемость автомобиля.

Рейлинги

- › При движении по пересеченной местности или по неровной дороге не превышайте скорость, избегайте ухабов, резких поворотов, ударов о посторонние предметы. Все эти факторы могут привести к потере управления или опрокидыванию автомобиля и стать причиной сильных повреждений подвески и ходовой части, а также серьезных травм или даже смерти.
- › Не двигайтесь поперек склона. Лучше осуществлять движение строго вверх или вниз по склону. В противном случае автомобиль может опрокинуться.
- › Рейлинги можно использовать только при закрытом люке. В противном случае багажная решетка или закрепленные на ней предметы могут травмировать пассажиров.

8

Обеспечение безопасности во время движения

Ремни безопасности.....	266
Подушки безопасности.....	271
Детские удерживающие системы.....	278
Противоугонная система автомобиля.....	285
Система аварийного отключения.....	287
Регистратор данных о событиях.....	288
Меры предосторожности при работе с высоким напряжением	294

Ремни безопасности

Правильное пристегивание ремнем безопасности

- › Отрегулируйте спинку сиденья, выпрямите корпус, прислонитесь к спинке.
- › Лента ремня должна лежать ровно.
- › Плечевая лямка ремня должна прилегать к середине плеча. Она не должна проходить через шею или спадать с плеча.
- › Поясная лямка ремня по возможности должна прилегать к тазовым костям.

⚠ ПРЕДУПРЕЖДЕНИЕ

- › Все лица, находящиеся в автомобиле, должны быть правильно пристегнуты ремнями безопасности. Иначе из-за того, что пассажир не зафиксирован на сиденье, в случае экстренного торможения или столкновения он может получить серьезные травмы вплоть до летального исхода.
- › На протяжении всего времени поездки, даже если она коротка, все находящиеся в автомобиле должны быть пристегнуты ремнями безопасности. В противном случае возрастает риск получения травм или гибели людей в результате аварии.
- › Плечевая лямка ремня безопасности не должна проходить через шею или под мышкой.

- › Поясная лямка ремня безопасности должна максимально плотно прилегать к тазовым костям.
- › Один ремень безопасности можно использовать только для одного человека. Запрещается одновременно пристегивать одним ремнем несколько человек (в том числе детей).
Если два или несколько человек одновременно пристегнуты одним ремнем, в случае столкновения автомобиля ремень не только не сможет распределить силу удара, но и создаст опасность столкновения людей друг с другом.
- › Нельзя перекручивать или ослаблять ремни безопасности.
- › Нельзя закреплять ремень вокруг предметов с острыми краями и углами, в противном случае ремень может порваться при аварии.
- › Запрещается использовать ремень, на который пришелся сильный удар при ДТП, а также поврежденный ремень.
- › Запрещается снимать, разбирать и модифицировать механизмы ремней безопасности.
- › Запрещается использовать ремень безопасности при наличии в замке посторонних предметов.

Ремни безопасности

- › Чтобы ремни безопасности легко вытягивались и втягивались во время использования, мы рекомендуем держать их в чистоте и беречь от контакта с масляными и водными субстанциями, включая грязь, масло, воду, напитки, пищу и т. д.
- › Запрещается чистить ремни при помощи бензола, бензина и прочих органических веществ, а также обесцвечивать или окрашивать их.
- › Детям нельзя играть с ремнями безопасности.

Если во время игры ребенок по неосторожности обмотает ремень вокруг шеи, это может препятствовать дальнейшему вытяжению ремня и привести к серьезной травме вплоть до летального исхода. Если ребенок обмотал вокруг себя ремень и ремень невозможно извлечь из заблокированного замка, его можно разрезать ножницами.

- › Автомобильные ремни безопасности спроектированы для взрослых. Для детей следует использовать подходящие детские удерживающие системы.

Если при правильном пристегивании ремень безопасности касается шеи или подбородка ребенка и не фиксирует нижнюю часть тела, следует использовать подходящее детское кресло.

Если ребенок достаточно взрослый для того, чтобы пользоваться ремнем безопасности, необходимо следить за тем, правильно ли он пристегнут.

- › Беременным женщинам следует руководствоваться особыми мерами предосторожности.

Рекомендуем пользоваться ремнем безопасности. Вы также можете проконсультироваться с врачом, чтобы получить более точные рекомендации. Беременные женщины пристегиваются обычным образом, но им дополнительно следует обратить внимание на следующие моменты:

- 1) Поясная лямка ремня безопасности должна проходить максимально низко, под животом.
- 2) Плечевая лямка ремня должна проходить через плечо и располагаться не на животе, а на груди.

Ремни безопасности

Если ремень будет пристегнут неправильно, во время экстренного торможения или столкновения он может стянуть живот, повлечь серьезные травмы как матери, так и плода, вплоть до летального исхода.

- › Пассажирам с различными заболеваниями и инвалидностью также рекомендуется пользоваться ремнем безопасности. Вы также можете проконсультироваться с врачом, чтобы получить более точные рекомендации.
- › Если ремни безопасности не используются, они должны быть полностью втянуты. Не допускайте их перекручивания, зажима и контакта с любыми острыми предметами. Корпус замка ремня безопасности не должен быть заблокирован посторонними предметами, в противном случае это может повлиять на правильную фиксацию язычка в замке.

Использование трехточечных ремней безопасности

1. Возьмите ремень безопасности за язычок и вытяните его из катушки. Убедитесь, что лямка ремня не перекручена. Если ремень безопасности не вытягивается полностью, с силой потяните его и отпустите, чтобы он втянулся обратно. После этого вытяните ремень снова.
2. Вставьте металлический язычок в замок до щелчка.

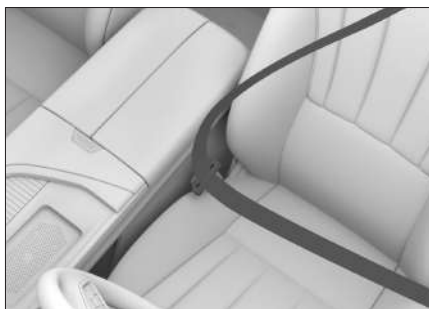

3. Потянув вверх плечевую лямку ремня безопасности, отрегулируйте поясную лямку, чтобы она плотно прилегла к туловищу. При столкновении силу удара примут на себя кости таза, что снизит вероятность травмы.
4. Отрегулируйте плечевую лямку таким образом, чтобы она прилегла к груди и проходила через середину плеча. Это позволит распределить силу удара по прочным костям верхней части тела.
5. Чтобы снять ремень безопасности, нажмите на кнопку замка. Разблокировав замок, придерживайте ремень за язычок до полного втягивания. Следите за тем, чтобы он не задел пассажиров или элементы отделки.

Ремни безопасности

Регулировка высоты ремня безопасности водителя

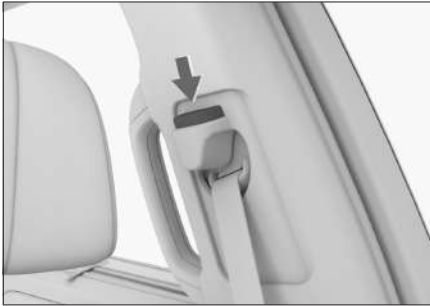

F2C79C0B2E9B

Если ремень безопасности располагается близко к шее или соскальзывает с плеча, можно настроить его высоту при помощи регулятора, чтобы он плотно прилегал к середине плеча.

- › Увеличение высоты: потяните регулятор высоты ремня безопасности вверх для фиксации в другом положении.
- › Уменьшение высоты: нажмите на кнопку на регуляторе и переместите его на нужную высоту, затем отпустите кнопку и убедитесь, что регулятор зафиксирован.

⚠ ПРЕДУПРЕЖДЕНИЕ

Отрегулировав высоту, необходимо убедиться, что регулятор зафиксирован в нужном положении.

Ремни безопасности с преднатяжителями

И передние, и задние сиденья автомобиля с обеих сторон оснащены ремнями безопасности с преднатяжителями.

При столкновении преднатяжители мгновенно втягивают ремни безопасности, обеспечивая лучшую фиксацию и защиту.

Ограничитель натяжения ремня безопасности удерживает нагрузку на ремень в пределах установленных значений, снижая давление на грудную клетку.

Условия срабатывания

Ремень безопасности с преднатяжителем срабатывает при получении автомобилем сильного фронтального удара.

При следующих незначительных ударах он может не сработать:

- › Фронтальный удар о бетонную стену на скорости менее 25 км/ч и другие подобные удары.
- › Фронтальный удар об опору ЛЭП, дерево или другой небольшой объект на скорости менее 35 км/ч.

При следующих сильных ударах ремень безопасности с преднатяжителем может выполнить свои функции не полностью:

Ремни безопасности

- › Переворот автомобиля на 90° или 180°.
- › Боковой удар или удар сзади.

⚠ ПРЕДУПРЕЖДЕНИЕ

- › При использовании ремня безопасности с преднатяжителем пристегивайте его правильно и отрегулируйте сиденье в наилучшее положение для управления автомобилем. В противном случае устройство не выполнит свои функции достаточно эффективно, что может привести к получению серьезных травм или даже смерти.

- › Если Вам необходимо установить, снять или разобрать механизм ремня безопасности с преднатяжителем, обязательно свяжитесь с сервисным центром.

Если ремень безопасности с преднатяжителем используется неправильно, он не сработает надлежащим образом, что в случае аварии может привести к серьезным травмам вплоть до летального исхода.

- › Преднатяжитель не может быть использован повторно.

Один раз сработав при столкновении, он больше не сможет выполнять свою функцию. Обязательно свяжитесь с сервисным центром для его замены.

- › Срабатывание ремней безопасности с предварительным натяжением сопровождается звуком детонации и появлением белого дыма, но это не способно вызвать пожар и безвредно для пассажиров.

- › Если ремень безопасности с преднатяжителем пришел в негодность, обязательно свяжитесь с сервисным центром.

Произвольное срабатывание ремня безопасности с преднатяжителем может привести к получению травм.

Подушки безопасности

Система подушек безопасности

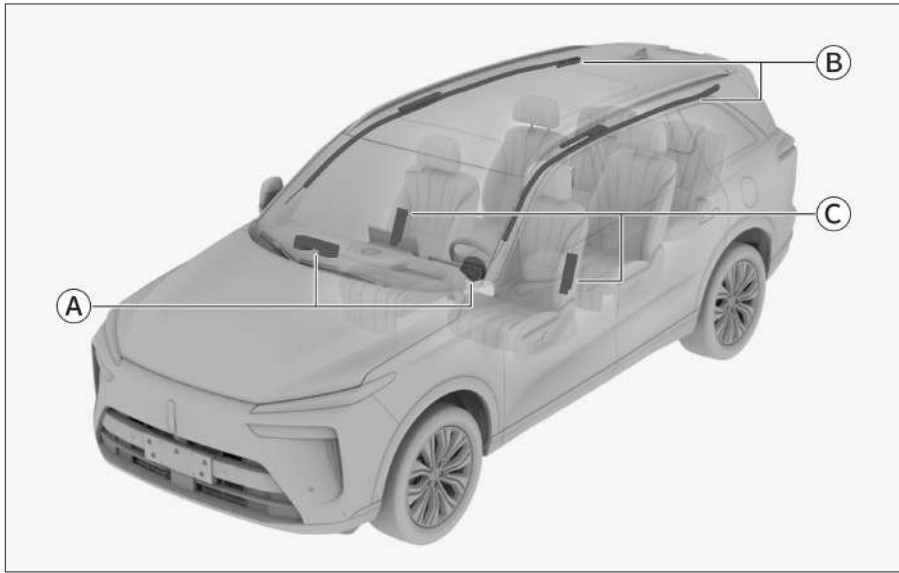

41076FE44E11

- Ⓐ Фронтальные подушки безопасности:
 - Подушка безопасности водителя
 - Подушка безопасности переднего пассажира
- Ⓑ Шторки безопасности
- Ⓒ Боковые подушки безопасности

⚠ ПРЕДУПРЕЖДЕНИЕ

- › Подушка безопасности не может быть использована повторно. Один раз сработав при столкновении, она не сработает при втором столкновении. Обязательно обратитесь в сервисный центр для ее замены.
- › Подушка безопасности — это вспомогательное устройство для обеспечения безопасности пассажиров, которое действует в сочетании с ремнем безопасности. Чтобы подушки безопасности сработали эффективно, водитель и пассажиры должны правильно пристегнуться ремнями безопасности и сохранять правильное положение на сиденьях.

Подушки безопасности

- › При правильном использовании подушки безопасности срабатывают эффективно, однако их неправильное использование не только не позволит им выполнить свои функции, но и может привести к травмам.
- › Срабатывание подушек безопасности сопровождается звуком детонации и появлением дыма, что не является признаком возгорания. При вдыхании этого дыма у водителя и пассажиров, страдающих от астмы или заболеваний дыхательных путей, могут возникнуть проблемы с дыханием. В таком случае им следует немедленно покинуть автомобиль. Если это невозможно, необходимо открыть окно или дверь автомобиля для доступа свежего воздуха.
- › Если вещества, оставшиеся после срабатывания подушки безопасности (газ и т. д.), попали в глаза или на кожу, их следует как можно скорее смыть водой. В противном случае у людей с чувствительной кожей может возникнуть аллергическая реакция.
- › Не касайтесь элементов подушки безопасности после ее срабатывания. Поскольку некоторые элементы сильно нагреваются, это может привести к получению ожогов и другим серьезным травмам.
- › Запрещается использовать подушки безопасности не по назначению.
- › Если Вам нужно установить в автомобиле радиотехническую аппаратуру, свяжитесь с сервисным центром. Электромагнитные волны, создаваемые радиоаппаратурой, оказывают существенное влияние на блок управления системы пассивной безопасности.
- › Запрещается ударять или сильно нажимать на подушки безопасности и область вокруг них.

Это может привести к неправильному срабатыванию подушек безопасности при аварии или их произвольному срабатыванию в отсутствие аварии. Такие случаи могут привести к серьезным травмам у пассажиров вплоть до летального исхода.

Подушки безопасности

Фронтальные подушки безопасности

Общие сведения

Фронтальные подушки безопасности находятся в рулевом колесе и в приборной панели перед сиденьем переднего пассажира. На рулевом колесе и приборной панели имеются соответствующие обозначения. При сильном лобовом столкновении ремень безопасности натягивается, и одновременно с этим срабатывают подушки безопасности водителя и переднего пассажира, что рассеивает удар и смягчает воздействие на голову и грудь водителя и переднего пассажира.

Принцип работы

При лобовом столкновении средней и большой силы датчик реагирует на резкое снижение скорости автомобиля, и блок управления инициирует немедленное срабатывание подушек безопасности.

Меры предосторожности

- › Подушки безопасности могут сработать при следующих сильных ударах о днище автомобиля:
 - 1) Удар о бордюрный камень.
 - 2) Попадание в выбоину или канаву.
 - 3) Удар о поверхность дороги после преодоления препятствия.

› При переворачивании автомобиля на 90° и 180° подушки безопасности могут сработать, но не выполнить свои функции.

› Подушки безопасности могут не сработать при следующих сильных ударах:

- 1) Фронтальный удар о бетонную стену на скорости менее 25 км/ч и другие подобные удары.
- 2) Фронтальный удар об опору ЛЭП, дерево или другой небольшой объект на скорости менее 35 км/ч.

› Если объект, с которым произошло столкновение, деформируется или смещается, ударная сила уменьшается. В таком случае подушки безопасности могут не сработать.

Если при ударе в заднюю часть грузового автомобиля Ваш автомобиль попадает под его кузов, сила удара, распознаваемая датчиком, окажется относительно слабой, и подушки безопасности могут не сработать.

› Такие факторы, как угол и направление удара, также могут привести к тому, что подушки безопасности не сработают, даже если столкновение произошло на высокой скорости.

› Запрещается садиться слишком близко к рулевому колесу или нижней части приборной панели.

Подушки безопасности

- 1) В нормальных условиях водитель, соблюдая правильное положение за рулем, должен сидеть как можно дальше от рулевого колеса.
 - 2) Передние сиденья должны быть расположены как можно дальше от приборной панели.
 - 3) Все пассажиры автомобиля должны быть правильно пристегнуты ремнями безопасности.
- › Во время движения автомобиля запрещается сидеть на краю сиденья или опираться на приборную панель.
- Фронтальная подушка безопасности раскрывается с большой скоростью и ударной силой. Если она срабатывает рядом с пассажиром или водителем, это может привести к серьезным травмам вплоть до летального исхода.
- › Детям запрещается находиться напротив подушек безопасности. Подушки безопасности при срабатывании могут нанести серьезные травмы или даже привести к гибели ребенка. Все дети должны сидеть на задних сиденьях и быть правильно пристегнуты.
- › Чтобы избежать травм при срабатывании подушек безопасности, соблюдайте следующие указания:
- 1) Не размещайте на приборной панели какие-либо предметы (зонтики и т. п.) и не прислоняйте их к ней.
 - 2) Крышка перчаточного ящика должна быть плотно закрыта.
 - 3) Не вешайте никакие декоративные предметы на окна и салонное зеркало заднего вида.
 - 4) Запрещается прикреплять какие-либо декоративные предметы на кнопку звукового сигнала на рулевом колесе.
 - 5) Запрещается размещать багаж, домашних животных и прочие предметы между водителем или передним пассажиром и соответствующими подушками безопасности.
- › Запрещается мыть салон автомобиля водой и моющими средствами. Подушка безопасности срабатывает за счет газогенератора. Его намокание может повлиять на работу подушки, что способно привести к получению серьезных травм или даже к смерти.
- › Запрещается наносить пломбирочный воск, клейкую ленту и т. п. на крышку подушки безопасности. Это может воспрепятствовать срабатыванию подушки безопасности.
- › Не допускайте повреждения крышки подушки безопасности.

Подушки безопасности

В случае повреждения крышки подушка безопасности не сможет нормально сработать. Поэтому ни при каких условиях не допускается самостоятельно открывать крышку подушки безопасности или повреждать ее.

- › Запрещается снимать, переделывать и самостоятельно устанавливать подушки безопасности, приборную панель и рулевое колесо. Неправильные операции с ними могут привести к неправильной работе подушек или их произвольному срабатыванию, что может привести к серьезным травмам вплоть до летального исхода.

- › Запрещается переоборудование подвески. Произвольное срабатывание подушек безопасности в результате изменения высоты автомобиля или жесткости подвески может привести к серьезным травмам вплоть до летального исхода.

- › Устанавливая в передней части автомобиля защитную панель или дефлектор, обратитесь за консультацией в сервисный центр.

Изменения, внесенные в переднюю часть автомобиля, влияют на импульс, получаемый датчиком удара системы пассивной безопасности. Это влечет за собой риск случайного срабатывания подушек безопасности, что может привести к серьезным травмам вплоть до летального исхода.

- › При необходимости проведения ремонта передней части автомобиля или места водителя обратитесь за консультацией в сервисный центр. Неправильно проведенный ремонт может повлиять на импульс, получаемый датчиком удара системы пассивной безопасности. Это влечет за собой риск неправильной работы подушек и может привести к серьезным травмам или даже к смерти.

Боковые подушки безопасности

Общие сведения

Боковые подушки безопасности расположены под обивкой на боковых поверхностях спинок передних сидений. На спинках сидений имеются соответствующие обозначения. Боковые подушки безопасности дополняют функционал ремней безопасности. При боковом столкновении они уменьшают риск получения травм водителем и пассажирами и защищают их от повторных ударов.

Подушки безопасности

Принцип действия

При боковом столкновении датчик реагирует на резкое изменение поперечного ускорения автомобиля и отправляет сигнал на блок управления. Если ситуация отвечает условиям срабатывания, боковые подушки безопасности срабатывают мгновенно после удара.

При боковом ударе сработает только подушка безопасности, расположенная на стороне, на которую пришелся удар. Если удар пришелся со стороны переднего пассажира, боковая подушка переднего пассажира сработает, даже если его сиденье не занято.

Меры предосторожности

- › Боковая подушка безопасности может не сработать в следующих случаях:
 - 1) Лобовое столкновение.
 - 2) Боковое столкновение небольшой силы, в результате которого электронный блок управления получает слабый сигнал.
 - 3) Удар в заднюю часть автомобиля.
 - 4) Опрокидывание автомобиля.
- › Запрещается закрывать боковые подушки безопасности какими-либо предметами. В противном случае это затруднит нормальную работу боковых подушек безопасности.

- › Запрещается устанавливать какие-либо предметы в области раскрытия боковых подушек безопасности. Иначе при раскрытии подушки эти предметы могут разлететься по салону и причинить травмы.
- › Запрещается самостоятельно демонтировать, ремонтировать и переоборудовать сиденья, оснащенные боковыми подушками безопасности, а также компоненты, расположенные в области раскрытия боковых подушек безопасности.
- › Запрещается облакачиваться на сиденье в зоне раскрытия боковой подушки безопасности.
- › Запрещается закрывать чехлами сиденья с установленными боковыми подушками безопасности.

Шторки безопасности

Общие сведения

Шторки безопасности располагаются по краям потолка салона. На стойках имеются соответствующие обозначения. Шторки безопасности дополняют ремни безопасности. При боковом столкновении они уменьшают риск травмы головы водителя и пассажиров и защищают их от повторных ударов.

Подушки безопасности

Принцип работы

При боковом столкновении датчик реагирует на резкое изменение поперечного ускорения автомобиля и отправляет сигнал на блок управления. Если ситуация отвечает условиям срабатывания, шторки срабатывают мгновенно после удара.

Особые указания

- › Шторки безопасности могут не сработать при следующих ударах:
 - 1) Лобовое столкновение.
 - 2) Боковое столкновение небольшой силы, в результате которого электронный блок управления получает слабый сигнал.
 - 3) Удар в заднюю часть автомобиля.
 - 4) Опрокидывание автомобиля.
- › Запрещено опираться на двери, стойки и край потолка, а также вставать на колени на переднем пассажирском сиденье. Иначе при срабатывании шторок безопасности на голову придется сильный удар, что способно привести к серьезным травмам вплоть до летального исхода. Обращайте особое внимание на то, правильно ли сидят дети.
- › Запрещается устанавливать какие-либо предметы в области раскрытия шторок безопасности. Иначе при раскрытии шторки они могут разлететься по салону и нанести травмы.

- › Запрещается вешать тяжелые или острые предметы на крючки для одежды.

Запрещается вешать на крючки одежду на вешалках. Вешайте одежду непосредственно на крючок. Иначе при раскрытии шторки вешалка может отлететь и нанести травмы.

- › Запрещается самостоятельно демонтировать, ремонтировать и переоборудовать компоненты, расположенные в области раскрытия шторок безопасности.

Запрещается самостоятельно переоборудовать потолок, ручки на потолке, кронштейны ручек и боковые потолочные плафоны.

Детские удерживающие системы

Указания по безопасной эксплуатации детских кресел

Предупреждающие наклейки



90A96F30A2E6

Такая наклейка расположена на солнцезащитном козырьке переднего пассажира и информирует о том, что автомобиль оснащен фронтальными подушками безопасности, и о необходимости обратить внимание на соответствующие указания.

⚠ ПРЕДУПРЕЖДЕНИЕ

Запрещается устанавливать детскую удерживающую систему, ориентированную против хода движения автомобиля, на переднем сиденье, защищенном фронтальной подушкой безопасности (активной). Несоблюдение этого требования может привести к серьезной травме или смерти ребенка.

- › Запрещается устанавливать детское автокресло на сиденье переднего пассажира против хода движения.

В таком случае ребенок будет находиться слишком близко к подушке безопасности. При столкновении срабатывание подушки может привести к серьезным травмам или даже к смерти ребенка.

- › Если Вы устанавливаете детское автокресло без использования специальных креплений, необходимо обеспечить фиксацию с помощью ремня безопасности. Следуйте инструкциям по установке, прилагаемым к детскому автокреслу.

- › Детское автокресло должно быть правильно зафиксировано на сиденье автомобиля.

При неправильной установке кресла экстренное торможение и столкновение могут привести к серьезным травмам ребенка вплоть до летального исхода.

- › Не размещайте в автомобиле незакрепленные детские удерживающие устройства.

Экстренное торможение или столкновение автомобиля могут привести к столкновению устройства с людьми и предметами в салоне, что способно стать причиной серьезных травм или даже смерти.

- › Даже если ребенок сидит в детском автокресле, не позволяйте ему прислонять голову и иные части тела к стойке двери или боковой части крыши автомобиля.

Детские удерживающие системы

Срабатывание шторок безопасности может быть очень опасным. Их удар может привести к серьезным травмам вплоть до летального исхода.

- › Поскольку существует много типов детских автомобильных кресел, при установке и снятии детского автокресла следуйте инструкции, которой оно снабжено, и соблюдайте соответствующие меры предосторожности.
- › Оставляйте достаточно места вокруг детского кресла. При необходимости отрегулируйте положение сиденья, расположенного спереди.
- › Рекомендуется устанавливать детские кресла на боковых сиденьях заднего ряда. Используйте подходящие детские кресла, оставив достаточно места вокруг кресла и при необходимости отрегулируйте положение переднего сиденья.

⚠ ПРЕДУПРЕЖДЕНИЕ

При установке детского кресла следите за тем, чтобы ремень безопасности не перекручивался при продевании через направляющую и не перегибался за край направляющей.

Точки крепления детских кресел

Нижние точки крепления детского кресла



Между спинкой и подушкой сидений второго ряда расположены две пары (всего 4) нижних креплений для детских кресел.

На внутренней стороне спинки сидений третьего ряда находятся две пары (всего 4) нижних креплений для детских кресел, расположенных в вертикальных прорезях под метками ISOFIX.

Точки крепления страховочного ремня детского кресла на сиденьях второго ряда



Детские удерживающие системы

Точки крепления страховочного ремня детского кресла на сиденьях третьего ряда



3955142A8DE7

⚠ ПРЕДУПРЕЖДЕНИЕ

Точки крепления детского кресла рассчитаны на то, чтобы выдерживать нагрузку от правильно установленного детского кресла. Они ни при каких обстоятельствах не могут использоваться для установки ремней безопасности для взрослых, в качестве подвесных лямок и для закрепления каких-либо предметов или устройств в автомобиле.

Детские удерживающие системы

Рекомендуемые типы детских кресел

ISOFIX — это система крепления детских кресел, основанная на международных стандартах. В автомобиле могут использоваться только детские автомобильные кресла, соответствующие правилам ЕЭК ООН № 44 (ECE R44).

Группы качества

Группа	Масса тела (кг)	Возраст
Группа 0	до 10	от 0 до 9 месяцев
Группа 0+	до 13	от 0 до 2 лет
Группа I	от 9 до 18	от 9 месяцев до 4 лет
Группа II	от 15 до 25	от 4 до 7 лет
Группа III	от 22 до 36	от 6 до 12 лет

Детское автокресло, обращенное против хода движения автомобиля, группа 0/0+/I

Детское автокресло, обращенное по ходу движения, группа I/II/III

Детское автокресло с накладкой на сиденье, группа II/III

⚠ ПРЕДУПРЕЖДЕНИЕ

Для детей массой до 18 кг (контрольный возраст 3 года) детское кресло должно быть установлено в направлении движения автомобиля.

i УВЕДОМЛЕНИЕ

Указанные весовые группы детских кресел подходят не для всех детей; кроме того, не каждое детское кресло подходит для Вашей модели автомобиля. Обязательно убедитесь, что ребенок правильно сидит в детском кресле, а детское кресло надежно закреплено.

Установка детского автокресла

При установке детского удерживающего устройства необходимо использовать автокресло или автолюльку, которые соответствуют возрасту, весу и росту ребенка.

Детские удерживающие системы

Пригодность детских автокресел различных групп

Группа	Место установки		
	Сиденье передне-го пассажира	Сиденья заднего ряда	
		Сиденья второго ряда	Сиденья третьего ряда
Группа 0	X	U	U
Группа 0+	X	U	U
Группа I	X	U	U
Группа II	X	U	U
Группа III	X	U	U

Примечание:

U — подходит для универсальных детских удерживающих систем, одобренных для данной весовой группы.

X — не подходит для детских удерживающих систем, одобренных для данной весовой группы.

Допустимые места установки детских кресел с креплениями ISOFIX

Группа	Типоразмер	Крепление	Местоположение креплений ISOFIX	
			Сиденья второго ряда	Сиденья третьего ряда
Автолюлька	F	ISO/L1	X	X
	G	ISO/L2	X	X
Группа 0	E	ISO/R1	IL	IL
Группа 0+	E	ISO/R1	IL	IL
	D	ISO/R2	IL	X
	C	ISO/R3	IL	X
Группа I	D	ISO/R2	IL	X
	C	ISO/R3	IL	X
	B	ISO/F2	IUF	IUF
	B1	ISO/F2X	IUF	IUF
	A	ISO/F3	IUF	IUF
Группа II	-	-	IUF	IUF

Детские удерживающие системы

Группа	Типоразмер	Крепление	Местоположение креплений ISOFIX	
			Сиденья второго ряда	Сиденья третьего ряда
Группа III	–	–	IUF	IUF

Примечание:

IUF — подходит для универсальных детских удерживающих систем ISOFIX, одобренных для данной группы и ориентированных по ходу движения автомобиля.

IL — подходит для особых детских удерживающих систем ISOFIX, включенных в соответствующий перечень. Данные удерживающие системы могут предназначаться для специальных автомобилей, иметь определенные ограничения или относиться к категории полууниверсальных.

X — расположение креплений ISOFIX не подходит для детских удерживающих систем ISOFIX данной весовой группы и (или) данного типоразмера.

Крепление детского кресла с помощью ремня безопасности

1. Переместите переднее сиденье вперед до упора, чтобы сидящий сзади ребенок не касался его.
2. Отрегулируйте или снимите подголовник сиденья, на которое устанавливается детское кресло, чтобы оно вплотную прилегало к спинке сиденья.
3. Вытяните плечевую лямку ремня безопасности, протяните его через детское автокресло и вставьте металлический язычок ремня безопасности в замок до щелчка.
4. Прижмите детское автокресло к сиденью собственным весом и дайте механизму натяжения втянуть плечевую лямку таким образом, чтобы ремень был натянут и обеспечивал надежную фиксацию.
5. Потяните, поверните или иным образом подвигайте детское кресло, и убедитесь, что оно надежно установлено на сиденье.

Детские удерживающие системы

⚠ ВНИМАНИЕ

Запрещается снимать подголовник, если Вы используете специальную подушку для увеличения высоты сиденья. В этом случае верхняя часть подголовника должна быть отрегулирована на одном уровне с головой ребенка или как можно ближе к ней.

Установка детского кресла при помощи специальных креплений

1. Переместите переднее сиденье вперед до упора, чтобы сидящий сзади ребенок не касался его.
2. Отрегулируйте или снимите подголовник сиденья, на которое устанавливается детское кресло, чтобы оно вплотную прилегало к спинке сиденья.
3. Вставьте крепления детского кресла в нижние точки фиксации и убедитесь, что оба механизма крепления ISOFIX надежно зафиксированы.
4. При креплении страховочных ремней действуйте в соответствии с инструкцией к детскому автокреслу.
5. Потяните, поверните или иным образом подвигайте детское кресло, и убедитесь, что оно надежно установлено на сиденье.

⚠ ВНИМАНИЕ

Запрещается снимать подголовник, если Вы используете специальную подушку для увеличения высоты сиденья. В этом случае верхняя часть подголовника должна быть отрегулирована на одном уровне с головой ребенка или как можно ближе к ней.

⚠ ПРЕДУПРЕЖДЕНИЕ

Если детское кресло оснащено страховочным ремнем:

- › Обязательно закрепите страховочный ремень в соответствии с инструкциями по установке и мерами предосторожности, прилагаемыми к детскому креслу.
- › После фиксации страховочного ремня детского автокресла в соответствующей точке не следует опускать подголовник.

В противном случае при экстренном торможении или столкновении детское кресло может развернуться, что может привести к серьезным травмам или даже смерти.

Противоугонная система автомобиля

Описание системы

Противоугонная система автомобиля предотвращает угон автомобиля и кражу из него ценных вещей. При попытке несанкционированного проникновения в автомобиль противоугонная система включает звуковую и световую сигнализацию.

⚠ ПРЕДУПРЕЖДЕНИЕ

Запрещается переоборудовать противоугонную систему автомобиля.

Включение системы

1. После успешной блокировки дверей автомобиля снаружи лампы аварийной сигнализации мигают один раз, и система переходит в режим предварительной охраны. В режиме предварительной охраны по-прежнему можно выполнять любые манипуляции с автомобилем, при этом противоугонная сигнализация не работает.
2. Приблизительно через 15 секунд система автоматически перейдет в режим охраны с включением противоугонной функции.

⚠ ВНИМАНИЕ

Проверьте, закрыты ли все двери автомобиля, дверь багажного отделения и капот, иначе противоугонная система автомобиля не работает.

i УВЕДОМЛЕНИЕ

В обоих режимах работы противоугонной системы кнопки центрального управления не работают.

Условия срабатывания сигнализации

В режиме охраны перечисленные ниже действия могут привести к срабатыванию сигнализации:

- › Открывание крышки капота.
- › Открывание двери механическим ключом.
- › Принудительное открывание двери автомобиля или двери багажного отделения.

Способы отключения сигнализации

При срабатывании противоугонной сигнализации ее можно отключить перечисленными ниже способами:

- › Переведите выключатель зажигания в режим ON.
- › Запустите двигатель.
- › Переведите выключатель зажигания в режим OFF, нажмите кнопку разблокировки на ключе, без ключа откройте боковую дверь или багажное отделение.

Противоугонная система автомобиля

Выключение системы

При разблокировке дверей или двери багажного отделения с помощью кнопки разблокировки на ключе либо разблокировке или открытии без ключа аварийная световая сигнализация мигает 2 раза, после чего противоугонная функция отключается.

Система аварийного отключения

Когда датчик столкновения обнаруживает удар определенной силы, система прерывает подачу высоковольтного тока и топлива, минимизируя риск поражения электрическим током и утечку топлива.

Когда срабатывает система аварийного отключения, повторный запуск автомобиля невозможен. В данной ситуации свяжитесь с сервисным центром.



Регистратор данных о событиях

Описание системы

В автомобиле установлен регистратор данных о событиях (EDR).

В основном EDR используется для регистрации данных систем контроля динамики и систем активной безопасности автомобиля и предоставляет информацию о работе систем автомобиля в момент, когда произошло то или иное событие. Однако EDR может не зарегистрировать некоторые данные в зависимости от степени серьезности и типа столкновения.

i УВЕДОМЛЕНИЕ

EDR регистрирует данные только в случае серьезной аварии. В обычных условиях EDR не записывает информацию.

Считывание данных

Помимо производителя автомобиля, другие стороны (например, правоохранительные органы) могут с помощью подключенного к устройству CANoe ноутбука и диагностического интерфейса автомобиля подключиться к EDR и считать зарегистрированные им данные.

Устройство для считывания данных можно приобрести у поставщика программного обеспечения для CANoe.

Данные, регистрируемые EDR, и их назначение:

Элемент данных	Назначение
Продольное ускорение (delta-V)	Регистрация продольного ускорения (delta-V) автомобиля в момент столкновения
Максимальное продольное ускорение	Регистрация максимального продольного ускорения (delta-V) в момент столкновения
Время достижения максимального продольного ускорения	Регистрация времени достижения максимального продольного ускорения (delta-V) в момент столкновения
Скорость автомобиля	Регистрация скорости движения автомобиля в момент столкновения
Состояние педали тормоза	Регистрация положения педали тормоза в момент столкновения
Состояние ремня безопасности водителя	Регистрация состояния ремня безопасности водителя в момент столкновения
Состояние педали акселератора	Регистрация положения педали акселератора в момент столкновения

Регистратор данных о событиях

Элемент данных	Назначение	Элемент данных	Назначение
Обороты двигателя (об/мин)	Регистрация количества оборотов коленчатого вала двигателя в минуту в момент столкновения	Идентификационный номер аппаратного обеспечения блока управления, записывающего данные в EDR	Регистрация идентификационного номера аппаратного обеспечения блока управления, записывающего данные в EDR в момент столкновения
Цикл включения питания	Регистрация цикла включения питания в момент столкновения	Серийный номер блока управления, записывающего данные в EDR	Регистрация серийного номера блока управления, записывающего данные в EDR в момент столкновения
Цикл считывания данных	Регистрация цикла считывания данных в момент столкновения	Номер программного обеспечения блока управления, записывающего данные в EDR	Регистрация номера программного обеспечения блока управления, записывающего данные в EDR в момент столкновения
Состояние завершения записи данных	Регистрация состояния записи данных о событии в момент столкновения	Продольное ускорение автомобиля	Регистрация продольного ускорения автомобиля в момент столкновения
Временной промежуток между записыванием данных	Регистрация временного промежутка между записыванием данных в момент столкновения		
Идентификационный номер транспортного средства	Регистрация идентификационного номера автомобиля в случае столкновения		

Регистратор данных о событиях

Элемент данных	Назначение
Поперечное ускорение автомобиля	Регистрация поперечного ускорения автомобиля в момент столкновения
Поперечное ускорение (delta-V)	Регистрация поперечного ускорения (delta-V) автомобиля в момент столкновения
Максимальное поперечное ускорение (delta-V)	Регистрация максимального поперечного ускорения (delta-V) в момент столкновения
Квадрат максимального суммарного ускорения (delta-V)	Регистрация квадрата максимального суммарного ускорения (delta-V)
Время достижения максимального поперечного ускорения (delta-V)	Регистрация времени достижения максимального поперечного ускорения (delta-V)

Элемент данных	Назначение
Время достижения квадрата максимального суммарного ускорения (delta-V)	Регистрация времени достижения квадрата максимального суммарного ускорения (delta-V)
Скорость рыскания	Регистрация скорости рыскания автомобиля
Угол поворота колес	Регистрация угла поворота колес автомобиля перед столкновением
Tend	Регистрация конечной точки столкновения
Год	Регистрация информации о дате и времени
Месяц	Регистрация информации о дате и времени
День	Регистрация информации о дате и времени
Час	Регистрация информации о дате и времени
Минута	Регистрация информации о дате и времени
Секунда	Регистрация информации о дате и времени
Передача	Регистрация положения селектора переключения передач перед столкновением

Регистратор данных о событиях

Элемент данных	Назначение	Элемент данных	Назначение
Положение дроссельной заслонки двигателя (угол в процентах от полностью открытого положения)	Регистрация положения дроссельной заслонки двигателя перед столкновением	Время срабатывания подушки безопасности водителя (первый этап)	Регистрация времени срабатывания подушки безопасности водителя в момент столкновения (первый этап)
Состояние системы парковки	Регистрация состояния системы парковки перед столкновением	Время срабатывания боковой подушки безопасности водителя	Регистрация времени срабатывания боковой подушки безопасности водителя в момент столкновения
Состояние переключателя указателей поворота	Регистрация состояния переключателя указателей поворота перед столкновением	Время срабатывания шторки безопасности водителя	Регистрация времени срабатывания шторки безопасности водителя в момент столкновения
Время срабатывания преднатяжителя ремня безопасности водителя	Регистрация времени срабатывания преднатяжителя ремня безопасности водителя в момент столкновения	Состояние ремня безопасности переднего пассажира	Регистрация состояния ремня безопасности переднего пассажира в момент столкновения
		Время срабатывания преднатяжителя ремня безопасности переднего пассажира	Регистрация времени срабатывания преднатяжителя ремня безопасности переднего пассажира в момент столкновения

Регистратор данных о событиях

Элемент данных	Назначение	Элемент данных	Назначение
Состояние задержки подушки безопасности переднего пассажира	Регистрация состояния задержки подушки безопасности переднего пассажира в момент столкновения	Состояние сигнализации системы пассивной безопасности	Регистрация состояния сигнализации системы пассивной безопасности в момент столкновения
Время срабатывания подушки безопасности переднего пассажира (первый этап)	Регистрация времени срабатывания подушки безопасности переднего пассажира в момент столкновения (первый этап)	Состояние сигнализации системы контроля давления в шинах	Регистрация состояния сигнализации системы контроля давления в шинах перед столкновением
Время срабатывания боковой подушки безопасности переднего пассажира	Регистрация времени срабатывания боковой подушки безопасности переднего пассажира в момент столкновения	Состояние сигнализации тормозной системы	Регистрация состояния сигнализации тормозной системы перед столкновением
Время срабатывания шторки безопасности переднего пассажира	Регистрация времени срабатывания шторки безопасности переднего пассажира в момент столкновения	Состояние системы круиз-контроля	Регистрация состояния системы круиз-контроля перед столкновением
		Состояние системы адаптивного круиз-контроля	Регистрация состояния системы адаптивного круиз-контроля перед столкновением
		Состояние антиблокировочной системы	Регистрация состояние антиблокировочной тормозной системы перед столкновением

Регистратор данных о событиях

Элемент данных	Назначение
Состояние системы автоматического экстренного торможения	Регистрация состояния системы автоматического экстренного торможения перед столкновением
Состояние электронной системы стабилизации	Регистрация состояния электронной системы стабилизации автомобиля перед столкновением
Состояние противобуксовочной системы	Регистрация состояния противобуксовочной системы перед столкновением
Синхронизация времени перед событием	Регистрация синхронизации времени перед столкновением

› Официальный запрос полиции, судебных или правительственных органов на использование данных в ходе судебного процесса.

Однако при необходимости записанные EDR данные могут быть использованы для следующих целей:

- › Исследование характеристик безопасности автомобиля и проведение разработок.
- › Данные регистратора передаются третьей стороне для исследований и разработки без раскрытия информации о владельце автомобиля и его транспортном средстве.

Раскрытие данных

Зарегистрированные EDR данные не раскрываются третьим сторонам, за исключением перечисленных ниже обстоятельств:

- › Согласие владельца автомобиля или его арендатора.

Меры предосторожности при работе с высоким напряжением

Наклейки с предупреждением о высоком напряжении

⚠ ПРЕДУПРЕЖДЕНИЕ

Все компоненты автомобиля, на которых находятся наклейки с предупреждением о высоком напряжении, должны обслуживаться только квалифицированными специалистами.

Категорически запрещается касаться руками и пальцами, на которых имеются ювелирные изделия, а также инструментами и другими металлическими предметами компонентов с предупреждающими наклейками о высоком напряжении.

Газ, находящийся в блоке тяговой аккумуляторной батареи, может быть токсичным и легковоспламеняющимся. В случае аварии необходимо держаться на удалении от автомобиля, поскольку утечка газа из тяговой аккумуляторной батареи может нанести ущерб здоровью и даже привести к смерти.



D12A82022FAF

Наклейки, расположенные на высоковольтных компонентах автомобиля, служат для предупреждения о следующем:

- › Компонент находится под высоким напряжением.
- › Запрещается самостоятельно выполнять снятие, ремонт или замену детали. Обращайте внимание на соответствующие предупреждения.
- › Не допускается контакт с деталями, находящимися под высоким напряжением, поскольку это может привести к поражению электрическим током.

Режим технического обслуживания

Когда рычаг селектора переключения передач находится в положении Рили N, режим технического обслуживания автомобиля можно включить через дисплей мультимедийной системы **【Автомобиль】** →

【Прочее】 → **【Режим технического обслуживания】** .

Меры предосторожности при работе с высоким напряжением

После включения режима технического обслуживания при включенном питании запрещается подключение систем высокого напряжения. В таком состоянии автомобиль не может начать движение или зарядку.

После переключения питания в режим OFF можно выйти из режима технического обслуживания.

⚠ ПРЕДУПРЕЖДЕНИЕ

Запрещается включать режим технического обслуживания автомобиля при подсоединенном зарядном кабеле.

i УВЕДОМЛЕНИЕ

Режим технического обслуживания автомобиля следует использовать лишь во время ремонта автомобиля и только квалифицированным персоналом. Обычному пользователю не рекомендуется включать этот режим.

Высоковольтный выключатель

⚠ ПРЕДУПРЕЖДЕНИЕ

Если на комбинации приборов загорается красный индикатор предупреждения о неисправности приводной системы, попросите всех покинуть автомобиль и немедленно свяжитесь с сервисным центром.

- › При появлении дыма, искр, протечки, звука хлопка, резкого запаха и т. п. в автомобиле, отойдите от автомобиля вместе со всеми пассажирами и немедленно вызовите пожарную службу.
- › Отключение высоковольтной системы должно выполняться только квалифицированным персоналом при проведении технического обслуживания автомобиля или работ, связанных с высоковольтной системой. Перед началом обслуживания убедитесь, что питание автомобиля выключено, и наденьте необходимые средства защиты. Несоблюдение этого требования может привести к серьезным травмам или смерти.

Высоковольтный выключатель в моторном отсеке

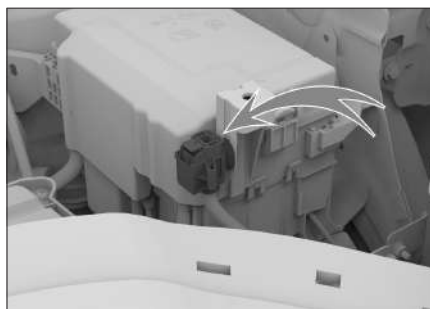

826A6B8F408E

Меры предосторожности при работе с высоким напряжением

Высоковольтный выключатель находится рядом с блоком реле и предохранителей в моторном отсеке, его можно увидеть, открыв крышку капота. Перед началом работ переключите питание в режим OFF.

Точка аварийного отключения

Точка аварийного отключения находится рядом с блоком предохранителей в багажном отделении, ее можно найти, открыв крышку блока предохранителей. Для обеспечения безопасности персонала и успешного проведения спасательных операций в экстренных ситуациях можно перерезать провод, отмеченный на рисунке.



81F3F50DD8DF

Все жгуты проводов точки аварийного отключения обмотаны лентой, и на них наклеена маркировка линии аварийного отключения.

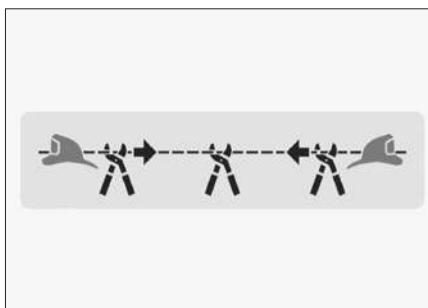

DD512F2B9979

При аварийном отключении необходимо разрезать низковольтный жгут в 2–3 местах в пределах указанной зоны. В случае однократного разрезания жгута соединение может восстановиться, что способно привести к получению серьезных травм.

9

Действия в экстренных ситуациях

Аварийная блокировка дверей	298	Низкий уровень заряда аккумулятораной батареи	323
Аварийное открытие двери багажного отделения	299	Низкий уровень заряда элемента питания ключа	325
Сброс программы управления стеклоподъемниками.....	300	Перегрев двигателя	327
Сброс программы управления люком.....	301	Система экстренных вызовов.....	329
Сброс программы управления сиденьями с электроприводом	302		
Сброс программы управления выдвижными порогами.....	307		
Перезагрузка комбинации приборов и мультимедийной системы	308		
Размещение бортового инструмента.....	309		
Подъем автомобиля	310		
Неисправности шин	312		
Действия в случае аварии..	316		
Буксировка автомобиля....	321		

Аварийная блокировка дверей

Передние двери



Вставьте механический ключ или плоскую отвертку в паз аварийного замка, поверните его в крайнее нижнее положение, а затем закройте дверь, и она заблокируется.

i УВЕДОМЛЕНИЕ

- › После блокировки дверей указанным способом потяните за наружную ручку и проверьте, заперта ли дверь.
- › Необходимость использования этого способа блокировки означает, что электронная система блокировки дверей неисправна. Следует незамедлительно обратиться в сервисный центр для проведения осмотра и ремонта.

Задние двери



Вставьте механический ключ или плоскую отвертку в паз аварийного замка и поверните его по направлению к внешней стороне двери. После извлечения инструмента аварийный замок автоматически вернется в исходное положение, после чего закройте дверь, и она заблокируется.

i УВЕДОМЛЕНИЕ

- › После блокировки дверей указанным способом потяните за наружную ручку и проверьте, заперта ли дверь.
- › Необходимость использования этого способа блокировки означает, что электронная система блокировки дверей неисправна. Следует незамедлительно обратиться в сервисный центр для проведения осмотра и ремонта.

Аварийное открытие двери багажного отделения

1. Нажмите на ручку ремонтной крышки, расположенной в нижней части внутренней стороны двери багажного отделения, и потяните наружу, чтобы снять крышку.

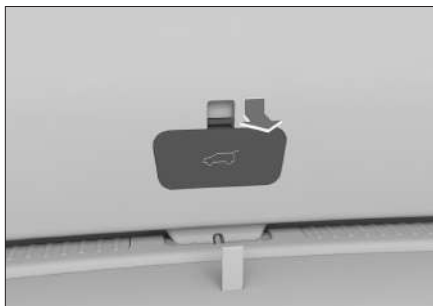

B5E8FF64FB94

2. Для открытия двери багажного отделения поверните устройство аварийного открытия двери багажного отделения в направлении, указанном на рисунке.



2B3B54E4A210

Сброс программы управления стеклоподъемниками

При нарушении функций стеклоподъемников их можно восстановить, выполнив перечисленные ниже действия:

1. Переведите выключатель зажигания в режим ON.
2. Потяните до упора переключатель стеклоподъемника с функцией подъема и опускания одним нажатием, пока окно не будет полностью закрыто, и удерживайте в течение приблизительно 3 секунд.
3. Снова приведите в действие переключатель стеклоподъемника: полностью опустите и полностью поднимите стекло одним нажатием.

i УВЕДОМЛЕНИЕ

При нарушении функции управления одним нажатием требуется сброс программы управления всеми стеклоподъемниками, имеющими функцию управления одним нажатием. Кроме того, при каждом отсоединении и повторном подсоединении аккумуляторной батареи также требуется выполнение сброса.

Сброс программы управления люком

Если функции люка или солнцезащитной шторки люка работают неправильно, можно восстановить их следующим образом:

1. Полностью закройте люк и солнцезащитную шторку. Сдвиньте переключатель люка вперед и удерживайте его до тех пор, пока люк и солнцезащитная шторка не сдвинутся с места, после чего отпустите кнопку.
2. В течение 5 секунд снова сдвиньте переключатель люка вперед и удерживайте его до тех пор, пока люк и солнцезащитная шторка не завершат движение из открытого в полностью закрытое состояние, после чего отпустите кнопку. Сброс завершен.

Сброс программы управления сиденьями с электроприводом

Передние сиденья и сиденья второго ряда данного автомобиля — с электрическим приводом. За счет сигнала положения сиденья можно осуществлять различные функции управления ими (например, функция «Отдых» сиденья одним нажатием, функция «Встреча водителя»). Во время эксплуатации положение сиденья постепенно меняется из-за воздействия, оказываемого весом водителя или пассажира во время езды, что влияет на нормальное использование функций. В таком случае можно выполнить сброс программы управления положением сиденья в соответствии с таблицей ниже, чтобы попытаться восстановить нормальное функционирование систем сиденья.

ПРЕДУПРЕЖДЕНИЕ

- › Во время регулирования сиденья оно должно быть свободно. Кроме того, убедитесь в том, что во время перемещения сиденья пассажиры не будут травмированы.
- › Перед регулированием сиденья убедитесь, что на нем нет предметов, препятствующих регулировке, и что у спинки сиденья достаточно пространства для регулирования во избежание повреждения сиденья или предметов.

Сброс программы управления сиденьями с электроприводом

№ п/п	Описание	Способы устранения
1	Неисправности регулирования переднего и заднего положений сиденья водителя и сиденья пассажира	<ol style="list-style-type: none"><li data-bbox="521 328 1065 505">1. Откиньте неправильно функционирующую спинку сиденья назад так, чтобы она располагалась близко к подушке сиденья второго ряда (угол между спинкой и вертикалью больше 50° и меньше 80°).<li data-bbox="521 522 1065 656">2. Переведите неправильно функционирующее сиденье назад в крайнее положение и удерживайте кнопку около 3 секунд, а затем отпустите.<li data-bbox="521 673 1065 807">3. Переведите неправильно функционирующее сиденье вперед в крайнее положение и удерживайте кнопку около 3 секунд, затем отпустите.<li data-bbox="521 824 1065 928">4. Еще раз нажмите кнопку регулирования положения вперед, удерживайте ее 3 секунды и отпустите.

Сброс программы управления сиденьями с электроприводом

№ п/п	Описание	Способы устранения
2	Неправильная регулировка спинки сиденья водителя/пассажира	<ol style="list-style-type: none">1. Снимите подголовники с сидений, сдвиньте сиденья второго ряда в крайнее заднее положение, задвиньте опоры для ног. Откиньте неправильно функционирующую спинку сиденья назад так, чтобы она располагалась близко к подушке сиденья второго ряда (угол между спинкой и вертикалью больше 50° и меньше 80°). Сдвиньте неправильно функционирующее сиденье в крайнее переднее положение, еще раз откиньте спинку неправильно функционирующего сиденья в крайнее положение (крайнее положение должно быть на одном уровне с подушкой сиденья второго ряда), удерживайте кнопку около 3 секунд и затем отпустите.2. Переведите спинку неправильно функционирующего сиденья вперед в крайнее положение и удерживайте кнопку около 3 секунд, затем отпустите.3. Еще раз нажмите кнопку регулирования положения спинки вперед, удерживайте ее 3 секунды и отпустите.
3	Неправильная регулировка высоты сиденья водителя	<ol style="list-style-type: none">1. Опустите сиденье водителя максимально вниз, удерживайте кнопку около 3 секунд и затем отпустите.2. Поднимите сиденье водителя максимально вверх, удерживайте кнопку около 3 секунд и затем отпустите.3. Поднимите вверх кнопку регулирования положения спинки, удерживайте ее 3 секунды и отпустите.

Сброс программы управления сиденьями с электроприводом

№ п/п	Описание	Способы устранения
4	Неправильная регулировка подушки сиденья водителя	<ol style="list-style-type: none">1. Опустите подушку сиденья водителя максимально вниз, удерживайте кнопку около 3 секунд и затем отпустите.2. Поднимите подушку сиденья водителя максимально вверх, удерживайте кнопку около 3 секунд и затем отпустите.3. Поднимите кнопку регулирования угла наклона вверх, удерживайте ее 3 секунды и отпустите.
5	Неправильная регулировка угла наклона сиденья переднего пассажира	<ol style="list-style-type: none">1. Отрегулируйте угол наклона сиденья переднего пассажира максимально вниз, удерживайте кнопку около 3 секунд и затем отпустите.2. Отрегулируйте угол наклона сиденья переднего пассажира максимально вверх, удерживайте кнопку около 3 секунд и затем отпустите.3. Поднимите кнопку регулирования угла наклона вверх, удерживайте ее 3 секунды и отпустите.
6	Неправильная регулировка опоры для ног сиденья переднего пассажира	<ol style="list-style-type: none">1. Отрегулируйте угол наклона опоры для ног максимально вверх, удерживайте кнопку около 3 секунд и затем отпустите.2. Отрегулируйте угол наклона опоры для ног максимально вниз, удерживайте кнопку около 3 секунд и затем отпустите.3. Сдвиньте кнопку регулирования опоры для ног вниз, удерживайте ее 3 секунды и отпустите.

Сброс программы управления сиденьями с электроприводом

№ п/п	Описание	Способы устранения
7	Неправильная регулировка переднего и заднего положений сидений второго ряда	<ol style="list-style-type: none">1. Переведите неправильно функционирующее сиденье назад в крайнее положение и удерживайте кнопку около 3 секунд, а затем отпустите.2. Переведите неправильно функционирующее сиденье вперед в крайнее положение и удерживайте кнопку около 3 секунд, затем отпустите.3. Еще раз нажмите кнопку регулирования положения вперед, удерживайте ее 3 секунды и отпустите.
8	Неправильная регулировка спинки сиденья второго ряда	<ol style="list-style-type: none">1. Переведите неправильно функционирующее сиденье вперед до упора.2. Переведите спинку неправильно функционирующего сиденья назад в крайнее положение и удерживайте кнопку около 3 секунд, затем отпустите.3. Переведите спинку неправильно функционирующего сиденья вперед в крайнее положение и удерживайте около 3 секунд, прежде чем отпустить кнопку.
9	Неправильная регулировка опоры для ног сиденья второго ряда	<ol style="list-style-type: none">1. Переведите опору для ног неправильно функционирующего сиденья максимально вверх и удерживайте кнопку около 3 секунд, затем отпустите.2. Переведите опору для ног неправильно функционирующего сиденья максимально вниз и удерживайте кнопку около 3 секунд, затем отпустите.3. Сдвиньте кнопку регулирования опоры для ног вниз, удерживайте ее 3 секунды и отпустите.

Сброс программы управления выдвижными порогами

При возникновении неисправности системы выдвижных порогов ее можно устранить с помощью следующих действий:

Сначала откройте дверь, чтобы пороги выдвинулись, затем закройте дверь, чтобы пороги задвинулись. После этого сброс программы управления выдвижными порогами будет завершен.

i УВЕДОМЛЕНИЕ

- › Если пороги находятся в выдвинутом состоянии, перед сбросом необходимо открыть и закрыть дверь, чтобы задвинуть пороги.
- › При возникновении неисправностей системы выдвижных порогов сброс необходимо выполнить для порогов с обеих сторон.

Перезагрузка комбинации приборов и мультимедийной системы

Если дисплей мультимедийной системы или приборная панель зависают, или возникают какие-то иные неисправности, можно попытаться восстановить их работоспособность при помощи перезагрузки.

Чтобы перезагрузить комбинацию приборов и мультимедийную систему, одновременно сдвиньте вниз кнопки **【CRUISE】** и **【OK】** с обеих сторон рулевого колеса и удерживайте их около 10 секунд.



812BC4D3E67E

i УВЕДОМЛЕНИЕ

Для выполнения перезагрузки необходимо остановить автомобиль в безопасном месте, перевести рычаг селектора переключения передач в положение Р и включить стояночный тормоз, чтобы обеспечить неподвижное состояние автомобиля во время перезагрузки систем.

Размещение бортового инструмента

- › Светоотражающий жилет и пакет сопроводительных документов находятся в перчаточном ящике.
- › Комплект бортового инструмента расположен под полом багажного отделения. Чтобы получить к нему доступ, поднимите крышку.

ВНИМАНИЕ

- › Водитель должен знать место размещения и способы использования инструментов для экстренного реагирования в случае аварийной ситуации.
- › После использования инструментов обязательно следует положить их обратно в установленное место и надежно зафиксировать. Неправильное размещение инструментов может привести к несчастному случаю.

Подъем автомобиля

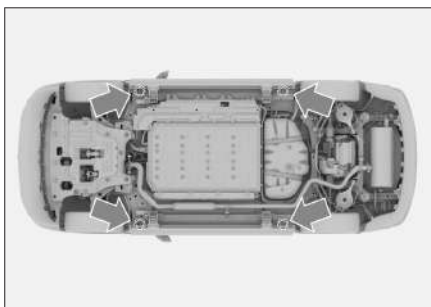

F0BD42FAAF74

Точки подъема автомобиля показаны выше.

⚠ ПРЕДУПРЕЖДЕНИЕ

- › Никогда не осуществляйте работы на автомобиле, не имеющем надлежащей опоры, так как это может привести к серьезным повреждениям, травмам или даже смерти.
- › Если необходимо поднять автомобиль, подъемный инструмент должен располагаться в точках подъема; подъем в любой другой точке может привести к повреждению автомобиля или несчастному случаю.
- › Во избежание травм запрещается ложиться под автомобиль, поднятый домкратом.

⚠ ВНИМАНИЕ

Для моделей автомобилей, оснащенных выдвижными порогами с электроприводом, обратите внимание на следующее:

- › Выдвижные пороги электроприводом не могут выдержать вес автомобиля, поэтому категорически запрещено использовать их для подъема автомобиля.
- › Перед подъемом автомобиля необходимо установить режим «Крыша» для выдвижных подножек с электроприводом с помощью дисплея мультимедийной системы. При этом двери должны быть заблокированы, чтобы пороги всегда оставались убранными. После блокировки дверей выдвижные пороги с электроприводом автоматически уберутся, поэтому в процессе подъема автомобиля запрещается выполнять разблокировку и блокировку дверей во избежание повреждения автомобиля или нарушения устойчивости опоры из-за столкновения выдвигающихся порогов с подъемной опорой.
- › Для подъема автомобиля следует использовать подходящие опоры (расстояние от опоры до лапы подъемника должно составлять ≥ 145 мм) во избежание нагрузки на выдвижные пороги с электроприводом. В противном случае возможно повреждение выдвижных порогов с электроприводом.

Подъем автомобиля

- › После завершения подъема сначала следует убрать опоры подъемника и подъемные лапы во избежание столкновения при выдвигании порогов только после этого можно пользоваться автомобилем.

Неисправности шин

Насос и герметик для ремонта шин

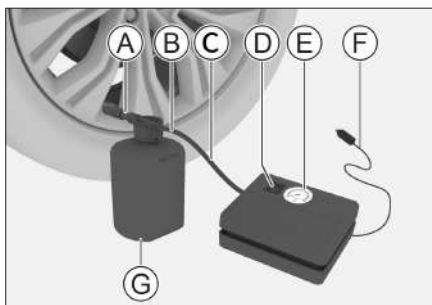

8948663D6823

- Ⓐ Выпускной штуцер
- Ⓑ Впускной штуцер
- Ⓒ Трубка подачи воздуха
- Ⓓ Переключатель насоса
- Ⓔ Манометр
- Ⓕ Провод питания
- Ⓖ Герметик для ремонта шин

Если из шины выходит воздух после прокола посторонним предметом или в результате других повреждений, для аварийного ремонта можно использовать насос и герметик для ремонта шин.

i УВЕДОМЛЕНИЕ

- › Насос и герметик подходят только для герметизации шин с проколами на протекторе.
- › Герметик имеет ограниченную способность герметизации проколов. Если на шине есть большой разрыв, трещина или другое подобное повреждение, использовать герметик для шин нельзя.

- › Использованную емкость с герметиком необходимо заменить. Замену рекомендуется производить специалистом в сервисном центре.

⚠ ПРЕДУПРЕЖДЕНИЕ

- › Если срок годности герметика для шин истек, замените его и утилизируйте герметик с истекшим сроком годности как опасные отходы.
- › Не допускается попадание герметика внутрь организма человека, так как он представляет опасность для здоровья. При попадании герметика на кожу могут возникнуть аллергические реакции. При попадании герметика на кожу немедленно смойте его водой или мыльным раствором.
- › Герметик для ремонта шин необходимо хранить в недоступном для детей месте.

Аварийный ремонт шин

1. Если ремонт шин осуществляется на участке, где происходит движение транспорта, поместите в соответствующем месте знак аварийной остановки и включите аварийную световую сигнализацию.

Неисправности шин

Если прокол произошел в результате воздействия гвоздем или подобным предметом, то его оставляют в шине — это поможет в герметизации прокола.

2. Достаньте емкость с герметиком и насос из-под крышки багажного отделения.
3. Поместите знак ограничения скорости, прилагаемый к емкости с герметиком для ремонта шин, в центре рулевого колеса для напоминания о том, что во время движения нельзя превышать скорость 80 км/ч (50 миль в час).
4. Встряхните герметик для ремонта шин, чтобы он стал однородным. Убедитесь, что насос выключен (положение 0 переключателя), затем отсоедините провод питания и трубку подачи воздуха.
5. Откройте крышку впускного отверстия для герметика, подсоедините трубку подачи воздуха к впускному штуцеру и затяните, затем подсоедините выпускную трубку для герметика к ниппелю колеса.

⚠ ВНИМАНИЕ

Не перегибайте трубку подачи воздуха.

6. Подключите провод питания насоса к электрической розетке напряжением 12 В и заведите автомобиль.

7. Переведите переключатель насоса в положение I, чтобы запустить насос, и накачайте шину до 240–250 кПа.

⚠ ПРЕДУПРЕЖДЕНИЕ

Не стойте рядом с шиной во время работы насоса. Если на шине появляются трещины или неровности, насос необходимо немедленно выключить.

⚠ ВНИМАНИЕ

- › Во время запуска насоса в самом начале давление воздуха может быть очень высоким, а затем постепенно снижаться, сопровождаясь постепенным повышением давления в шине.
- › Не включайте насос более чем на 10 минут, иначе существует риск перегрева.
- › Если после накачивания давление в шине все еще ниже 170 кПа, это означает, что в шине существует большой прокол, и не следует продолжать работу. В этом случае рекомендуется обратиться в сервисный центр.

8. Отключите насос, отсоедините провод питания от электрической розетки 12 В, удалите герметик с ниппеля колеса.

Неисправности шин

9. Немедленно (в течение 1 минуты) после этого необходимо проехать около 5 километров со скоростью от 20 до 60 км/ч, чтобы герметик для ремонта шин равномерно загерметизировал шину.
10. Подсоедините насос и проверьте значение давления в шине по манометру.
Если давление в шине ниже 170 кПа, это означает, что шина не полностью герметична. В таком случае нельзя продолжать движение, обратитесь в сервисный центр.
Если давление в шине превышает 170 кПа, следует накачать ее до уровня давления, указанного на табличке.
11. Выключите насос, отсоедините трубку подачи воздуха и провод питания, установите колпачок ниппеля колеса.

⚠ ВНИМАНИЕ

После накачивания шины необходимо установить колпачок на ниппель колеса, чтобы туда не попал песок, пыль и другие материалы, которые могут повредить клапан.

⚠ ПРЕДУПРЕЖДЕНИЕ

После ремонта шины с помощью насоса и герметика скорость движения не должна превышать 80 км/ч, а расстояние движения не должно превышать 200 километров. Рекомендуется как можно скорее отремонтировать или заменить поврежденную шину, а также сообщить специалисту по техническому обслуживанию, что в шине содержится герметик.

Накачка шин

Если давление в шине слишком низкое, можно накачать шину с помощью насоса.

1. Убедитесь, что насос находится в отключенном состоянии, отсоедините провод питания и трубку подачи воздуха.
2. Накрутите трубку подачи воздуха на ниппель колеса.
3. Подключите провод питания к электрической розетке напряжением 12 В и заведите автомобиль.
4. Переведите переключатель насоса в положение I, чтобы запустить насос.

⚠ ВНИМАНИЕ

Не включайте насос более чем на 10 минут, иначе существует риск перегрева.

5. Шину следует накачать до уровня давления, указанного на табличке.

Неисправности шин

6. Выключите насос, отсоедините трубку подачи воздуха и провод питания, установите колпачок ниппеля колеса.

Действия в случае аварии

Действия при дорожно-транспортном происшествии

Если Вы вынуждены остановиться на дороге по причине аварии или неисправности автомобиля, примите следующие меры для предупреждения других водителей:

- › Включите аварийную световую сигнализацию.
- › Выставьте знак аварийной остановки за автомобилем в соответствии с правилами дорожного движения.

⚠ ПРЕДУПРЕЖДЕНИЕ

Если автомобиль попал в дорожно-транспортное происшествие, соблюдайте следующие меры предосторожности для снижения риска получения травм или летального исхода:

- › Если внутри или снаружи автомобиля видны оголенные провода, не прикасайтесь к ним во избежание поражения электрическим током.
- › Не прикасайтесь к высоковольтным компонентам, оранжевым высоковольтным кабелям и их разъемам. В противном случае возможны серьезные травмы или летальный исход в результате поражения электрическим током.

- › В случае утечки какой-либо жидкости не прикасайтесь к ней. Это может быть жидкость, которая вытекает из аккумуляторной батареи. При попадании жидкости на кожу или в глаза немедленно промойте пораженное место большим количеством воды и обратитесь за медицинской помощью во избежание осложнений.
- › Если аккумуляторная батарея повреждена, существует опасность возгорания. В этом случае необходимо переместить автомобиль в безопасную зону и принять меры по предотвращению пожара.
- › Если невозможно определить, представляет автомобиль опасность или нет, следует как можно быстрее удалиться на безопасное расстояние.
- › При возникновении пожара из-за неисправности автомобиля для тушения возгорания на электрических устройствах должен использоваться специальный огнетушитель. Использование воды или неподходящих огнетушителей приведет к серьезным травмам или смерти из-за поражения током.

Действия в случае аварии

Действия в случае аварии с возгоранием автомобиля

В случае задымления или возгорания немедленно остановите автомобиль в малолюдном месте, выключите питание (зажигание) и быстро выведите пассажиров из автомобиля. В целях обеспечения личной безопасности следующие операции должны выполняться в зависимости от обстоятельств:

- › При необходимости вызовите полицию.
- › Если есть уверенность, что пожар небольшой и не затрагивает высоковольтную систему питания, можно попытаться немедленно потушить его с помощью автомобильного огнетушителя. Если пожар сильный, или место возгорания находится вблизи тяговой аккумуляторной батареи, необходимо немедленно отойти от автомобиля и встать с наветренной стороны. Следует незамедлительно сообщить о происшествии в пожарную службу и не использовать воду для тушения пожара во избежание поражения электрическим током.
- › Если есть подозрение, что кто-либо отравился дымом, следует как можно скорее переместить пострадавшего из зоны задымления и обратиться за медицинской помощью.

⚠ ПРЕДУПРЕЖДЕНИЕ

- › Горение литиевых батарей сопровождается образованием высокой температуры и вредных газов, поэтому следует держаться как можно дальше от горящего автомобиля.
- › Не прикасайтесь к жидкости, вытекающей из тяговой аккумуляторной батареи. При ее попадании на кожу или в глаза немедленно промойте пораженное место большим количеством воды и обратитесь за медицинской помощью во избежание травм.
- › Если пожарные используют воду для тушения пожара, не прикасайтесь к воде на земле во избежание риска поражения электрическим током.
- › Поскольку литиевая аккумуляторная батарея может загореться повторно, не приближайтесь сразу к автомобилю. Сначала необходимо убедиться, что в автомобиле отсутствует задымление и открытый огонь.

⚠ ПРЕДУПРЕЖДЕНИЕ

Пожар представляет серьезную угрозу для Вашей жизни и безопасности имущества. Для предотвращения пожара соблюдайте следующие меры предосторожности:

Действия в случае аварии

- › Не храните в автомобиле легковоспламеняющиеся и взрывоопасные вещества.

В жаркое время года, когда автомобиль сильно нагревается на солнце, зажигалки, парфюмерия, алкоголь и прочие легковоспламеняющиеся и взрывоопасные вещества, хранящиеся в салоне автомобиля, могут загореться или взорваться.

- › Не оставляйте прозрачные бутылки с недопитой водой в салоне автомобиля.

Под воздействием солнечных лучей, особенно в жаркое время года, прозрачная бутылка с остатками воды похожа на выпуклую линзу, и концентрированный солнечный свет может стать причиной возгорания или пожара в салоне автомобиля.

- › Не выбрасывайте окурки в окно. Окурок необходимо погасить и надлежащим образом утилизировать.
- › Не вносите изменения в электропроводку автомобиля, не устанавливайте дополнительные электроприборы.

Установка дополнительных высокомошных электроприборов (автомобильные фары, динамики и пр.) может создать чрезмерную нагрузку в цепи, что способно привести к перегреву цепи и возникновению пожара. Не используйте предохранители другого цвета или другой номинальной силы тока, не заменяйте предохранители иными металлическими проводниками.

- › Необходимо всегда иметь в автомобиле огнетушитель и изучить способ его применения.

Для обеспечения безопасности необходимо проводить регулярный осмотр и замену огнетушителя.

- › Регулярно обращайтесь в сервисный центр для проверки и технического обслуживания автомобиля.

Действия при затоплении автомобиля

Во избежание затопления автомобиля во время сильных ливней, паводков и других тяжелых погодных условий рекомендуется заблаговременно парковать автомобиль на возвышенности и избегать парковки в подземных гаражах и на автостоянках, не оборудованных надлежащим образом.

Действия в случае аварии

При условии отсутствия повреждений кузова и ходовой части автомобиля, при полном или частичном погружении автомобиля в воду риск поражения электрическим током не возрастает. Тем не менее операции с затопленными транспортными средствами должны осуществляться профессиональными спасателями с использованием необходимых средств индивидуальной защиты. Как только автомобиль будет извлечен из воды, необходимо отключить защитный выключатель аккумуляторной батареи.

⚠ ПРЕДУПРЕЖДЕНИЕ

Обращение с затопленным автомобилем без использования необходимых средств индивидуальной защиты может привести к получению серьезных травм или смерти.

Действия при застревании автомобиля

При движении по снегу, грязи, песку автомобиль может застрять или увязнуть, поэтому необходимо соблюдать осторожность.

При застревании автомобиля можно попробовать предпринять следующие меры:

1. Переведите рычаг селектора переключения передач в положение N, включите стояночный тормоз и выключите зажигание.

2. Удалите грязь, снег или песок, скопившиеся вокруг колес.
3. Поместите деревянные бруски, камни или иные материалы под колеса для улучшения сцепления шин.
4. Запустите двигатель автомобиля. Рекомендуется использовать соответствующий режим вождения.
5. Выключите стояночный тормоз и осторожно увеличивайте обороты, чтобы вывести автомобиль из ямы.

⚠ ПРЕДУПРЕЖДЕНИЕ

При освобождении застрявшего автомобиля необходимо учитывать следующее:

- › Убедитесь, что вокруг достаточно свободного пространства, чтобы не произошло столкновения с другими автомобилями, предметами и людьми.
- › Перед самым выездом автомобиль может внезапно ускориться или откатиться назад. В таких ситуациях соблюдайте особую осторожность.
- › Выезжая из грязи или снега, обращайте внимание на наличие рядом крупных предметов, таких как камни. Уберите их заранее во избежание повреждения кузова и датчиков при выезде из ямы.

Действия в случае аварии

Если автомобиль застрял или сел на днище, и при этом его невозможно освободить вышеуказанным способом, обратитесь в службу эвакуации или сервисный центр. Запрещается выполнение работ по высвобождению автомобиля неподготовленными лицами.

⚠ ПРЕДУПРЕЖДЕНИЕ

При высвобождении автомобиля и проведении аварийно-спасательных работ руководствуйтесь приведенными ниже мерами предосторожности. В противном случае возможно повреждение автомобиля и даже возникновение угрозы безопасности людей.

- › При использовании буксировочного крюка необходимо закрепить кабельный демпфер посередине буксировочного троса, чтобы предотвратить разрыв и отскок крюка или троса, что может привести к повреждению автомобиля и даже поставить под угрозу личную безопасность.
- › Запрещается буксировка под горизонтальным или вертикальным углом. Оптимальный угол использования буксировочного крюка находится в диапазоне до 5° вверх и вниз и до 25° влево и вправо.

- › Запрещается буксировка рывками. Начальная скорость буксировки не должна превышать 5 км/ч (медленное начало движения, пока буксировочный трос не натянется). Максимальное расстояние буксировки не должно превышать 50 км.
- › При использовании буксировочного крюка тяговое усилие не должно превышать массу автомобиля.

Буксировка автомобиля

Использование специальных транспортных средств

Запрещается буксировать автомобиль с опорой колес на землю. В случае поломки автомобиля используйте для транспортировки грузовик-платформу. Поэтому в случае поломки обратитесь в сервисный центр.

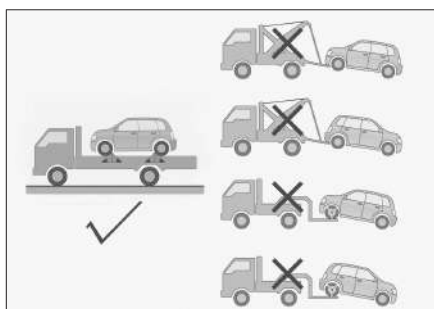

93143574E657

⚠ ПРЕДУПРЕЖДЕНИЕ

- › Следует соблюдать требования местных нормативных актов относительно буксировки.
- › Перевозить данный автомобиль можно только на платформе. Запрещается перевозить автомобиль с опорой колес на землю, в противном случае он может быть серьезно поврежден.
Во время транспортировки автомобиль следует зафиксировать.
- › Для буксировки автомобиля запрещается использовать буксировочные крюки, тросы или цепи.

Толкание автомобиля

В случае аварии для эвакуации поврежденного автомобиля из опасной зоны допускается его толкание на расстояние не более 50 м с максимальной скоростью не более 5 км/ч.

⚠ ПРЕДУПРЕЖДЕНИЕ

При перемещении автомобиля вручную следует учитывать следующее:

- › При буксировке водитель должен находиться в автомобиле и управлять его движением при помощи рулевого колеса и педали тормоза. Колеса, оси, рулевое управление, тормоза, система трансмиссии (коробка передач и т. д.), система освещения (указатели поворота, стоп-сигналы) должны быть в исправном состоянии.
- › Запустите двигатель, переведите рычаг селектора переключения передач в положение N.
Если двигатель не заводится, переключите выключатель зажигания в положение ON, а селектор переключения передач в положение N. Запрещается толкать автомобиль, если невозможно переключить коробку передач в нейтральное положение.
- › Включите аварийную сигнализацию и отпустите стояночный тормоз.

Буксировка автомобиля

- › Запрещено толкать автомобиль под гору и самоходом.
- › Запрещено толкать автомобиль назад.

Передний буксировочный крюк

1. С помощью отвертки с плоским наконечником, обернутым тканью, снимите заглушку буксировочного крюка.

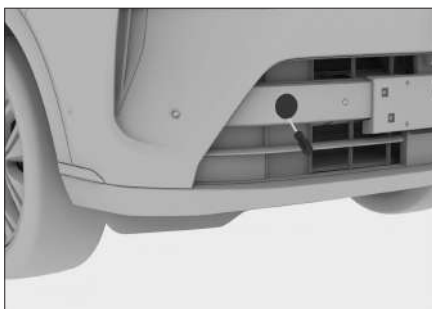

630FF689AC11

2. Вкрутите буксировочную проушину в отверстие по часовой стрелке и затяните. Убедитесь, что она закреплена надежно.

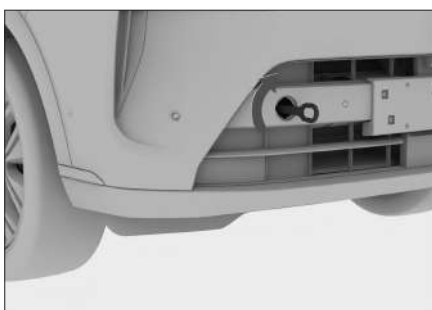

249F4D15D920

Низкий уровень заряда аккумуляторной батареи

Признаки низкого заряда аккумуляторной батареи

- › Автомобиль не заводится.
- › Передние фары горят менее ярко, чем обычно.
- › Звуковой сигнал не работает или звучит тихо.

Вспомогательные клеммы

Если двигатель не запускается из-за низкого заряда аккумуляторной батареи, его можно запустить с помощью аккумулятора другого автомобиля, подключив аккумуляторную батарею через пусковые провода. Подключаемый пусковой провод должен иметь минимальное сечение 30 мм².

⚠ ВНИМАНИЕ

- › Не все автомобильные аккумуляторы подходят для этого. Для запуска от сторонней аккумуляторной батареи можно использовать только аккумуляторы с номинальным напряжением 12 В.
- › Запрещается заводить автомобиль, буксируя или толкая его.

Вспомогательная клемма располагается рядом с блоком реле и предохранителей в моторном отсеке.

Чтобы увидеть вспомогательную положительную клемму, снимите крышку блока предохранителей.

(▶ Стр. 321)

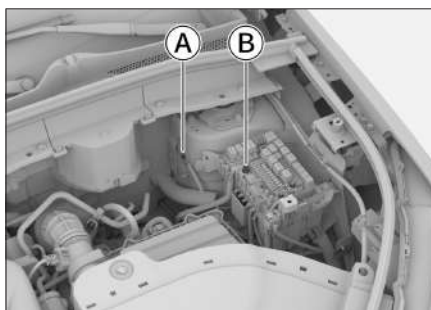

0E78232958B4

- Ⓐ Вспомогательная отрицательная клемма
- Ⓑ Вспомогательная положительная клемма

Подключение пусковых проводов

Перед началом работы выключите все ненужные приборы, например, радиоустройство, на автомобиле-доноре и автомобиле с разряженным аккумулятором.

1. Подсоедините положительный зажим пускового провода к положительной клемме аккумулятора или положительной вспомогательной клемме автомобиля-донора.
2. Подсоедините другой конец пускового провода к положительной клемме аккумулятора или положительной вспомогательной клемме автомобиля с разряженным аккумулятором.
3. Подсоедините отрицательный зажим пускового провода к отрицательной клемме аккумулятора или отрицательной вспомогательной клемме автомобиля-донора.

Низкий уровень заряда аккумуляторной батареи

4. Подсоедините другой конец пускового провода к отрицательной клемме аккумулятора или отрицательной вспомогательной клемме автомобиля с разряженным аккумулятором.

⚠ ПРЕДУПРЕЖДЕНИЕ

- › При зарядке аккумулятора или запуске двигателя от сторонней аккумуляторной батареи из аккумулятора может выделяться газ. При этом существует опасность взрыва. Необходимо держать аккумуляторную батарею вдали от источников искр, открытого огня или легковоспламеняющихся материалов.
- › Аккумуляторная жидкость отличается едкостью и может нанести серьезный вред глазам и коже. При случайном соприкосновении с аккумуляторной жидкостью необходимо немедленно промыть поврежденный участок большим количеством воды и обратиться к врачу.
- › При подсоединении и отсоединении пусковых проводов следите за тем, чтобы они не попадали в вентилятор, не спутывались с ремнями и т. п.

- › Убедитесь, что пусковые провода подключены правильно. Между их зажимами должно быть определенное расстояние, обеспечивающее невозможность их контакта.

Запуск двигателя от аккумуляторной батареи другого автомобиля

1. Запустите автомобиль-донор примерно на 5 минут.
2. Запустите автомобиль с разряженным аккумулятором.

Если автомобиль с разряженным аккумулятором не заводится, следует подождать несколько минут перед повторным запуском, чтобы разряженная батарея могла получить ток.

Если автомобиль успешно завелся, отключите все пусковые провода в порядке, обратном порядку подключения.

⚠ ВНИМАНИЕ

Если аккумуляторная батарея часто разряжается, обратитесь в сервисный центр для ее проверки.

Низкий уровень заряда элемента питания ключа

i УВЕДОМЛЕНИЕ

Если Вы не можете своевременно заменить элемент питания ключа, для разблокировки или блокировки дверей можно временно использовать механический ключ. (▷ Стр. 29)

⚠ ПРЕДУПРЕЖДЕНИЕ

В смарт-ключе установлен элемент питания таблеточного типа.

- ▷ Элементы питания, используемые в автомобильных ключах, представляют опасность, поэтому всегда должны храниться в недоступном для детей месте, независимо от того, новые они или использованные.
- ▷ При проглатывании или попадании в любую часть тела элемент питания может стать причиной серьезной или смертельной травмы в течение не более 2 часов.
- ▷ При подозрении, что элемент питания был проглочен или попал внутрь организма, немедленно обратитесь за медицинской помощью.
- ▷ Утилизируйте использованные элементы питания в соответствии с местным законодательством. Неправильная утилизация использованных элементов питания может нанести вред окружающей среде.

⚠ ВНИМАНИЕ

- ▷ Выполняйте все операции сухими руками — влага может вызвать коррозию элемента питания.
- ▷ Смарт-ключ содержит электронные компоненты, в связи с этим его необходимо защищать от ударов, воздействия высокой температуры, солнца, жидкостей, влаги, коррозии и т. п.
- ▷ Не трогайте и не перемещайте компоненты ключа.
- ▷ Соблюдайте полярность элемента питания.
- ▷ При замене элемента питания будьте внимательны, не потеряйте детали.

1. Вскройте заднюю крышку ключа.

Низкий уровень заряда элемента питания ключа

С помощью небольшой отвертки с плоским наконечником, обернутым тканью, подденьте крышку в месте, указанном стрелкой на рисунке. Когда фиксация ослабнет, продолжайте аккуратно перемещать отвертку вдоль стыка влево и вправо, чтобы снять заднюю крышку.



12BEAD39660A

2. Снимите поддон элемента питания.



AAE863B8CF2E

3. Извлеките старый элемент питания и вставьте новый элемент в паз.



BC7D68EC2303

При установке элемента питания его положительный полюс должен быть обращен вниз.

Тип элемента питания: CR2032

4. Установите поддон элемента питания и заднюю крышку ключа.

После завершения сборки убедитесь в исправной работе всех кнопок ключа.

Перегрев двигателя

i УВЕДОМЛЕНИЕ

Экстремальные условия эксплуатации (например, буксировка, подъем по склону, перегрузка и т. д.) могут привести к перегреву двигателя и снижению общей мощности автомобиля.

Признаки перегрева

- › Указатель температуры охлаждающей жидкости находится в красной зоне.
- › На комбинации приборов появляется предупреждающее сообщение, и раздается звуковой сигнал.
- › Слабое ускорение при работающем двигателе.
- › Из-под капота идет пар.
- › Компрессор кондиционера может автоматически отключиться.

Способы устранения

1. Остановите автомобиль в безопасном месте и выключите кондиционер перед тем, как заглушить двигатель.
2. Проверьте, выходит ли пар из-под капота.
 - › При отсутствии пара откройте крышку капота.
 - › Если пар идет, дождитесь, пока он прекратится, а затем откройте капот.

3. Проверьте уровень охлаждающей жидкости.
 - › Если уровень недостаточен, долейте охлаждающую жидкость.
 - › Убедитесь в отсутствии утечек в патрубках системы охлаждения. При обнаружении утечки обратитесь в сервисный центр.
4. Убедитесь в отсутствии посторонних предметов в радиаторе. При обнаружении предметов, которые могут мешать теплоотдаче, уберите их из радиатора.
5. После запуска двигателя проверьте, работает ли вентилятор охлаждения (убедитесь в том, что вентилятор работает, на слух, и проверив поток воздуха).
 - › Если вентилятор не работает, немедленно выключите автомобиль и обратитесь в сервисный центр.
 - › Если вентилятор работает нормально, как можно скорее обратитесь в сервисный центр для проверки автомобиля.

⚠ ПРЕДУПРЕЖДЕНИЕ

- › Если из-под капота идет пар, не следует сразу же открывать крышку капота. Это может привести к ожогам.

Перегрев двигателя

- › Если радиатор сильно нагрет, не снимайте крышку расширительного бачка. Это может привести к ожогам и другим серьезным травмам из-за выброса пара или охлаждающей жидкости.
- › Открывая крышку расширительного бачка, не прикасайтесь и не приближайтесь к вентилятору охлаждения и его ремням. Оберните крышку тканью и аккуратно откройте ее.
- › Не прикасайтесь и не приближайтесь к вентилятору охлаждения и ремням при работающем двигателе. Руки и одежда могут попасть внутрь, что приведет к серьезным травмам.
- › Не доливайте охлаждающую жидкость при перегретом двигателе. Это может привести к его поломке. Охлаждающую жидкость необходимо добавлять после полного охлаждения двигателя.

ВНИМАНИЕ

Если во время движения автомобиля указатель температуры охлаждающей жидкости снова оказывается в красной зоне, необходимо как можно скорее обратиться в ближайший официальный сервисный центр.

Система экстренных вызовов

Использование данной системы для звонка в единую дежурно-диспетчерскую службу (PSAP) разрешается, только если Вам необходима помощь органов правопорядка или медицинских организаций.

Кнопка экстренного вызова (с индикатором) расположена на панели управления освещением.

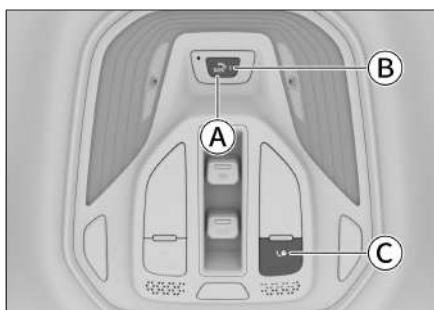

- А Кнопка экстренного вызова (SOS)
- В Световой индикатор экстренного вызова
- С Кнопка вызова оператора (☎)

Вызов оператора

Для вызова оператора нажмите кнопку ☎ и удерживайте ее в течение 0,5–10 секунд.

Связавшись с оператором, можно получить консультацию, запросить оказание сервисной помощи и т. д.

Чтобы завершить разговор с оператором во время вызова, нажмите кнопку ☎ и удерживайте ее в течение 0,5–10 секунд.

Вызов экстренной помощи

При включенном питании (режим ON) нажмите кнопку SOS и удерживайте ее в течение 2–5 секунд. Система направит вызов помощи в PSAP. Вместе с началом вызова система также направит в PSAP информацию о местонахождении автомобиля и другие сведения. Если соединение еще не установлено, Вы можете отменить вызов, повторно нажав кнопку SOS и удерживая ее в течение 2–5 секунд.

И УВЕДОМЛЕНИЕ

Когда соединение установлено, оно может быть прервано только оператором единой дежурно-диспетчерской службы.

Если зажигание включено, то при сильном столкновении или опрокидывании автомобиля система выполнит звонок в PSAP автоматически. Вместе с началом вызова система также направит в PSAP информацию о местонахождении автомобиля и другие сведения.

ВНИМАНИЕ

Поскольку на функцию вызова службы экстренной помощи влияет множество факторов, следующие ситуации (в том числе) могут привести к тому, что телефон службы экстренной помощи будет недоступен:

Система экстренных вызовов

- › При отказе и повреждении автомобильной сети экстренные вызовы невозможны.
- › При повреждении звукового оборудования, повреждении или отсоединении жгута проводов подключения к автомобильной сети или звуковому оборудованию, Вы не сможете связаться со службой экстренной помощи.
- › Если подушка безопасности не срабатывает при легком столкновении или ударе, система не сможет автоматически инициировать вызов службы экстренной помощи. Вызов можно выполнить вручную или иными способами.
- › Если кнопка экстренного вызова повреждена, вызов службы экстренной помощи не может быть выполнен вручную.
- › Если сигнал мобильной сети слабый, подвергается помехам или блокируется, вызов службы экстренной помощи не сработает.
- › Повреждение оборудования GPS или нахождение в зоне со слабым сигналом (например, в подземном гараже, тоннеле, горной местности) могут привести к невозможности определения местонахождения автомобиля.
- › После выключения бортовой сети экстренные вызовы невозможны.

- › При невозможности получить услугу экстренной помощи из-за беспорядков, пожара, наводнения, урагана, взрыва, войны, действий правительства, распоряжений судебно-административных органов, социальной среды и других форс-мажорных обстоятельств, экстренный вызов невозможен.
- › Если Вы загружаете и устанавливаете другое программное обеспечение или посещаете другие сайты, содержащие вирусы, троянские программы или другие вредоносные программы, которые угрожают безопасности Вашего оборудования и данных, Вы не сможете получить услугу экстренной помощи.
- › Возможны и другие объективные факторы, делающие экстренный вызов недоступным.

Световой индикатор экстренного вызова

Когда зажигание включено, индикатор экстренного вызова может находиться в следующих режимах:

Состояние индикатора	Описание режима
Не горит	Система находится в спящем режиме, или питание выключено

Система экстренных вызовов

Состояние индикатора	Описание режима
Горит красным цветом в течение 6 секунд, затем меняет цвет на оранжевый	Идет перезагрузка системы
Горит зеленым цветом	Система исправна
Мигает зеленым цветом	Система находится в режиме связи
Горит красным цветом	Самодиагностика системы выявила неисправность

i УВЕДОМЛЕНИЕ

При неисправности системы как можно скорее обратитесь в сервисный центр для диагностики.

⚠ ПРЕДУПРЕЖДЕНИЕ

Запрещено модифицировать систему экстренного вызова.

Резервная аккумуляторная батарея

Система экстренного вызова снабжена резервной аккумуляторной батареей. Она обеспечивает нормальную работу системы, если аккумулятор автомобиля выйдет из строя при ДТП.

При отсутствии неисправностей, если заряд резервной аккумуляторной батареи недостаточен, система автоматически заряжает ее после запуска двигателя.

i УВЕДОМЛЕНИЕ

Срок службы резервной аккумуляторной батареи составляет 3 года.

Чтобы получить информацию о состоянии резервной аккумуляторной батареи, можно обратиться в сервисный центр.





10

Рекомендации по эксплуатации и техническому обслуживанию

Правила управления автомобилем	334	Уход за шинами	367
Рекомендации по управлению автомобилем в период обкатки.....	341	Уход за кузовом	371
Рекомендации по управлению автомобилем в неблагоприятных условиях	342	Уход за салоном.....	375
Необходимость технического обслуживания автомобиля.....	350	Меры по предотвращению коррозии.....	379
Техническое обслуживание моторного отсека	351	Длительное хранение автомобиля	381
Аккумуляторная батарея ..	358	Утилизация тяговой аккумуляторной батареи.....	383
Проверка и замена предохранителей	359	Техническое обслуживание автомобиля.....	384
Замена щеток очистителя ветрового стекла	362	График планового технического обслуживания.....	387
Техническое обслуживание фар	364	Программа «Помощь на дороге».....	390
Уход за люком	365	Свидетельство о прохождении планового технического обслуживания	391

Правила управления автомобилем

Перед началом движения

Удалите посторонние предметы

Перед началом движения полностью очистите кузов автомобиля от снега, листьев и т. д.

Проверьте состояние автомобиля

Чтобы обеспечить безопасное и комфортное вождение, перед началом движения проверьте шины, уровень масла, освещение, внешний вид автомобиля и прочие позиции, подлежащие ежедневному осмотру.

Если будет установлено, что требуется ремонт автомобиля, незамедлительно обратитесь в сервисный центр.

Проверьте двери и крышку капота

Перед началом движения убедитесь, что все двери автомобиля закрыты.

Если какая-либо дверь закрыта не полностью, она может внезапно открыться при движении, что может привести к аварии.

Если капот открывался, то перед началом движения необходимо убедиться в том, что он закрыт. Незакрытая крышка капота может внезапно открыться при движении, что может привести к аварии.

Размещение вещей в салоне

На приборной панели

Запрещается размещать какие-либо предметы на приборной панели. Это может не только препятствовать обзору водителя, но и негативно повлиять на безопасность в начале и во время движения, создав риск аварии.

В ногах водителя

Запрещается размещать какие-либо предметы в ногах водителя. Они могут попасть под педали, что может привести к потере контроля над автомобилем и стать причиной аварии.

Если требуется использовать коврики, убедитесь, что они подходят для данного автомобиля. Использование ковриков несоответствующей формы, неправильное расположение или наложение ковриков один на другой могут препятствовать нажатию педалей, что сделает невозможным запуск двигателя, затруднит или сделает невозможным переключение передач, а также может привести к аварии.

Под сиденьями

Запрещается размещать какие-либо предметы под сиденьями. Это может препятствовать регулировке положения сидений или сделать невозможной их фиксацию, что может привести к аварии.

Правила управления автомобилем

На спинках сидений

Не размещайте подушки и иные предметы между спиной и спинкой кресла. Это не только нарушает правильность положения водителя при вождении, но и препятствует обеспечению защитных функций ремня безопасности и подголовника в случае столкновения, что может привести к получению опасной для жизни травмы.

На стеклах окон

Запрещается прикреплять к стеклам предметы на вакуумных присосках. Присоски могут сработать по принципу линзы, что может привести к возгоранию.

Во время движения

Соблюдайте скоростной режим

Запрещается превышать скорость, указанную на знаках ограничения скорости.

Не перегружайте автомобиль

Движение на перегруженном автомобиле опасно.

Запрещено превышать установленное максимальное число пассажиров и максимальный вес груза, а также перевозить пассажиров в багажном отделении.

Воздержитесь от управления автомобилем, если чувствуете сильную усталость

Управление автомобилем в состоянии усталости крайне опасно. Скорость принятия решений, зрение и концентрация усталого водителя значительно снижаются, что может привести к серьезной аварии.

Запрещено выключать питание автомобиля

При выключении питания автомобиля во время движения перестанут работать усилитель тормозов и система усиления рулевого управления, что приведет к ухудшению эффективности торможения и может стать причиной аварии.

Запрещено длительное удержание руля в крайнем положении

Продолжительное использование рулевого колеса в крайнем положении может привести к снижению эффективности системы управления, что будет ощущаться в виде увеличения усилия при повороте рулевого колеса.

Правила управления автомобилем

Торможение

Во время движения запрещается в течение долгого времени удерживать педаль тормоза или двигаться с включенным стояночным тормозом. Это может привести к преждевременному износу тормозных колодок или перегреву деталей тормозной системы, что снизит эффективность торможения и может привести к аварии.

Звук при износе тормозных колодок

Если тормозные колодки изнашивались и требуют замены, со стороны дискового тормозного механизма будет слышен характерный звук.

Если при торможении слышен посторонний звук, продолжать движение запрещается. В противном случае возможны сильный износ тормозных дисков и повреждение элементов тормозной системы, что снизит эффективность торможения и может привести к аварии.

Разрыв шины

Запрещается продолжать движение с поврежденной шиной. Движение в таком случае крайне опасно и может привести к аварии. Кроме того, это может стать причиной повреждения колеса, подвески и кузова. В подобной ситуации необходимо немедленно заменить колесо.

В следующих ситуациях следует проверить целостность шин:

- › Вибрация рулевого колеса.
- › Нехарактерная вибрация автомобиля.
- › Нехарактерный крен автомобиля.

При повреждении шины во время движения крепко удерживайте рулевое колесо и осторожно нажмите на педаль тормоза, чтобы снизить скорость. Экстренное торможение и резкое вращение рулевого колеса могут привести к потере контроля над автомобилем.

Сильный удар о днище автомобиля, шину или колесо

В случае сильного удара о днище автомобиля, шину, колесо или элементы системы привода немедленно остановите автомобиль в безопасном месте и произведите осмотр. Проверьте, нет ли утечек тормозной жидкости и топлива, а также деформаций и повреждений подвески, шин, колес, аккумуляторной батареи, элементов системы привода. Если произошла утечка или повреждение, дальнейшее движение может привести к аварии.

Правила управления автомобилем

На спуске

Запрещается выключать питание автомобиля или двигаться на нейтральной передаче

Если выключить питание автомобиля при движении под уклон, усилитель тормозов и система усиления рулевого управления не будут работать, что может снизить эффективность торможения и потребует большего усилия для управления рулевым колесом. Это может стать причиной аварии.

На участках с перепадами высоты

Остановив автомобиль у бордюрного камня или на участке со значительным перепадом высоты, убедитесь, что шины не деформируются в результате контакта с бордюром или прочими препятствиями.

Переезжая бордюрный камень, искусственную неровность и подобные препятствия, следует снизить скорость и по возможности двигаться под прямым углом к препятствию. В противном случае возможно повреждение шин (особенно их боковин).

В следующих ситуациях следует снизить скорость и соблюдать осторожность, чтобы не повредить бампер.

- › На участках со ступенчатым спуском, например на въезде или выезде с автостоянки.

- › На въезде на многоуровневую парковку и других участках с крутыми подъемами.
- › На участках с неровностями и колеями от колес.
- › На участках с ямами.
- › При съезде с ровного участка на уклон, или наоборот.
- › При переезде искусственной неровности или остановке у бордюра.

На мокрых, заснеженных, обледенелых дорогах и иных скользких поверхностях

Экстренное торможение, резкое ускорение, резкое вращение рулевого колеса при движении по скользкой дороге могут стать причиной заноса и потери контроля над автомобилем, что может привести к аварии.

При движении в холодную погоду по мостам, затененным участкам и другим местам, где мог образоваться лед, следует снизить скорость.

На затопленной дороге

При движении по затопленной дороге соблюдайте осторожность.

Передвижение по затопленным дорогам может вызвать короткое замыкание в электрических компонентах и их повреждение, а также стать причиной серьезной аварии.

Правила управления автомобилем

Также при движении по затопленной дороге намокают тормозные колодки, что способно снизить эффективность торможения и стать причиной аварии. После преодоления затопленного участка несколько раз нажмите на педаль тормоза, чтобы разогреть тормоза и убедиться, что они работают исправно.

Меры предосторожности для пассажиров

Не перемещайтесь по салону

Во время движения не покидайте свое место и не перемещайтесь по салону. В противном случае при экстренном торможении можно получить травму.

Запрещено высовывать руки или голову из окон или люка

При экстренном торможении или закрытии окон можно удариться о раму, что может привести к получению серьезных травм, вплоть до летального исхода.

Не держите детей на коленях

Запрещается держать младенцев и детей на руках, даже если Вы сами пристегнуты ремнем безопасности. Также запрещено каким-либо образом пристегивать детей с помощью ремней безопасности для взрослых. В противном случае при экстренном торможении или столкновении существует риск получения серьезных травм вплоть до летального исхода.

Детям запрещено управлять дверьми, окнами и люком

Управляя дверями, окнами или люком, дети могут защемить руки, голову, шею и другие части тела, что может привести к получению серьезных травм.

Открыв дверь во время движения, ребенок может выпасть и получить серьезные и даже смертельные травмы.

Используйте детские замки и блокируйте окна, чтобы предотвратить несчастные случаи по причине неосторожного обращения детей с окнами и дверьми.

Правила управления автомобилем

Остановка и стоянка автомобиля

Не останавливайте автомобиль вблизи легковоспламеняющихся материалов

Старайтесь избегать участков с большим количеством травы и легковоспламеняющихся материалов, не останавливайте автомобиль в таких местах.

Если позади автомобиля находятся объекты из древесины или фанеры, во избежание возгорания автомобиль должен стоять на достаточном расстоянии от таких материалов.

Не запускайте двигатель на длительное время в плохо проветриваемых помещениях

В результате длительной работы двигателя в гараже и ином помещении с плохой вентиляцией скапливаются выхлопные газы, что может привести к отравлению угарным газом. Это может нанести серьезный ущерб здоровью и стать причиной смерти.

Экономичное вождение

Будьте внимательны

Сохраняйте достаточную дистанцию до впереди идущего транспортного средства, избегайте ненужного ускорения и торможения. Движение с постоянной скоростью увеличивает запас хода автомобиля.

Избегайте перегрузки

Большая нагрузка или перегрузка автомобиля увеличивают потребление им энергии. Перед началом движения уберите ненужные предметы из автомобиля.

Регулярно проверяйте давление воздуха в шинах

Слишком низкое давление в шинах увеличивает сопротивление качению, что, в свою очередь, увеличивает расход энергии и износ шин.

Проходите плановое техническое обслуживание

Регулярное техническое обслуживание обеспечивает более длительную и экономичную эксплуатацию автомобиля.

Выключайте неиспользуемое электрооборудование

Выключайте кондиционер, подогрев сидений и обогрев заднего стекла, когда это не требуется, чтобы снизить потребление энергии.

Закрывайте окна и люк

При открытых окнах и люке увеличивается сопротивление воздуха, поэтому закрывайте их, когда в этом нет необходимости, чтобы снизить потребление энергии.

Правила управления автомобилем

Используйте движение по инерции

При приближении к светофору с красным сигналом или при движении под уклон отпускайте педаль акселератора, позволяя автомобилю двигаться по инерции.

Рекомендации по управлению автомобилем в период обкатки

Шины

В первые 500 км пробега на новых шинах следует соблюдать особую осторожность.

В начале эксплуатации новые шины не обеспечивают оптимального сцепления, поэтому они должны пройти период обкатки.

Тормозные колодки

На первых 400 км эксплуатации новые тормозные колодки не обеспечивают максимальную эффективность торможения.

Для ее достижения они должны пройти обкатку. При ощущении, что тормозная система не обеспечивает достаточного тормозного эффекта, нажимайте на педаль тормоза сильнее, чтобы увеличить тормозное усилие.

Во время обкатки тормозную систему не следует подвергать большим нагрузкам. Например, не следует применять экстренное торможение, особенно при очень высокой скорости движения автомобиля и при движении по склону.

› При определенных скорости, тормозной силе и условиях окружающей среды (температура, влажность), во время торможения может раздаваться звук. Это нормальное явление.

ВНИМАНИЕ

› Тормозные диски и тормозные колодки могут изнашиваться с различной интенсивностью в зависимости от условий эксплуатации.

Рекомендации по управлению автомобилем в неблагоприятных условиях

Вождение в условиях тумана

Включайте противотуманное освещение

При движении в условиях тумана необходимо включить противотуманные фары и фонари.

Используйте звуковой сигнал для предупреждения других водителей и пешеходов

Услышав звуковой сигнал от другого водителя, сразу подайте ответный сигнал, обозначив местонахождение Вашего автомобиля.

Снизьте скорость и соблюдайте осторожность

В условиях тумана следует двигаться на минимальной скорости и поддерживать достаточную дистанцию до движущегося впереди автомобиля.

Не протирайте запотевшие стекла во время движения

По причине значительной разности температур внутри и снаружи автомобиля ветровое стекло часто запотевает изнутри, что ухудшает обзор. В таком случае включите функцию обогрева стекол или слегка приоткройте окна, чтобы температура внутри и снаружи автомобиля сравнялась. Это поможет избежать запотевания.

Если требуется протереть стекло, остановите автомобиль. Не делайте этого во время движения.

Вождение в условиях дождя

Соблюдайте осторожность при движении по скользкой дороге

Во время дождя возможны ухудшение видимости, запотевание ветрового стекла и пробуксовка колес. В таких случаях соблюдайте особую осторожность.

Экстренное торможение, резкое ускорение, резкое вращение рулевого колеса при движении по мокрой дороге могут стать причиной заноса и потери контроля над автомобилем, что может привести к аварии.

Следует снизить скорость, поскольку во время дождя между колесами и поверхностью дороги образуется пленка воды, что приводит к потере сцепления с дорожным покрытием.

⚠ ПРЕДУПРЕЖДЕНИЕ

По возможности избегайте вождения в сильный дождь.

Преодоление затопленного участка (брода)

Меры предосторожности при преодолении затопленного участка

- › Перед преодолением затопленного участка проверьте глубину. Если она слишком велика или ее невозможно определить, следует объехать затопленный участок. В этом случае движение вброд запрещено.

Рекомендации по управлению автомобилем в неблагоприятных условиях

- › Изучите дорогу. Не двигайтесь по неизвестному участку, поскольку под водой могут быть скрыты такие препятствия, как канавы, люки и т. п.
- › Запрещается заезжать в воду, когда глубина воды превышает половину высоты колес.
- › Преодолевайте брод на низкой скорости (не более 10 км/ч), не останавливая автомобиль и не переключая передачи.
- › Проезжая перекресток, избегайте попадания волн, создаваемых впереди идущими автомобилями, на решетку радиатора.
- › Если при движении по воде возникает неисправность, приводящая к отключению питания (остановке двигателя), не пытайтесь снова запустить двигатель. Немедленно обратитесь за консультацией в сервисный центр.

Осмотр и обслуживание после преодоления затопленного участка вброд

Преодолев затопленный участок, выполните следующие действия:

- › Несколько раз слегка нажмите на педаль тормоза и убедитесь в исправности тормозной системы.
- › Проверьте звуковой сигнал.
- › Проверьте все осветительные приборы.
- › В кратчайшие сроки обратитесь в сервисный центр для осмотра автомобиля. Если при преодолении затопленного участка в узлы системы трансмиссии попала вода, она может смешаться со смазкой и вызвать неполадки в работе системы.

⚠ ВНИМАНИЕ

- › Преодоление затопленного участка вброд является чрезвычайной мерой и не должно производиться регулярно.
- › Преодоление затопленного участка вброд может привести к повреждению двигателя и электрических компонентов.

Рекомендации по управлению автомобилем в неблагоприятных условиях

› Избегайте езды по участкам с соленой или морской водой или пляжам, так как соль может вызвать коррозию автомобиля. Если это все же случилось, необходимо немедленно промыть пресной водой все детали, которые контактировали с соленой водой.

Управление автомобилем в жаркое время года

Жаркая погода и высокая температура воздуха не способствуют нормальной эксплуатации автомобиля и негативно сказываются на здоровье водителя. Чтобы обеспечить безопасность движения, соблюдайте следующие меры предосторожности:

Не допускайте перегрева двигателя

В жаркую погоду увеличивается вероятность перегрева двигателя. Поэтому в жаркую погоду необходимо уделять особое внимание проверке и обслуживанию системы охлаждения, своевременно удалять посторонние предметы, попадающие между пластинами радиатора.

Следите за давлением воздуха в шинах

Давление воздуха внутри шин увеличивается в результате воздействия высокой температуры, и в жаркое время года при высоких температурах шины могут лопнуть.

При повреждении шины во время движения крепко удерживайте рулевое колесо и осторожно нажмите на педаль тормоза, чтобы снизить скорость. Не применяйте экстренное торможение и не поворачивайте резко рулевое колесо. Это может привести к потере контроля над автомобилем.

Избегайте теплового удара

В жаркое время года солнечная активность и высокая температура могут стать причиной теплового удара. Обеспечьте хорошую вентиляцию салона и не управляйте автомобилем в состоянии усталости.

⚠ ПРЕДУПРЕЖДЕНИЕ

Не оставляйте детей в закрытом автомобиле без присмотра.

- › Находясь в автомобиле в одиночку, ребенок может подвергнуться тепловому удару или обезвоживанию, что нанесет вред здоровью и даже может привести к смертельному исходу.
- › Находясь в автомобиле без присмотра, ребенок может вызвать пожар, играя со спичками, зажигалкой и подобными предметами.

⚠ ВНИМАНИЕ

Не оставляйте в автомобиле зажигалки, аэрозольные баллоны, банки с газированными напитками и очки.

Рекомендации по управлению автомобилем в неблагоприятных условиях

- › В условиях высокой температуры воздуха утечка газа из зажигалки или аэрозольного баллончика либо разрыв баллончика могут привести к возгоранию.
- › Если разорвется банка с газированным напитком, контакт жидкости с электрическими компонентами может привести к замыканию.
- › Из-за высокой температуры воздуха в салоне полимерные линзы очков могут деформироваться и треснуть.
- › Убедитесь, что стеклоомывающая жидкость подходит для температуры в данной местности во избежание ее замерзания и повреждения автомобиля.
- › Чтобы обеспечить хорошую защиту от замерзания, проверьте охлаждающую жидкость и убедитесь, что она правильного типа. Используйте только тип охлаждающей жидкости, указанный для Вашего автомобиля. (▷ Стр. 392)
- › Проверьте моторное масло и убедитесь, что оно правильного типа. Следует использовать только тип моторного масла, указанный для Вашего автомобиля. (▷ Стр. 392)

Управление автомобилем в холодное время года

В холодное время года транспортные средства могут быть покрыты снегом или льдом, а подвижные части, такие как дверные ручки, стекла дверей, зеркала заднего вида и стеклоочистители, могут замерзнуть. Чтобы защитить Ваш автомобиль от замерзания и обеспечить его нормальную эксплуатацию, выполняйте следующие рекомендации для обеспечения наилучших впечатлений от вождения в холодное время года.

Подготовка перед вождением

Перед наступлением холодного сезона или перед поездкой в холодные районы необходимо выполнить следующие подготовительные работы:

- › В холодное время года производительность аккумуляторной батареи снижается. Обратитесь в сервисный центр для проверки аккумуляторной батареи и выяснения, обладает ли аккумулятор достаточной мощностью для запуска двигателя.
- › В зависимости от условий окружающей среды, в которых Вам предстоит управлять автомобилем, можно заранее подготовить аварийные принадлежности, такие как сигнальные лампы, лопата для уборки снега, скребок для окон, пусковые кабели и т. д.

Рекомендации по управлению автомобилем в неблагоприятных условиях

Для обеспечения более комфортного вождения можно воспользоваться следующими рекомендациями:

- › Заранее заведите автомобиль и включите такие функции, как кондиционер и подогрев сидений, чтобы сделать условия в салоне более комфортными.

Если автомобиль имеет функцию дистанционного управления, можно управлять им через приложение на мобильном телефоне.

- › Включите функцию теплоизоляции/охлаждения аккумулятора при подключении зарядного пистолета. После завершения медленной зарядки температура тяговой аккумуляторной батареи сохранится в оптимальном рабочем диапазоне, что благоприятно скажется на дальности хода. (▷ Стр. 202)
- › После парковки обязательно удалите снег и воду с ручек дверей, чтобы они не замерзли.
- › В холодное время дорожное полотно может быть покрыто снегом или льдом. Чтобы улучшить проходимость автомобиля и уменьшить боковое скольжение автомобиля, обратитесь в сервисный центр для установки зимних шин или цепей противоскольжения.

Зимние шины

В холодное время года при низких температурах в связи с некоторыми особенностями стандартных шин (ширина, состав каучука, рисунок протектора) снижается их упругость, падают тормозное и тяговое усилия, а также увеличивается уровень шума. В некоторых случаях возможно возникновение трещин, аномального износа и прочих неустраняемых повреждений. В холодное время года, когда температура опускается ниже 7°C, рекомендуется использовать зимние шины. Зимние шины могут значительно улучшить управляемость автомобиля, улучшить реакцию при торможении и сократить тормозной путь.

i УВЕДОМЛЕНИЕ

Всесезонные шины с маркировкой M+S являются эффективными в холодное время года, однако, как правило, их эффективность ниже, чем у зимних шин. Особенно важно использовать зимние шины при движении по заснеженным и обледеневшим дорогам.

! ПРЕДУПРЕЖДЕНИЕ

Несмотря на то что использование зимних шин улучшает эксплуатационные характеристики автомобиля, при управлении в холодное время года следует соблюдать особую осторожность.

Рекомендации по управлению автомобилем в неблагоприятных условиях

- › Скорость и режим вождения следует выбирать с учетом видимости, погодных условий, состояния дороги и транспортной ситуации.
- › Не превышайте максимально допустимые скорость и нагрузку, указанные для используемых зимних шин.

⚠ ВНИМАНИЕ

Сильный износ протектора зимних шин в значительной степени снижает их пригодность для использования в холодное время года. Старые зимние шины даже при отсутствии признаков износа протектора также существенно теряют пригодность к использованию. Для ознакомления с критериями замены зимних шин обратитесь к Вашему дилеру.

Правила использования зимних шин

- › Соблюдайте соответствующие требования законодательства, принятые в Вашей стране.
- › Зимние шины должны быть установлены на все колеса.
- › Используйте зимние шины того же размера, что и летние.
- › Тип, размер (окружность качения), рисунок протектора всех используемых зимних шин должны быть одинаковыми.

- › Зимние шины можно использовать только в холодное время года.
- › Необходимо соблюдать все ограничения, установленные для зимних шин (максимальная скорость, максимальная нагрузка и т. д.). Несоблюдение этих требований может привести к повреждению шин и стать причиной аварии.
- › Запрещается устанавливать шины против указанного направления вращения.

Цепи противоскольжения

Использование цепей противоскольжения регулируется государственными и региональными нормами. Используемые цепи должны соответствовать местному законодательству. Цепи противоскольжения устанавливаются только на ведущие колеса. Запрещено устанавливать цепь противоскольжения только на одно колесо. При установке следуйте указаниям производителя и надежно закрепляйте цепи.

⚠ ВНИМАНИЕ

Устанавливая цепи противоскольжения, соблюдайте следующие меры предосторожности:

Рекомендации по управлению автомобилем в неблагоприятных условиях

- › Неправильный размер или неправильная установка цепей может стать причиной повреждения деталей тормозной системы, подвески, кузова и шин. Используйте подходящие цепи противоскольжения и соблюдайте правила их установки.
- › Для установки цепей противоскольжения остановите автомобиль на ровной площадке вдали от движения транспорта, включите аварийную световую сигнализацию и установите знак аварийной остановки позади автомобиля.
- › Перед установкой цепей противоскольжения на шины необходимо переключить питание в режим OFF и включить стояночный тормоз.
- › Не устанавливайте цепи противоскольжения при недостаточном давлении в шинах.
- › Будьте осторожны, чтобы не повредить колесные диски.
- › После установки цепей противоскольжения скорость движения не должна превышать 40 км/ч либо рекомендованную производителем цепей противоскольжения максимальную скорость, в зависимости от того, какое из значений скорости меньше.
- › После прохождения расстояния 0,5–1,0 км с момента установки цепей противоскольжения в целях безопасности осмотрите цепи и проверьте правильность их установки. Если цепи противоскольжения ослаблены, подтяните или переустановите их.
- › Установка цепей противоскольжения может ухудшить управляемость автомобиля. По возможности избегайте резкого ускорения, резкого вращения рулевого колеса и экстренного торможения, поскольку это может привести к аварии.
- › Если Вы слышите, что цепь противоскольжения задевает кузов или днище, немедленно остановитесь, проверьте цепи и перезатяните их. Если звук ударов продолжается, снижайте скорость до тех пор, пока звук не прекратится.
- › Избегайте движения по ухабистой или неровной дороге.

⚠ ПРЕДУПРЕЖДЕНИЕ

При движении с цепями противоскольжения соблюдайте следующие меры предосторожности:

Рекомендации по управлению автомобилем в неблагоприятных условиях

- › Максимально снижайте скорость на поворотах, чтобы предотвратить потерю управляемости.
- › При отсутствии снега на дороге как можно скорее снимите цепи. В противном случае возможны ухудшение ходовых качеств автомобиля и серьезные повреждения шин.
- › Избегайте экстренного торможения, резкого ускорения, резкого вращения рулевого колеса при движении, в противном случае скольжение шин может стать причиной заноса и потери контроля над автомобилем, что может привести к аварии.

Основы вождения

В холодное время года вождение должно выполняться с особой осторожностью, обращайтесь внимание на наличие на дороге снега и льда.

- › При движении по заснеженным дорогам снег может налипать на подкрылки колес, поэтому их следует вовремя проверять и очищать, в противном случае могут возникнуть затруднения в работе рулевого управления, а угол поворота колес может уменьшиться.
- › Если на ветровом и заднем стеклах, а также на зеркалах заднего вида налип снег и закрывает обзор, их следует своевременно очищать. Кроме того, можно улучшить видимость во время вождения с помощью функции обогрева стекла.

⚠ ПРЕДУПРЕЖДЕНИЕ

При парковке на заснеженной дороге выключите двигатель автомобиля.

- › При остановке автомобиля в снегу, если двигатель работает, выхлопные газы могут легко проникнуть в салон, вызвав отравление угарным газом, серьезные травмы или даже смерть.
- › Если Вы чувствуете, что выхлопные газы попали в салон, примите следующие меры:

Переместите автомобиль в проветриваемое место и откройте все окна.

Переключите систему климат-контроля на режим забор воздуха снаружи и установите максимальную интенсивность вентиляции, чтобы обеспечить приток свежего воздуха в салон.

Необходимость технического обслуживания автомобиля

Техническое обслуживание позволяет оценить состояние автомобиля и предотвратить его поломку

В процессе эксплуатации происходит неизбежный износ деталей автомобиля. Чтобы гарантировать безопасность управления автомобилем, необходимо регулярно проходить плановое техническое обслуживание и осуществлять ремонт автомобиля. Это позволит максимально долго сохранять эксплуатационные характеристики автомобиля.

Проведение технического обслуживания для обеспечения надежного состояния автомобиля во время движения

Во время технического обслуживания Вы можете провести необходимый профилактический ремонт узлов и деталей в соответствии с условиями их эксплуатации. Такие профилактические работы позволят Вам спокойно пользоваться автомобилем до следующего технического обслуживания.

Продление срока службы автомобиля и снижение эксплуатационных расходов

В процессе эксплуатации тормозные колодки, шины и прочие детали постепенно изнашиваются и приходят в негодность. Использование чрезмерно изношенных деталей может привести к неисправностям и даже стать причиной аварии. Поэтому необходимо проводить регулярное техническое обслуживание.

Техническое обслуживание моторного отсека

Компоновка моторного отсека

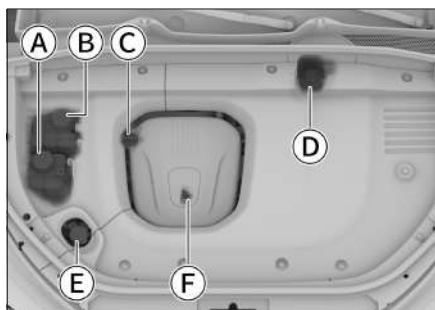

8E18B473D13E

- А Расширительный бачок (система охлаждения двигателя)
- В Расширительный бачок (система охлаждения тяговой аккумуляторной батареи и электропривода)
- С Пробка маслозаливной горловины двигателя
- Д Бачок тормозной жидкости
- Е Бачок жидкости стеклоомывателя
- Ф Маслоизмерительный щуп

⚠ ПРЕДУПРЕЖДЕНИЕ

- › Моторный отсек — зона повышенной опасности. Проводя работы в моторном отсеке, будьте особенно внимательны!
- › Во избежание ожогов или возгорания при проверке уровня масла и его доливе необходимо соблюдать следующие меры предосторожности:
Переключите питание в режим OFF.
Включите стояночный тормоз.

Дайте двигателю (приводному электродвигателю) полностью остыть.

Не позволяйте детям приближаться к моторному отсеку.

Не допускайте попадания маслянистых жидкостей на горячий двигатель.

Не допускайте попадания воды в моторный отсек.

- › Во избежание возгорания при работах по ремонту или обслуживанию топливной системы или электрооборудования необходимо соблюдать следующие требования:
Отсоедините отрицательную клемму аккумуляторной батареи.

Не курите.

Не выполняйте работы вблизи источников открытого огня.

⚠ ВНИМАНИЕ

При доливе масла ни в коем случае не допускайте смешения масел разных типов. В противном случае возможны серьезные неполадки и повреждение деталей автомобиля.

Техническое обслуживание моторного отсека

Предупреждающие наклейки в моторном отсеке

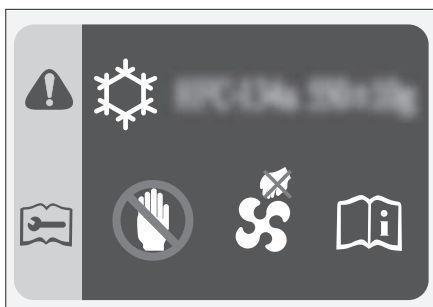

6FC9C3B803CD

Наклейки находятся на передней стенке моторного отсека или на декоративной панели решетки радиатора и содержат следующую информацию:

- › Информация о марке и объеме хладагента для системы кондиционирования.
- › Предупреждение о том, что вентилятор охлаждения может включиться в любой момент, и что ни при каких условиях не допускается просовывать руки под защитный кожух вентилятора. Несоблюдение этого правила может привести к серьезным травмам при случайном включении вентилятора.

Стеклоомывающая жидкость

Долив

Открутите крышку бачка и медленно долейте жидкость, не допуская ее перелива. В случае перелива немедленно слейте избыточное количество жидкости.

Используйте только высококачественную омывающую жидкость, которая имеет хорошие очищающие свойства и не замерзает в холодную погоду.

i УВЕДОМЛЕНИЕ

- › Если уровень стеклоомывающей жидкости недостаточен, на комбинации приборов появится предупреждающий сигнал. В этом случае своевременно добавьте стеклоомывающую жидкость.
- › Если температура окружающей среды ниже 0°C, следует использовать незамерзающую омывающую жидкость.
- › Храните омывающую жидкость в недоступном для детей месте.
- › Жидкость легко воспламеняется и должна храниться вдали от источников огня.

! ВНИМАНИЕ

Не используйте мыльную воду или иные жидкости в качестве омывающей жидкости. Это может привести к повреждению лакокрасочной поверхности кузова.

Техническое обслуживание моторного отсека

⚠ ПРЕДУПРЕЖДЕНИЕ

Запрещено добавлять омывающую жидкость, когда двигатель разогрет или когда он работает. Жидкость содержит спирт, и ее попадание на двигатель может привести к возгоранию.

Моторное масло

Проверка



E3B42E106B0B

Установите автомобиль на ровной площадке, прогрейте двигатель до нормальной рабочей температуры охлаждающей жидкости, затем переключите питание в режим OFF. Откройте капот и с помощью плоской отвертки, обернутой тканью, снимите крышку маслоизмерительного щупа, нажав на фиксатор.

i УВЕДОМЛЕНИЕ

При установке крышки сначала выдвиньте фиксатор вверх, а затем нажмите на него вниз, чтобы зафиксировать защелку.

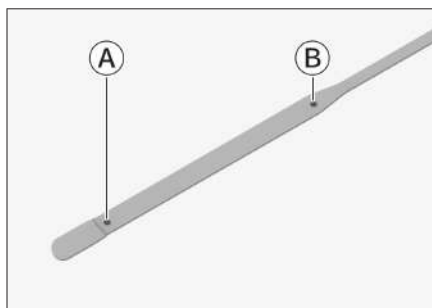

8F3D41CDBC64

- Ⓐ Нижняя метка
- Ⓑ Верхняя метка

Через 10 минут извлеките маслоизмерительный щуп и протрите его. Полностью вставьте масляный щуп обратно в направляющую, через 10 секунд извлеките его и проверьте уровень масла.

Уровень масла должен находиться между нижней и верхней метками маслоизмерительного щупа.

Если уровень находится близко к нижней метке или ниже ее, следует долить масло, чтобы уровень находился посередине между нижней и верхней метками.

i УВЕДОМЛЕНИЕ

Форма маслоизмерительного щупа зависит от типа двигателя.

Техническое обслуживание моторного отсека

⚠ ПРЕДУПРЕЖДЕНИЕ

- › Во время работы двигателя держитесь подальше от вращающихся частей, таких как приводные ремни и вентиляторы, и не касайтесь их, поскольку существует опасность затягивания рук, одежды или инструментов, что может привести к несчастному случаю.
- › При проверке или доливе моторного масла необходимо соблюдать осторожность во избежание ожогов.
- › Когда моторное масло не используется, оно должно храниться надлежащим образом. Утечка масла в почву или воду может вызвать загрязнение окружающей среды.

Долив

Открутите пробку маслозаливной горловины двигателя и медленно залейте моторное масло, избегая его перелива. В случае перелива немедленно слейте избыточное количество. В противном случае возможно повреждение деталей моторного отсека.

Используйте только чистое высококачественное моторное масло. От этого напрямую зависят эффективность работы и срок службы двигателя. Чтобы обеспечить эксплуатационные характеристики автомобиля, используйте только масло указанного типа.

Присадки к моторному маслу

Для работы автомобиля не требуется добавление каких-либо присадок в моторное масло. Присадки не способствуют улучшению рабочих характеристик двигателя и не продлевают срок его службы. Напротив, они могут вступить в химическую реакцию с моторным маслом, что может привести к ухудшению свойств моторного масла и повреждению двигателя.

⚠ ВНИМАНИЕ

- › Регулярно проверяйте уровень моторного масла и заменяйте его. В противном случае недостаточное количество масла или его старение будут приводить к плохой смазке вращающихся частей двигателя, в результате чего произойдет спекание масла и повреждение двигателя.
- › Моторное масло обладает смазывающими и охлаждающими свойствами. Даже при нормальной эксплуатации часть моторного масла, смазывающая поршни и клапаны, может проникать в камеры сгорания и сгорать, в результате чего уровень масла со временем снижается. Степень уменьшения объема масла зависит от условий эксплуатации автомобиля.
- › При добавлении моторного масла не допускайте его перелива.

Техническое обслуживание моторного отсека

Охлаждающая жидкость двигателя / приводного электродвигателя

Для проверки и заливки охлаждающей жидкости необходимо снять крышку моторного отсека, для этого требуются соответствующие профессиональные навыки. Без необходимости рекомендуется не снимать ее самостоятельно, а обратиться в сервисный центр.

Проверка

Регулярно проверяйте уровень охлаждающей жидкости в расширительном бачке.

Уровень должен находиться между верхней и нижней метками.

Если уровень охлаждающей жидкости находится ниже нижней метки, необходимо долить ее таким образом, чтобы уровень поднялся до положения между нижней и верхней метками, а также проверить, нет ли утечек в системе охлаждения.

Долив

Дождитесь, когда двигатель и приводной электродвигатель остынут, и медленно открутите крышку расширительного бачка, стравливая давление. При случайном выплескивании охлаждающей жидкости ее необходимо немедленно вытереть во избежание повреждения деталей или лакокрасочного покрытия кузова.

Используйте только охлаждающую жидкость указанного типа.

⚠ ВНИМАНИЕ

- Охлаждающая жидкость содержит этиленгликоль, который снижает температуру ее замерзания. Запрещается выливать ее на землю или в канализацию — это приведет к загрязнению окружающей среды.
- Запрещается открывать крышку расширительного бачка при высокой температуре в моторном отсеке. Система охлаждения может находиться под давлением. Если открыть крышку, может произойти выброс горячей охлаждающей жидкости, что приведет к получению ожогов или иных травм.
- Для замены охлаждающей жидкости двигателя и приводного электродвигателя обратитесь в сервисный центр.

Предупреждающая маркировка

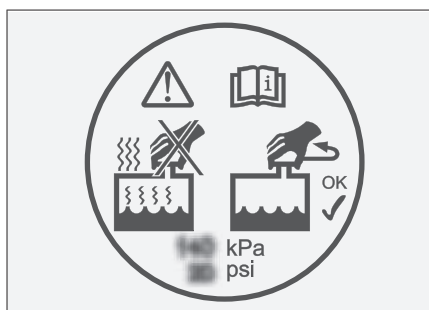

7292828C8D61

Техническое обслуживание моторного отсека

Данная надпись располагается на крышке расширительного бачка системы охлаждения и напоминает о том, что нельзя открывать крышку расширительного бачка, если охлаждающая жидкость имеет высокую температуру. В противном случае может произойти выброс горячей жидкости или пара наружу под действием давления, что приведет к получению ожогов.

Тормозная жидкость

Проверка

Регулярно проверяйте уровень жидкости в бачке.

Уровень должен находиться между верхней и нижней метками.

Если уровень тормозной жидкости находится ниже нижней метки, необходимо долить ее таким образом, чтобы уровень поднялся до положения между нижней и верхней метками, а также проверить тормозную систему на наличие утечек.

Долив

1. Чтобы получить доступ к бачку тормозной жидкости, надавите на защелки и снимите крышку.



740C86B6F3D6

2. Снимите крышку, под которой находится бачок с тормозной жидкостью.



560DD9EBC5B8

3. Открутите крышку бачка, медленно залейте жидкость, не допуская ее перелива через край. В случае перелива немедленно слейте избыточное количество. В противном случае возможно повреждение деталей моторного отсека. Используйте только тормозную жидкость указанного типа.

Техническое обслуживание моторного отсека

4. После заливки установите на место крышку над бачком тормозной жидкости.

⚠ ПРЕДУПРЕЖДЕНИЕ

- › Недостаток тормозной жидкости снижает эффективность торможения, создавая риск аварии.
- › Тормозная жидкость представляет опасность для здоровья и обладает коррозионными свойствами. При ее попадании на кожу немедленно промойте поврежденное место большим количеством чистой воды. В случае проглатывания немедленно обратитесь к врачу.

Радиатор, вентилятор

Регулярно проверяйте радиатор, вентилятор и прочие компоненты системы охлаждения в моторном отсеке. Если эти компоненты сильно загрязнены, своевременно выполняйте их очистку. Если Вы не уверены в нормальной работе системы, обратитесь в сервисный центр для проведения проверки.

После каждой поездки в сложных условиях (например, вода, песок, грунтовые дороги и т. д.), проверьте, не засорены ли радиатор, вентилятор и другие охлаждающие элементы в моторном отсеке. Если они засорены, обратитесь для проверки и очистки в сервисный центр.

Аккумуляторная батарея

Данный автомобиль комплектуется необслуживаемой аккумуляторной батареей.

Аккумуляторная батарея находится под панелью багажного отделения.

При недостаточном заряде аккумуляторной батареи ее необходимо своевременно зарядить или заменить.

При необходимости замены аккумуляторной батареи обратитесь в сервисный центр для ее утилизации.

Тип 1



340CF5EC9B21

Тип 2



A86516835B47

Тип 3



378F054B09F7

Эти знаки расположены на аккумуляторной батарее. Они напоминают, что перед установкой, снятием и проверкой аккумуляторной батареи необходимо соблюдать следующие меры предосторожности:

- › Детям запрещается приближаться к аккумуляторной батарее.
- › При использовании или зарядке аккумуляторной батареи может выделяться горючий газ, поэтому ее необходимо держать вдали от источников тепла и открытого огня. В противном случае аккумуляторная батарея может загореться или взорваться.
- › Аккумуляторная батарея содержит жидкость с высокой коррозионной активностью.
- › Во время работы с ней наденьте защитные очки и соблюдайте прочие защитные меры.

Проверка и замена предохранителей

Замена предохранителей требует соответствующих профессиональных навыков. Не рекомендуется снимать их самостоятельно, если в этом нет необходимости. Для замены предохранителя обратитесь в сервисный центр.

Если какое-либо электрическое устройство не работает, это может быть вызвано перегоранием соответствующего предохранителя. В таком случае рекомендуется провести проверку в соответствии с описанным ниже порядком и при необходимости заменить предохранитель.

1. Выключите все электрические устройства.
2. Переключите питание в режим OFF, включите стояночный тормоз и отсоедините отрицательную клемму аккумуляторной батареи.
3. Предохранители расположены в следующих местах:

> В блоке реле и предохранителей в моторном отсеке



Чтобы открыть блок реле и предохранителей, нажмите на два фиксатора на крышке блока, а затем потяните крышку вверх.

> В приборной панели рядом с рулевым колесом



> Под крышкой багажного отделения



Доступ к предохранителям можно получить, сняв отделение для хранения.

⚠ ВНИМАНИЕ

> Не допускайте попадания воды или иных жидкостей в блок предохранителей, поскольку это может привести к повреждению электрических компонентов.

Проверка и замена предохранителей

› После установки крышки блока предохранителей убедитесь в том, что она зафиксирована правильно. В случае неправильной установки крышки попадание внутрь блока влаги или грязи повлияет на эффективность работы предохранителей.

4. Для извлечения предохранителя используйте специальный зажим для предохранителей, поставляемый в комплекте с автомобилем. Определите предохранитель, соответствующий неисправному устройству, согласно схеме на крышке блока предохранителей и проверьте его.



827A086856CE

⚠ ВНИМАНИЕ

› Зажим и запасные предохранители находятся на крышке блока реле и предохранителей в моторном отсеке.

- › К крышке блока предохранителей прикреплена соответствующая информация об электрических цепях, по которой можно определить соответствие между предохранителем и электрическим компонентом.
- › Поскольку неисправность может быть вызвана перегоранием нескольких предохранителей, необходимо проверить все предохранители, чтобы устранить ее. Если не удастся устранить неисправность, обратитесь в сервисный центр.

5. Проверьте состояние плавкой вставки внутри предохранителя, если она перегорела, предохранитель необходимо заменить на запасной предохранитель того же типа.

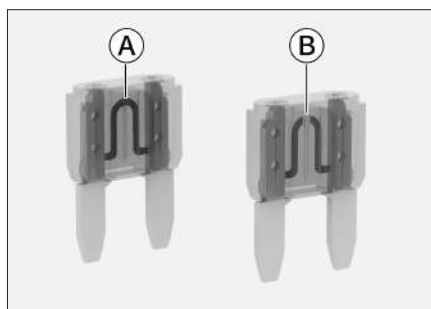

6DC672024A26

- Ⓐ Исправный предохранитель
 Ⓑ Перегоревший предохранитель

Проверка и замена предохранителей

⚠ ПРЕДУПРЕЖДЕНИЕ

Запрещено использовать для замены отремонтированный предохранитель или предохранитель другого номинала. В противном случае может произойти возгорание из-за перегрузки электрической цепи.

6. Проверьте исправность работы электрических систем.

⚠ ВНИМАНИЕ

Если через некоторое время запасной предохранитель снова перегорает, или электрическое устройство по-прежнему не работает, это указывает на наличие серьезной неисправности в электрической системе автомобиля. В такой ситуации следует обратиться в сервисный центр.

Замена щеток очистителя ветрового стекла

Проводите регулярный осмотр щеток стеклоочистителей и в случае возникновения следующих ситуаций производите их замену:

- › Наличие на щетках трещин или частичное затвердевание резины.
- › Во время работы стеклоочистителя щетки оставляют полосы на стекле или не очищают его надлежащим образом.

⚠ ВНИМАНИЕ

При поднятии или опускании стеклоочистителей запрещается сильно тянуть за щетки во избежание их деформации и поломки.

1. Переключите питание автомобиля в режим OFF, нажмите на кнопку омывателя на переключателе управления стеклоочистителями и удерживайте ее в течение 3 секунд. Стеклоочистители автоматически перейдут в режим технического обслуживания, как показано на рисунке.



DAB46F9328A1

2. Поднимите рычаг стеклоочистителя с поверхности стекла.

⚠ ВНИМАНИЕ

- › Если требуется снять стеклоочиститель, обязательно приведите его в положение для проведения технического обслуживания. В противном случае стеклоочистители могут быть повреждены.
- › Не открывайте капот, когда рычаги стеклоочистителя подняты. В противном случае можно повредить капот и стеклоочиститель.
- › Положение обслуживания стеклоочистителя предназначено только для замены щеток и не должно использоваться для других целей (например, для предотвращения его примерзания в холодное время года).

3. Поверните щетку стеклоочистителя в направлении стрелки, как показано на рисунке, чтобы максимально увеличить угол между ней и пластмассовым соединителем.



B26AF2BA18B2

Замена щеток очистителя ветрового стекла

- Снимите щетку с рычага стеклоочистителя.

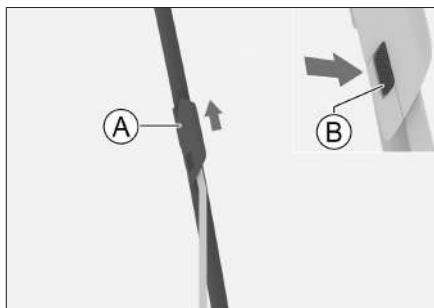

- А Щетка стеклоочистителя
- Б Фиксатор

Нажимая на фиксаторы с обеих сторон, потяните щетку в направлении, указанном стрелкой, и отсоедините ее от рычага стеклоочистителя.

⚠ ВНИМАНИЕ

До тех пор, пока щетка стеклоочистителя не будет установлена, не опускайте рычаг на стекло, это может привести к повреждению стекла.

- Установите новую щетку и опустите рычаг обратно на стекло.
- Переведите стеклоочиститель в исходное положение.
Переключите питание автомобиля в режим ON, стеклоочиститель вернется в исходное положение и будет готов к работе в штатном режиме.

Техническое обслуживание фар

Калибровка фар

Перед выходом автомобиля с завода производится калибровка передних комбинированных фар. Если автомобиль часто используется для перевозки грузов, может возникнуть необходимость в повторной калибровке передних комбинированных фар. Для калибровки передних комбинированных фар обратитесь в сервисный центр.

Замена ламп

Все внешние осветительные приборы автомобиля оснащены светодиодными источниками света, которые нельзя разобрать или заменить по отдельности. При повреждении или неисправности осветительного прибора рекомендуется как можно скорее обратиться в сервисный центр для проведения диагностики и ремонта.

ПРЕДУПРЕЖДЕНИЕ

- › Запрещается изменение конструкции внешних осветительных приборов и сигнального оборудования.
- › Запрещается устанавливать дополнительные внешние осветительные приборы и сигнальные огни, не предусмотренные обязательными стандартами.

Запотевание автомобильных фар

При управлении автомобилем в дождливую погоду, во время мойки автомобиля или в иных подобных ситуациях стекла фар могут запотеть. Это происходит по причине разницы температур внутри и снаружи фары. Данное явление аналогично запотеванию окон автомобиля во время движения в дождливую погоду и не является неисправностью. Однако, если внутри фары образуются крупные капли, или скапливается вода, следует обратиться в сервисный центр для проведения проверки и ремонта.

ВНИМАНИЕ

Во избежание повреждения фар не используйте растворители или сильнодействующие моющие средства для очистки внешней поверхности фар.

Периодичность обслуживания

Периодичность обслуживания зависит от условий движения и частоты использования люка.

При эксплуатации автомобиля в регионах с высокой запыленностью и большим количеством дождей обслуживание люка рекомендуется выполнять чаще.

⚠ ВНИМАНИЕ

Отсутствие своевременного ухода может привести к попаданию воды в салон или возникновению посторонних шумов. Регулярно очищайте люк в соответствии с условиями эксплуатации автомобиля. Например, в регионах, где возможны песчаные бури, а также в сезоны, когда люк используется практически постоянно, проем люка требуется очищать чаще.

Порядок обслуживания

Пыль и посторонние частицы могут скапливаться на уплотнителях, в механических элементах и на направляющих люка, что может привести к возникновению посторонних шумов при использовании люка или неисправностей в его работе, а также к засорению дренажных трубок. Регулярно открывайте люк, удаляйте пыль и грязь, протирайте уплотнители чистой тканью, смоченной водой, и смазывайте механические элементы.

Открывая люк, проверяйте, не заклинивает ли механизм привода в процессе использования. В случае заклинивания обратитесь в сервисный центр для проверки.

⚠ ВНИМАНИЕ

- › Если у Вас возникли проблемы с люком, в кратчайшие сроки обратитесь в сервисный центр.
- › При обледенении люка в сильные морозы не пытайтесь открыть его силой. Так можно повредить электропривод и уплотнители. Дождитесь, пока температура в салоне поднимется и лед на уплотнителях и крыше автомобиля растает. После этого можно будет открыть люк.
- › После мойки автомобиля в мороз откройте люк и вытрите уплотнители насухо с помощью тряпки.
- › Перед мойкой автомобиля обязательно проверяйте, плотно ли закрыт люк, и не направляйте струю воды непосредственно на его уплотнители. Если уплотнители деформируются под струей мойки высокого давления, они придут в негодность и в салон будет попадать вода.

Уход за люком

- › При движении по очень неровной дороге или горной местности не оставляйте люк полностью открытым на длительное время. В противном случае внутренний механизм люка может получить повреждения из-за тряски.
- › В дождливое время года следует тщательнее следить за состоянием уплотнителей, избегать попадания на них гравия и пыли и регулярно их протирать, чтобы обеспечить герметичность люка.

Для обеспечения безопасности движения модель и размер шин должны подходить для Вашего автомобиля, протектор шин должен быть в хорошем состоянии, давление в шинах должно соответствовать норме.

⚠ ПРЕДУПРЕЖДЕНИЕ

- › Не используйте шины с повышенным износом протектора, повреждениями, недостаточным или избыточным давлением воздуха, поскольку это может легко привести к аварии и стать причиной травм или даже смерти.
- › Соблюдайте все инструкции по поддержанию давления в шинах и уходу за ними, приведенные в настоящем руководстве.
- › При сжигании шин выделяются токсичные газы, поэтому утилизируйте шины надлежащим образом.

Проверка шин

При каждой проверке давления в шинах следует также убедиться в отсутствии повреждений, проколов, оценить степень износа шин и т. д.

В следующих случаях требуется немедленная замена шин:

- › Повреждения или выпуклости на протекторе или боковине шины.
- › Чрезмерный износ протектора.

Давление в шинах

Правильное давление в шинах обеспечивает хорошую управляемость автомобиля, продлевает срок службы протектора и создает комфорт при вождении.

При недостаточном давлении воздуха в шинах протектор изнашивается неравномерно, снижается управляемость и топливная экономичность автомобиля. Кроме того, увеличивается вероятность утечек воздуха в случае перегрева.

При чрезмерном давлении в шинах поездка в автомобиле становится менее комфортной, а также увеличивается вероятность неравномерного износа и повреждения шины на неровностях дорожного покрытия.

Рекомендуется регулярно проверять давление воздуха в шинах .

Уход за шинами

Измерять давление воздуха в шинах следует после их остывания. Для получения наиболее точных данных измерения следует проводить после того, как автомобиль простоял на стоянке не менее 3 часов или проехал расстояние не более 1,5 км. Если измерить давление в шинах в горячем состоянии (после поездки на несколько километров), его значение будет на 30–40 кПа выше значения в холодном состоянии. Это нормальное явление; в такой ситуации не следует стравливать давление до достижения значения, ожидаемого в холодном состоянии, потому что в итоге оно окажется ниже нормы.

i УВЕДОМЛЕНИЕ

Даже если шины находятся в хорошем состоянии, давление в них может снижаться на 10–20 кПа в месяц, поэтому необходимо регулярно его проверять.

Повышение экономичности с помощью давления в шинах ECO

Для достижения более экономичного расхода энергии можно установить давление в шинах на уровень ECO (см. наклейку с данными о давлении в шинах, при наличии). Однако это может снизить комфорт при вождении, поэтому регулируйте давление в соответствии с Вашими предпочтениями.

Износ шин

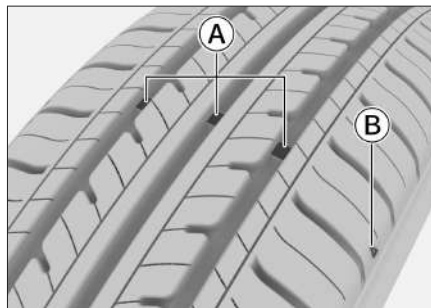

- Ⓐ Индикаторы износа
- Ⓑ Схема расположения индикаторов износа

i УВЕДОМЛЕНИЕ

Расположение индикаторов износа показано схематически. Ориентируйтесь на фактическую комплектацию Вашего автомобиля.

Изношенные шины необходимо заменить как можно скорее.

Использование шин с недостаточно глубоким рисунком протектора или видимыми индикаторами износа может привести к увеличению тормозного пути, снижению эффективности рулевого управления, разрыву шин и в результате к аварии.

При обнаружении неравномерного износа шин или ощущении продолжительных вибраций во время движения обратитесь в сервисный центр для проведения проверки.

При установке новых шин следует обязательно выполнять балансировку колес для обеспечения максимального комфорта при движении и продления срока службы шин.

Перестановка колес

Чтобы продлить срок службы шин и обеспечить их равномерный износ, рекомендуется проверять давление и износ шин не реже одного раза в месяц и производить перестановку колес, если глубина протектора отличается более чем на 1,5 мм.

Перестановка колес должна выполняться специалистом. Рекомендуется обратиться для этого в сервисный центр.

Балансировка колес

Если колеса не отбалансированы, это приводит к ухудшению управляемости автомобиля и снижению срока службы шин. Разбалансировка колес происходит даже при нормальной эксплуатации. Поэтому следует регулярно выполнять балансировку в соответствии с балансировочными параметрами.

Уплотнение шин

При долговременной стоянке автомобиля в условиях повышенной температуры шины слегка деформируются в месте контакта с поверхностью. Это нормальное явление, называемое «уплотнением шин». Уплотнение шин может вызывать вибрацию автомобиля и рулевого колеса при движении. Постепенно в ходе движения шины нагреваются и принимают изначальную форму, а вибрации исчезают. Свести к минимуму уплотнение шин при долговременной стоянке автомобиля можно одним из следующих способов:

- › Увеличьте давление в шинах (примерно до 300 кПа). Такое давление является избыточным для нормального вождения, поэтому перед началом эксплуатации автомобиля необходимо уменьшить давление в шинах до рекомендуемых значений.
- › Перемещайте автомобиль минимум 1 раз в 30 дней (наиболее оптимально — 1 раз в 15 дней). При перемещении должен быть выполнен поворот опорных точек колес автомобиля минимум на 90°.

Уход за шинами

Замена шин и колесных дисков

- › Если требуется замена шины, новая шина должна соответствовать следующим требованиям: размер шины должен быть таким же, как у оригинального автомобиля, индексы нагрузки и скорости должны быть такими же или выше, чем у оригинального автомобиля.
- › Оригинальные шины, которыми комплектуется Ваш автомобиль, являются оптимальным выбором с точки зрения управляемости, комфорта и экономичности. Рекомендуется производить их замену в авторизованных сервисных центрах.
- › Шины следует заменять парами (т. е. одновременно на обоих передних или обоих задних колесах), иначе это может повлиять на тормозные характеристики и управляемость автомобиля.
- › Если необходимо заменить колесные диски, новые диски должны иметь те же размеры (например, диаметр, вылет), что и заменяемые диски. Оригинальные колесные диски можно приобрести в сервисном центре.

⚠ ПРЕДУПРЕЖДЕНИЕ

- › Не устанавливайте на автомобиль шины разных производителей и моделей, а также шины с различным рисунком и степенью износа протектора.
- › Не устанавливайте на автомобиль шины разной конструкции, например, радиальные и со смещенным кордом.
- › Не устанавливайте на автомобиль летние, всесезонные и зимние шины одновременно.
- › Убедитесь, что на автомобиле установлены шины и диски правильного размера. Установка неподходящих шин и дисков может повлиять на управляемость и курсовую устойчивость, что может привести к несчастным случаям, например, к аварии.

Мойка автомобиля

Мойка автомобиля способствует сохранению его внешнего вида, поэтому рекомендуется выполнять ее регулярно.

i УВЕДОМЛЕНИЕ

Коррозионные вещества, такие как следы от насекомых, птичий помет, смола, дорожная и промышленная пыль, деготь, сажа, противогололедный реагент и т. д., могут причинить серьезный ущерб лакокрасочному покрытию, если они остаются на поверхности кузова долгое время. Воздействие высоких температур (например, прямых солнечных лучей) может усилить коррозионный эффект.

Во избежание повреждения лакокрасочного покрытия немедленно удалите с поверхности кузова любые агрессивные вещества, не дожидаясь полной мойки автомобиля.

Автомобиль следует мыть в затененном месте, избегая воздействия прямых солнечных лучей. Если автомобиль длительное время находился на солнце, перед мойкой следует переставить его в тень до полного остывания поверхности кузова.

Порядок мойки

1. Убедитесь в отсутствии на поверхности кузова листьев и птичьего помета.

Чтобы обеспечить чистоту и гладкость поверхности кузова, подобные загрязнения следует незамедлительно удалить и сразу же промыть поверхность чистой водой.

2. Тщательно промойте кузов чистой водой, чтобы удалить пыль.

Вмойте автомобиль водой с помощью мягкой щетки, губки или мягкой ткани.

3. Закончив мойку и ополаскивание, протрите кузов насухо с помощью специальной замшевой тряпки или мягкого махрового полотенца. Не следует оставлять автомобиль сохнуть естественным образом, поскольку это может привести к потускнению кузова и образованию разводов.

! ВНИМАНИЕ

- › Не используйте для мойки автомобиля кислотные, сильнощелочные или сильнодействующие химические чистящие средства. Длительное воздействие активных чистящих средств может вызвать серьезную коррозию лакокрасочного покрытия кузова и декоративных поверхностей, что негативно скажется на внешнем виде автомобиля.

Уход за кузовом

- › После мойки, а также после преодоления затопленных участков дороги, следует проверить исправность тормозной системы, слегка нажав на педаль тормоза.
- › В холодную погоду не следует промывать замочные скважины, зазоры дверей и тому подобные места во избежание обледенения уплотнителей или замочных скважин.
- › Во время мойки автомобиля запрещается открывать дверцу топливозаправочной горловины и крышку порта для зарядки для промывки их внутренней части.
- › Перед мойкой автомобиля всегда закрывайте окна и не направляйте струю воды под высоким давлением на края стекла. Это предотвратит деформацию и повреждение уплотнения из-за воздействия воды под высоким давлением и попадание воды внутрь автомобиля.

10

Полировка

Полировка способствует поддержанию внешнего вида автомобиля в хорошем состоянии. Для достижения наилучшего результата перед полировкой автомобиль следует тщательно вымыть.

В настоящее время существует множество типов полировки. Следует внимательно подходить к выбору, поскольку при использовании неподходящего типа полировки не только не будет обеспечена надлежащая защита кузова, но и возможно изменение цвета лакокрасочного покрытия.

Как правило, следует учитывать такие факторы, как особенности применения автомобильного воска, возраст автомобиля, цвет лакокрасочного покрытия и условия эксплуатации автомобиля. За подробной информацией обращайтесь в сервисный центр или к квалифицированному специалисту.

Восстановление лакокрасочного покрытия

Следует регулярно проверять кузов на наличие сколов и царапин. При обнаружении дефектов такого типа следует немедленно восстановить лакокрасочное покрытие, чтобы не допустить образования коррозии металла в местах дефектов.

Восстановить лакокрасочное покрытие можно только на небольших сколах и царапинах. Для ремонта повреждений большой площади обратитесь к специалистам.

Уход за матовыми лакокрасочными покрытиями

Если на Ваш автомобиль нанесен матовый лак, уход за ним и его эксплуатация осуществляются следующим образом:

- › Запрещается использовать для очистки автомобиля автоматические мойки с жесткими щетками: жесткие щетки могут повредить лакокрасочное покрытие. Рекомендуется мыть автомобиль вручную с помощью мягкой губки, нейтрального моющего средства и большого количества воды.
- › При очистке кузова его следует аккуратно протирать и ополаскивать, избегая чрезмерных усилий или трения поверхности, так как это может привести к повреждению матового покрытия и неравномерному блеску.
- › Частые мойки автомобиля в течение длительного времени могут привести к повышенному или неравномерному блеску лакокрасочного покрытия.
- › Избегайте мойки автомобиля под прямыми солнечными лучами.
- › Не используйте очистители краски, шлифовальные материалы или средства для полировки (например, полировочный воск) на лакокрасочном покрытии, так как это может повредить его.

- › Если Вы случайно нанесли автомобильный воск на лакокрасочное покрытие, немедленно удалите его с помощью средства для удаления силикона, осторожно надавливая и не прилагая чрезмерных усилий.
- › Не допускайте попадания на краску смолы, жира и других жирных веществ, так как они могут оставить следы.
- › Пятна смолы на автомобиле можно удалить с помощью средства для удаления смолы.
- › Такие загрязнения, как помет насекомых и птиц, необходимо своевременно удалять с автомобиля, либо размягчая их водой перед очисткой, либо тщательно промывая их с помощью водяного пистолета высокого давления. Если такая грязь прочно прилипла к кузову, можно распылить средство для удаления насекомых, а затем очистить его.

Проверка утечек жидкостей

Для обеспечения безопасности движения рекомендуется перед каждой поездкой проверять наличие под автомобилем следов утечки топлива, масла или других жидкостей. При обнаружении утечек немедленно обратитесь в сервисный центр для проведения диагностики и ремонта.

Уход за кузовом

Антикоррозийный воск для внутренних полостей

Антикоррозийная технология воскового покрытия полостей применяется для внутренних полостей автомобиля, таких как полости дверей, капота, порогов и т. д., и может эффективно изолировать воду и коррозионные вещества от контакта с металлом. Она используется для повышения прочности и усиления антикоррозийных свойств поверхностей и продления срока службы автомобиля.

При движении автомобиля в условиях высокой температуры или по ухабистым дорогам излишки желтого воска в полостях могут вытекать из дренажных отверстий, что является нормальным явлением. Подтеки можно удалить, протерев и ополоснув горячей водой с необходимым количеством имеющегося в продаже моющего средства.

⚠ ПРЕДУПРЕЖДЕНИЕ

Чистящие средства могут содержать вредные компоненты и представлять опасность для здоровья. Во время чистки салона рекомендуется открыть двери или окна автомобиля. Используйте только чистящие средства, предназначенные специально для автомобилей, и обращайтесь внимательно на указания на упаковке.

i УВЕДОМЛЕНИЕ

- › При чистке салона автомобиля не допускайте попадания воды или других жидкостей непосредственно в зазоры приборной панели и расположенные на полу или вблизи электрические устройства во избежание нарушений работы электросистемы.
- › Не мойте напольное покрытие автомобиля водой, это может привести к коррозии кузова.

Напольное покрытие

Регулярно очищайте напольное покрытие от пыли с помощью пылесоса. Накопление пыли может привести к ускоренному износу напольного покрытия.

Регулярная очистка с помощью моющего средства способствует поддержанию первоначальной чистоты напольного покрытия. Для очистки напольных покрытий используйте пенящиеся чистящие средства. По возможности избегайте намочания напольного покрытия. Не разбавляйте пенящиеся средства водой.

Текстильные материалы

Следует регулярно очищать текстильные элементы салона от пыли и загрязнений с помощью пылесоса.

В случае загрязнения ткани ее следует немедленно очистить во избежание дальнейшего распространения пятна. При очистке используйте приведенные ниже методы, чтобы аккуратно удалить как можно больше загрязнений, в зависимости от их состояния.

Жидкие пятна: аккуратно промокните остатки пятна бумажным полотенцем, позволяя пятну максимально впитаться в бумажное полотенце.

Сухие пятна: максимально удалите загрязнение, затем очистите пылесосом.

В зависимости от степени загрязнения, если требуется дополнительная очистка, воспользуйтесь следующим методом:

1. Смочите водой чистую белую хлопчатобумажную безворсовую ткань.

Уход за салоном

2. Отожмите ткань так, чтобы она стала слегка влажной (не мокрой).
3. Аккуратно протрите пятно от края к центру несколько раз, пока на ткани не останется следов от пятна.
4. Просушите естественным образом.

i УВЕДОМЛЕНИЕ

Если пятно сильно въелось, удалите его мягким нейтральным мыльным раствором или средством для чистки тканей, следуя инструкции к средству. После очистки повторите описанные выше действия, чтобы смыть излишки мыльного раствора или моющего средства с тканевого покрытия, затем дайте ему высохнуть естественным путем.

! ВНИМАНИЕ

- › Не соскабливайте и не удаляйте поверхностные загрязнения острыми предметами, это может повредить тканевое покрытие.
- › Не используйте сильные растворители, например, средства для очистки стекол.
- › Стойкие пятна, например, от моторного масла, бывает трудно удалить полностью, поэтому защищайте поверхности от таких пятен.

Кожаные поверхности

Регулярно удаляйте пыль и загрязнения с помощью пылесоса, особенно в местах швов и складок.

Кожаные поверхности можно очистить с помощью влажной мягкой тряпки, после чего отполировать с помощью сухого куска мягкой материи. Для более тщательной очистки можно использовать специальные чистящие средства для кожаных изделий.

После использования чистящего средства следует незамедлительно протереть кожаную поверхность с помощью сухой мягкой ткани. Не оставляйте тряпки, смоченные в чистящем средстве, в контакте с элементами салона. Некоторые моющие средства могут вызывать обесцвечивание материалов или разрушение волокон обивки.

Не используйте для очистки кожаных поверхностей жидкости, содержащие органические вещества, такие как спирт, а также бензин, кислотные или щелочные растворы.

Не используйте при очистке щетки, жесткие губки и другие инструменты с грубой поверхностью.

Не кладите силиконовые или гелевые подушки на кожаные поверхности, так как они могут привести к затвердеванию и растрескиванию кожи.

Искусственная замша

Регулярно удаляйте пыль с поверхности замшевого материала с помощью мягкой щетки, сухой ткани или пылесоса.

В случае появления пятен на поверхности замшевого материала соблюдайте следующие правила обработки:

- › Прежде чем удалить пятно, сначала удалите налет на пятне. Если на поверхности остались пятна от густых продуктов (например, йогурта, варенья и т. д.), удалите их скребком или жесткой пластиной. Для жидких пятен используйте белую впитывающую бумагу или губку.
- › Для протирки используйте чистую отжатую белую тряпку или губку.
- › При очистке не допускайте чрезмерного увлажнения поверхности искусственной замши. При необходимости несколько раз протрите поверхность тряпкой или губкой.
- › Отдельные пятна необходимо удалять немедленно. Во избежание дальнейшего распространения пятна протирайте его от краев к центру.
- › При протирке не надавливайте на поверхность, иначе пятно может стать шире или проникнуть вглубь материала.

- › При использовании чистящих средств не наносите их непосредственно на поверхность материала из искусственной замши.

Не используйте щелочные или спиртосодержащие чистящие средства на основе растворителей.

- › После полного высыхания материала из искусственной замши поверхность можно слегка почистить мягкой щеткой для ее восстановления.

Резиновые элементы

Под воздействием окружающей среды резиновые детали могут загрязняться и тускнеть. Следует регулярно обрабатывать их специальным средством для ухода за резиной, особенно те детали, которые подвержены трению.

Во избежание повреждений и возникновения шумов не следует обрабатывать резиновые уплотнители средствами, содержащими силикон. Используйте только воду и специализированные моющие средства.

Уход за салоном

Пластиковые элементы

i УВЕДОМЛЕНИЕ

Использование жидкостей, содержащих спирт или растворители (таких как нитрорастворители, средства для удаления пятен охлаждающей жидкости, средства на основе петролейного эфира, горючие вещества, парфюмерия и косметические средства, например, средства против загара или репелленты от комаров), может привести к повреждению поверхности пластиковых деталей. Их следует очищать с помощью мягкой ткани из микроволокна, слегка смоченной водой.

К пластиковым деталям относятся, в частности, следующие: стеклянные колпаки ламп, дефлекторы воздуховыпускных отверстий и окрашенные детали интерьера.

Стекла

Очистите внутреннюю и наружную поверхности оконных стекол средством для мытья окон, после чего вытрите насухо стекла и пластиковые поверхности с помощью мягкой ткани или бумажного полотенца.

⚠ ВНИМАНИЕ

Если заднее окно оснащено нагревательными нитями, чрезмерное усилие при протирке может вызвать их смещение или повреждение. Поэтому стекло следует протирать аккуратными движениями вдоль нагревательных нитей.

Ремень безопасности

› Загрязненный ремень безопасности можно очистить с помощью мыльного раствора средней температуры. Не следует использовать хлорсодержащие средства, красители и растворители, поскольку это может сократить срок службы ремня безопасности.

Перед поездкой ремни безопасности следует высушить на воздухе.

› Скапливание пыли на направляющем кольце ремня безопасности может замедлить его втягивание. В этом случае следует очистить внутреннюю поверхность направляющего кольца мыльным раствором средней температуры.

Меры по предотвращению коррозии

Факторы, влияющие на скорость образования коррозии

- › Накопление грязи, пыли или льда на нижней части кузова ускоряет коррозию.
- › Нарушение целостности лакокрасочного покрытия и других защитных покрытий из-за ударов гравия или мелких столкновений ускоряет коррозию.
- › В регионах с повышенной влажностью воздуха, а также в регионах, где температура воздуха не опускается ниже точки замерзания, коррозия происходит быстрее.
- › Промышленные выбросы, соленый воздух приморских районов и избыточное использование солей в дорожных реагентах также ускоряют процесс разрушения лакокрасочного покрытия и коррозии кузова автомобиля.
- › Повышенная температура ускоряет коррозию плохо вентилируемых деталей.

Защита автомобиля от коррозии

- › Паркуйте автомобиль в хорошо вентилируемом и сухом месте.
- › Поддерживайте автомобиль в чистоте, регулярно мойте его чистой холодной водой и нейтральными моющими средствами.

- › Регулярно проверяйте лакокрасочное покрытие на повреждения и как можно скорее устраняйте их.
- › Проверяйте нижнюю часть кузова на предмет скопления песка, грязи или льда и удаляйте их водой по мере необходимости.
- › Регулярно проверяйте внутреннюю часть автомобиля, чтобы убедиться, что под ковриками сухо и чисто. Будьте особенно осторожны при транспортировке химических веществ, моющих средств, удобрений, соли и т. д., используйте для этого подходящие контейнеры. Если обнаружены разливы или утечки, немедленно очистите их и обеспечьте сухость.
- › Поддерживайте чистоту дренажных отверстий в дверях, чтобы в них не скапливалась вода.
- › Если на поверхность кузова попали птичий помет, смола, насекомые, асфальт, цемент, промышленная пыль, каменноугольный деготь, бензин, бензол или другие подобные материалы, их следует очистить при первой же возможности.

Меры по предотвращению коррозии

- › Если Вам приходится часто совершать поездки по дорогам, где используется противогололедный реагент, по солонцово-солончаковой почве, по побережью и в других местах с высоким содержанием соли, следует своевременно смывать солевые отложения с нижней части автомобиля пресной водой и принять дополнительные меры по уходу, например установить защиту для ходовой части.
- › Если Вы часто ездите по гравийным дорогам, рекомендуем установить брызговики на колесные арки.

Длительное хранение автомобиля

Место стоянки необходимо выбирать таким образом, чтобы состояние автомобиля во время стоянки не ухудшалось, и обеспечивалась легкость последующего запуска двигателя. По возможности оставляйте автомобиль на крытой стоянке.

В случае необходимости парковки автомобиля на длительное время (более чем на месяц) проведите следующие подготовительные мероприятия:

- › Долейте топливо.
- › Тщательно вымойте и высушите кузов.
- › Уберите в салоне, чтобы в нем было чисто и сухо.
- › Выключите стояночный тормоз и застопорите колеса.
- › Приоткройте окна с одной стороны (при стоянке в помещении).
- › Отсоедините отрицательную клемму аккумулятора.
- › Подложите под щетки стеклоочистителей сложенные полотенца или ткань, чтобы они не касались стекла.
- › Обработайте все уплотнители дверей силиконовой смазкой, чтобы предотвратить их прилипание.
- › Накройте автомобиль чехлом из хлопчатобумажной ткани или иного дышащего материала. Воздухонепроницаемые материалы, такие как пластиковая пленка, накапливают влагу и могут повредить лакокрасочное покрытие кузова автомобиля.
- › Храните автомобиль в проветриваемом месте вдали от легковоспламеняющихся и взрывоопасных материалов.
- › Если время стоянки автомобиля превышает 7 дней, рекомендуется поддерживать зарядку тяговой аккумуляторной батареи на уровне от 40% до 60%, чтобы продлить срок службы аккумуляторных модулей.

При хранении без использования в течение более 3 месяцев необходимо полностью заряжать тяговую аккумуляторную батарею каждые 3 месяца, а затем разряжать до 40–60% во время движения. Это продлит срок службы аккумуляторных модулей.

Длительное хранение автомобиля

- › Из-за особенностей конструкции тяговой аккумуляторной батареи температура окружающей среды при хранении автомобиля не должна опускаться ниже -40°C . Для поддержания оптимального состояния тяговой аккумуляторной батареи рекомендуется соблюдать следующие температурные режимы хранения: от -20°C до 45°C при хранении в течение не более 3 месяцев; от 0°C до 45°C при хранении в течение не более 6 месяцев; от 0°C до 35°C при хранении в течение более 6 месяцев.
- › Длительное хранение с низким уровнем заряда может привести к чрезмерной разрядке тяговой аккумуляторной батареи, что станет причиной ухудшения ее характеристик и даже выхода из строя.

i УВЕДОМЛЕНИЕ

Рекомендуется проверять заряд тяговой аккумуляторной батареи каждый месяц. Если на комбинации приборов горит индикатор разряда тяговой аккумуляторной батареи, требуется немедленная зарядка.

Утилизация тяговой аккумуляторной батареи

При необходимости замены или утилизации тяговой аккумуляторной батареи обязательно проконсультируйтесь с сервисным центром в отношении требований к утилизации.

Утилизация тяговой аккумуляторной батареи ненадлежащим образом может привести к загрязнению окружающей среды или возникновению несчастных случаев.

⚠ ПРЕДУПРЕЖДЕНИЕ

- › Не продавайте, не передавайте и не модифицируйте тяговую аккумуляторную батарею.

Если тяговая аккумуляторная батарея используется вне автомобиля или каким-либо образом модернизируется, могут возникнуть аварийные ситуации, такие как поражение электрическим током, возгорание, задымление, утечка электролита и взрыв.

- › Не утилизируйте тяговую аккумуляторную батарею самостоятельно. В противном случае существует опасность загрязнения окружающей среды и вероятность поражения электрическим током.

- › В целях собственной безопасности ни при каких обстоятельствах не вскрывайте и не модифицируйте тяговую аккумуляторную батарею. При необходимости ремонта, демонтажа, замены или утилизации аккумуляторной батареи обратитесь в сервисный центр.

Техническое обслуживание автомобиля

Необходимость проведения технического обслуживания:

Техническое обслуживание позволит диагностировать текущее состояние Вашего автомобиля.

В процессе эксплуатации все детали автомобиля неизбежно подвергаются износу. Для гарантирования безопасности вождения автомобиля необходимо своевременно проходить плановые технические осмотры, надлежащим образом осуществлять обслуживание и ремонт. Это позволит Вашему автомобилю максимально долго сохранять свои эксплуатационные характеристики.

Прохождение технического обслуживания позволит Вам управлять автомобилем с большей уверенностью и спокойствием. При проведении технического обслуживания возможно оценить состояние и осуществить необходимый профилактический ремонт комплектующих и, тем самым, предотвратить возможные серьезные проблемы. Это позволит Вам уверенно пользоваться автомобилем до следующего планового посещения автосервиса.

Техническое обслуживание позволит Вам снизить затраты на эксплуатацию автомобиля.

Техническое обслуживание позволит Вам увеличить срок службы автомобиля.

Тормозные колодки, шины, а также и некоторые другие компоненты автомобиля в процессе работы подвергаются износу и утрачивают свои эксплуатационные качества.

Дальнейшее использование деталей и компонентов, достигших предела износа, может послужить причиной возникновения неисправностей и даже привести к ДТП. Поэтому необходимо своевременно проходить плановое техническое обслуживание.

Техническое обслуживание позволит Вам уменьшить количество проблем, связанных с ремонтом автомобиля.

Виды технического обслуживания автомобиля

Ежедневный осмотр и уход

При ежедневной эксплуатации автомобиля его владелец должен проводить осмотр и уход за автомобилем. Объем и периодичность осмотра и ухода за автомобилем определяется его владельцем на основании пробега автомобиля, времени эксплуатации, а также оценивая его состояние в процессе движения. Рекомендуется осмотр и уход за автомобилем производить перед поездкой на длительные расстояния, а также во время мойки или заправки автомобиля.

Техническое обслуживание автомобиля

Меры безопасности при подготовке и требования к месту проведения технического осмотра автомобиля:

Запрещается производить осмотр в тех местах, где при этом создается помехадвижению пешеходов или транспорта.

Не производите осмотр на наклонной местности, т.к. автомобиль может сдвинуться с места, что создаст опасностьполучения травмы. Во избежание случайного получения травмы начинайте осмотр только после полного прекращения вращения колес и остановки автомобиля на стояночный тормоз.

Меры безопасности при осмотре моторного отсека автомобиля:

Не производите осмотр при работающем двигателе — это очень опасно.

Запрещается производить осмотр при включенном зажигании — это может привести к травмам.

Во избежание ожога не прикасайтесь к выхлопной трубе и радиатору сразу после выключения двигателя.

Во избежание возгорания запрещается помещать посторонние предметы в моторный отсек, в особенности бумагу, ткань и прочие легковоспламеняющиеся материалы.

Во избежание возникновения неисправностей запрещается отсоединять шлангии провода.

Объекты проверки и порядок осмотра:

1. Откройте капот (отсек двигателя)
 - уровень тормозной жидкости
 - уровень масла в двигателе
 - уровень охлаждающей жидкости
 - уровень омывающей жидкости
2. Осмотр снаружи автомобиля
 - давление в шинах
 - трещины, повреждения шин
 - глубина протектора шин,
 - чрезмерный износ
 - загрязнения,повреждения осветительных приборов
3. На месте водителя
 - функционирование стояночного тормоза
 - работа двигателя
 - работа педали тормоза
 - подача омывающей жидкости
 - работа стеклоочистителей
 - работа системы освещения и указателей поворота
4. Во время движения
 - работа тормозной системы
 - работа двигателя на низкой скорости и при ускорении
 - проверка неисправностей, обнаруженных в предыдущий день

Техническое обслуживание автомобиля

Плановое техническое обслуживание автомобиля:

Владелец автомобиля должен проводить плановое техническое обслуживание автомобиля в строгом соответствии со сроками и в объеме, указанными в «Графике планового технического обслуживания», приведенном ниже в данной сервисной книжке.

Во избежание возникновения непредвиденного ущерба, а так же в целях сохранения гарантийного обслуживания автомобиля для прохождения планового технического обслуживания, обращайтесь только в сервисные центры Компании WEY.

После проведения планового технического обслуживания работники сервисного центра Компании WEY должны поставить соответствующую отметку в талоне технического обслуживания и заверить ее печатью сервисного центра Компании WEY.

График планового технического обслуживания

Двигатель E15BE											
Наименование	Месяцы	12	24	36	48	60	72	84	96	108	120
	(км) ×1000	10	25	40	55	70	85	100	115	130	145
Моторное масло*		3	3	3	3	3	3	3	3	3	3
Уплотнительная шайба сливной пробки масляного поддона*		3	3	3	3	3	3	3	3	3	3
Масляный фильтр*		3	3	3	3	3	3	3	3	3	3
Дроссельная заслонка			ч			ч			ч		ч
Свечи зажигания		Замена каждые 36 месяцев или 40,000 километров в зависимости от того, что наступит раньше									
Жидкость трансмиссии DHT*		Замена каждые 48 месяцев или 55,000 километров в зависимости от того, что наступит раньше									
Масло в заднем редукторе*		При нормальных условиях эксплуатации масло залито на весь срок службы. При эксплуатации в тяжёлых условиях (пыльные дороги, преодоление бродов, очень холодные или засолённые дороги, поездки на короткие расстояния, дождливая и снежная погода и т.д.). Замена каждые 48 месяцев или 55,000 километров в зависимости от того, что наступит раньше									
Крепление основных узлов и агрегатов		п	п	п	п	п	п	п	п	п	п
Состояние тормозных дисков и колодок		п	п	п	п	п	п	п	п	п	п
Давление в шинах и их износ		п	п	п	п	п	п	п	п	п	п
Перестановка колёс		3	3	3	3	3	3	3	3	3	3
Шарниры подвески, рулевого управления, приводов колёс, их пыльники, люфт ступичных подшипников		п	п	п	п	п	п	п	п	п	п
Элемент воздушного фильтра*		3	3	3	3	3	3	3	3	3	3
Фильтр салона*		3	3	3	3	3	3	3	3	3	3
Фильтр адсорбера паров топлива* (Чистка, замена при необходимости).				ч/з		ч/з		ч/з		ч/з	
Охлаждающая жидкость батареи и электросистемы		Замена каждые 48 месяцев или 55,000 километров в зависимости от того, что наступит раньше									
Охлаждающая жидкость двигателя		Замена каждые 48 месяцев или 55,000 километров в зависимости от того, что наступит раньше									
Тормозная жидкость		Замена каждые 24 месяца или 40,000 километров в зависимости от того, что наступит раньше									
Внешняя проверка чистоты радиатора охлаждения ДВС		п	п	п	п	п	п	п	п	п	п
Внешняя проверка чистоты радиатора интеркулера		п	п	п	п	п	п	п	п	п	п
Внешняя проверка чистоты радиатора охлаждения АКПП		п	п	п	п	п	п	п	п	п	п
Аккумуляторная батарея (Проверка заряда, герметичности, фиксации клемм)		п	п	п	п	п	п	п	п	п	п

График планового технического обслуживания

Проверка состояния корпуса высоковольтной батареи, шасси автомобиля и заднего подрамника на отсутствие коррозии, царапин, деформаций, повреждений, ослабленного крепежа)	п	п	п	п	п	п	п	п	п	п
Проверка состояния защитного покрытия нижней части батареи (царапины, коррозия, повреждения)	п	п	п	п	п	п	п	п	п	п
Высоковольтная система, разъёмы высокого и низкого напряжения проверка на отсутствие загрязнений, коррозии, повреждений и ослаблений	п	п	п	п	п	п	п	п	п	п
Проверка состояния силовой батареи (SOC, температура, напряжение ячеек, сопротивление изоляции высоковольтной батареи)	п	п	п	п	п	п	п	п	п	п
Панорамный люк*	С	С	п	п	п	п	п	п	п	п
Дренаж люка*	п	п	п	п	п	п	п	п	п	п
Проверка утечек (масло/вода)	п	п	п	п	п	п	п	п	п	п
Световые приборы, звуковой сигнал, стеклоочистители и омыватели	п	п	п	п	п	п	п	п	п	п
Крышка топливного бака, топливный бак, топливопроводы (Корректность фиксации трубок, отсутствие течей)	п	п	п	п	п	п	п	п	п	п
Осмотр ЛКП кузова на наличие повреждений и заполнение карты осмотра в сервисной книжке	п	п	п	п	п	п	п	п	п	п

Примечание:

П: означает Проверка

З: означает Замена

Ч: означает Чистка

С: означает Смазка

*: интервалы обслуживания должны быть уменьшены при эксплуатации в сложных условиях

График планового технического обслуживания

Пункты проверки технических жидкостей

1. Проверяйте уровень масла каждые 5000 км и, при уровне масла ниже отметки на щупе, добавляйте необходимое количество.
2. При использовании топлива ненадлежащего качества, свечи зажигания могут потребовать более частой замены. Если наблюдаются неравномерные обороты холостого хода, возможно свечи зажигания требуют очистки или замены.
3. Подушки безопасности являются компонентами безопасности, а также нестандартными компонентами и не требуют регулярного обслуживания. Если прошло более 10 лет с даты изготовления Вашего автомобиля, обратитесь в сервисный центр для проверки или замены системы.
4. Из-за различных конфигураций автомобиля некоторые элементы технического обслуживания могут быть неприменимы к приобретенному Вами автомобилю. Ориентируйтесь на фактическую сборку Вашего автомобиля.

Тяжелые условия эксплуатации

При эксплуатации авто в тяжелых условиях эксплуатации, следует сократить интервалы сервисного обслуживания до 7500 км.

Также рекомендуется производить проверку всех технических жидкостей каждые 1000–2000 км.

К тяжелым условиям эксплуатации относится следующее:

1. Поездки с высокими нагрузками.
2. Буксировка прицепа.
3. Эксплуатация автомобиля по пыльным дорогам и пересеченной местности (втч. шахтные/строительные площадки и грунтовые дороги).
4. Длительная работа двигателя на холостых оборотах или езда на малых оборотах на большие расстояния.
5. Частая эксплуатация на высоте выше 2 000 м над уровнем моря.
6. Частые поездки на расстояние менее 8 км.
7. Непрерывное движение на высокой скорости (более 70% от максимальной скорости автомобиля) более 2 часов.
8. Движение по ухабистым или залитым водой дорогам, холмистой или горной местности.

Программа «Помощь на дороге»

В любое время суток владелец автомобиля может позвонить по телефону информационного центра WEY (звонок бесплатный), и специалисты компании окажут помощь в кратчайшие сроки. Подробные условия и содержание программы Вы можете узнать на сайте компании:
<http://GWM-WEY.RU>.

Свидетельство о прохождении планового технического обслуживания

Первое техническое обслуживание по достижении 10 000 км пробега либо 12 месяцев, в зависимости от того, что наступит ранее. Далее, через каждые 15000 км пробега либо через каждые 12 месяцев эксплуатации, в зависимости от того, что наступит ранее, своевременно посещать сервисный центр Компании WEY для прохождения технического осмотра и обслуживания.

<p align="center">Отметка о плановом техническом обслуживании</p> <p>Дата текущего технического обслуживания:</p> <p>Пробег на момент текущего технического обслуживания:</p> <p>Пробег к моменту следующего технического обслуживания:</p> <p>Представитель сервисного центра:</p> <p>Печать сервисного центра:</p>

<p align="center">Отметка о плановом техническом обслуживании</p> <p>Дата текущего технического обслуживания:</p> <p>Пробег на момент текущего технического обслуживания:</p> <p>Пробег к моменту следующего технического обслуживания:</p> <p>Представитель сервисного центра:</p> <p>Печать сервисного центра:</p>

<p align="center">Отметка о плановом техническом обслуживании</p> <p>Дата текущего технического обслуживания:</p> <p>Пробег на момент текущего технического обслуживания:</p> <p>Пробег к моменту следующего технического обслуживания:</p> <p>Представитель сервисного центра:</p> <p>Печать сервисного центра:</p>

<p align="center">Отметка о плановом техническом обслуживании</p> <p>Дата текущего технического обслуживания:</p> <p>Пробег на момент текущего технического обслуживания:</p> <p>Пробег к моменту следующего технического обслуживания:</p> <p>Представитель сервисного центра:</p> <p>Печать сервисного центра:</p>

<p align="center">Отметка о плановом техническом обслуживании</p> <p>Дата текущего технического обслуживания:</p> <p>Пробег на момент текущего технического обслуживания:</p> <p>Пробег к моменту следующего технического обслуживания:</p> <p>Представитель сервисного центра:</p> <p>Печать сервисного центра:</p>

<p align="center">Отметка о плановом техническом обслуживании</p> <p>Дата текущего технического обслуживания:</p> <p>Пробег на момент текущего технического обслуживания:</p> <p>Пробег к моменту следующего технического обслуживания:</p> <p>Представитель сервисного центра:</p> <p>Печать сервисного центра:</p>

<p align="center">Отметка о плановом техническом обслуживании</p> <p>Дата текущего технического обслуживания:</p> <p>Пробег на момент текущего технического обслуживания:</p> <p>Пробег к моменту следующего технического обслуживания:</p> <p>Представитель сервисного центра:</p> <p>Печать сервисного центра:</p>

<p align="center">Отметка о плановом техническом обслуживании</p> <p>Дата текущего технического обслуживания:</p> <p>Пробег на момент текущего технического обслуживания:</p> <p>Пробег к моменту следующего технического обслуживания:</p> <p>Представитель сервисного центра:</p> <p>Печать сервисного центра:</p>

Свидетельство о прохождении планового технического обслуживания

Первое техническое обслуживание по достижении 10 000 км пробега либо 12 месяцев, в зависимости от того, что наступит ранее. Далее, через каждые 15000 км пробега либо через каждые 12 месяцев эксплуатации, в зависимости от того, что наступит ранее, своевременно посещать сервисный центр Компании WEY для прохождения технического осмотра и обслуживания.

Отметка о плановом техническом обслуживании

Дата текущего технического обслуживания:

Пробег на момент текущего технического обслуживания:

Пробег к моменту следующего технического обслуживания:

Представитель сервисного центра:

Печать сервисного центра:

Отметка о плановом техническом обслуживании

Дата текущего технического обслуживания:

Пробег на момент текущего технического обслуживания:

Пробег к моменту следующего технического обслуживания:

Представитель сервисного центра:

Печать сервисного центра:

Отметка о плановом техническом обслуживании

Дата текущего технического обслуживания:

Пробег на момент текущего технического обслуживания:

Пробег к моменту следующего технического обслуживания:

Представитель сервисного центра:

Печать сервисного центра:

Отметка о плановом техническом обслуживании

Дата текущего технического обслуживания:

Пробег на момент текущего технического обслуживания:

Пробег к моменту следующего технического обслуживания:

Представитель сервисного центра:

Печать сервисного центра:

Отметка о плановом техническом обслуживании

Дата текущего технического обслуживания:

Пробег на момент текущего технического обслуживания:

Пробег к моменту следующего технического обслуживания:

Представитель сервисного центра:

Печать сервисного центра:

Отметка о плановом техническом обслуживании

Дата текущего технического обслуживания:

Пробег на момент текущего технического обслуживания:

Пробег к моменту следующего технического обслуживания:

Представитель сервисного центра:

Печать сервисного центра:

Отметка о плановом техническом обслуживании

Дата текущего технического обслуживания:

Пробег на момент текущего технического обслуживания:

Пробег к моменту следующего технического обслуживания:

Представитель сервисного центра:

Печать сервисного центра:

Отметка о плановом техническом обслуживании

Дата текущего технического обслуживания:

Пробег на момент текущего технического обслуживания:

Пробег к моменту следующего технического обслуживания:

Представитель сервисного центра:

Печать сервисного центра:

Свидетельство о прохождении планового технического обслуживания

Первое техническое обслуживание по достижении 10 000 км пробега либо 12 месяцев, в зависимости от того, что наступит ранее. Далее, через каждые 15000 км пробега либо через каждые 12 месяцев эксплуатации, в зависимости от того, что наступит ранее, своевременно посещать сервисный центр Компании WEY для прохождения технического осмотра и обслуживания.

Отметка о плановом техническом обслуживании
Дата текущего технического обслуживания:
Пробег на момент текущего технического обслуживания:
Пробег к моменту следующего технического обслуживания:
Представитель сервисного центра:
Печать сервисного центра:

Отметка о плановом техническом обслуживании
Дата текущего технического обслуживания:
Пробег на момент текущего технического обслуживания:
Пробег к моменту следующего технического обслуживания:
Представитель сервисного центра:
Печать сервисного центра:

Отметка о плановом техническом обслуживании
Дата текущего технического обслуживания:
Пробег на момент текущего технического обслуживания:
Пробег к моменту следующего технического обслуживания:
Представитель сервисного центра:
Печать сервисного центра:

Отметка о плановом техническом обслуживании
Дата текущего технического обслуживания:
Пробег на момент текущего технического обслуживания:
Пробег к моменту следующего технического обслуживания:
Представитель сервисного центра:
Печать сервисного центра:

Отметка о плановом техническом обслуживании
Дата текущего технического обслуживания:
Пробег на момент текущего технического обслуживания:
Пробег к моменту следующего технического обслуживания:
Представитель сервисного центра:
Печать сервисного центра:

Отметка о плановом техническом обслуживании
Дата текущего технического обслуживания:
Пробег на момент текущего технического обслуживания:
Пробег к моменту следующего технического обслуживания:
Представитель сервисного центра:
Печать сервисного центра:

Отметка о плановом техническом обслуживании
Дата текущего технического обслуживания:
Пробег на момент текущего технического обслуживания:
Пробег к моменту следующего технического обслуживания:
Представитель сервисного центра:
Печать сервисного центра:

Отметка о плановом техническом обслуживании
Дата текущего технического обслуживания:
Пробег на момент текущего технического обслуживания:
Пробег к моменту следующего технического обслуживания:
Представитель сервисного центра:
Печать сервисного центра:

11

Гарантийное обслуживание

Сведения о гарантийных обязательствах	396
Осмотр кузова	401
Что необходимо знать о гарантии	404
Обязанности владельца автомобиля	409
Карточка замены одометра	410
Регистрационная карточка с информацией об автомобиле.....	413
Карточка регистрации смены владельца	417
Особые отметки.....	419
Предпродажная подготовка.....	420

Сведения о гарантийных обязательствах

Общие положения

Каждый новый автомобиль перед передачей его владельцу проходит предпродажную подготовку и проверку в соответствии с процедурой, определенной компанией WEY. Торговая организация обязана продать Вам автомобиль после проведения комплекса работ по предпродажной подготовке с обязательной отметкой в сервисной книжке.

Долговечность Вашего автомобиля будет всецело зависеть от своевременного обслуживания, предусмотренного сервисной книжкой.

Сведения о гарантийных обязательствах

Гарантийные обязательства, предоставляемые компанией WEY, распространяются на каждый автомобиль, купленный у уполномоченного Дилера и у ООО «ТЭНК Мотор Трейд Рус». Гарантийный период начинается с даты передачи нового автомобиля первому покупателю. В течение указанного ниже в каждом разделе срока или пробега любой уполномоченный Дилер компании WEY обязан отремонтировать или заменить неисправные части автомобиля, которые оговариваются в данном разделе, если причиной их неисправности, при условии надлежащего использования автомобиля, явились заводские дефекты (использование некачественных материалов при производстве автомобиля или нарушение технологии производства). Метод ремонта или замены определяются Дилером. Детали и узлы, заменённые по гарантии, становятся собственностью завода-изготовителя.

При установлении гарантии в виде срока, гарантийный период исчисляется с даты передачи нового автомобиля первому покупателю. Дата передачи нового автомобиля первому покупателю указывается в регистрационной карте автомобиля, приведенной в данной сервисной книжке.

При установлении гарантии в виде пробега, пробег определяется по показаниям одометра в день подачи рекламации по качеству. В случае выхода из строя одометра при условии невозможности определения пробега на дату подачи рекламации, пробег определяется для автомобилей, приобретенных для личных, семейных, домашних и иных нужд, не связанных с осуществлением предпринимательской деятельности из расчета 4000 км/месяц, а для автомобилей, приобретенных для осуществления предпринимательской деятельности из расчета 10 000 км/месяц. При выходе одометра из строя владелец автомобиля должен обратиться в сервисный центр компании WEY для замены одометра. Уполномоченный Дилер компании WEY должен внести отметки в «Карточку замены одометра», при-

Сведения о гарантийных обязательствах

веденную в данной сервисной книжке и поставить свою печать.

Срок службы автомобиля WEY составляет 6 лет.

ВНИМАНИЕ

Эксплуатация неисправного автомобиля строго запрещена!

Гарантия на новый автомобиль

Гарантия распространяется на части и компоненты каждого автомобиля, приобретенного у официального Дилера и у ООО «ТЭНК Мотор Трейд Рус», если обнаруженная неисправность была вызвана заводским дефектом (использованием некачественных материалов при производстве автомобиля или нарушением технологии производства).

Гарантийный период составляет 3 года или 150000 км пробега в зависимости от того, что наступит ранее (кроме гарантии на быстроизнашиваемые детали). Все обнаруженные или возникшие в результате эксплуатации автомобиля неисправности, попадающие под гарантию, будут устранены официальным Дилером Компании WEY.

Программа сервисной поддержки постгарантийного обслуживания

Компания ООО «ТЭНК Мотор Трейд Рус» предоставляет Вам дополнительную привилегию в виде сервисной поддержки постгарантийного обслуживания Вашего автомобиля WEY без дополнительных расходов с Вашей стороны. Постгарантийное обслуживание Вашего автомобиля WEY включает работы по ремонту и/или замене компонентов и агрегатов автомобиля (с учетом изложенных ограничений), и действует с момента окончания основной гарантии в течение 24 месяцев или по достижении пробега 150 000 км, а также включает работы по ремонту и/или замене компонентов электромотоцикла, таких как литиево-ионная тяговая батарея, электрический конвертер, приводной электромотор, на которые действует с окончания основной гарантии в течение 60 месяцев или по достижении общего пробега 150 000 км., в зависимости от того, что наступит ранее.

Внимание! В процессе эксплуатации допустима деградация тяговой батареи – это не свидетельствует о её неисправности. Деградация батареи электромотоцикла является естественным процессом и заключается в уменьшении объема заряда, который аккумуляторная батарея способна хранить и выдавать.

Сведения о гарантийных обязательствах

Предоставление настоящей программы не является продлением гарантии. Воспользоваться программой сервисной поддержки Вы можете в любом официальном дилерском центре WEY.

Гарантия на быстроизнашиваемые детали

Время/пробег (в зависимости от того, что наступит ранее)	Спецификация
1 месяц/1000 км	Щетки стеклоочистителя
2 месяца/3000 км	Лампочки (исключение: приборы, имеющие светодиодную подсветку, ксеноновые лампы), стекла
6 месяцев/5000 км	Элементы питания для пульта дистанционного управления, масляный фильтр, топливный фильтр, детали сцепления, свечи, тормозные колодки, тормозные диски, обычное реле (за исключением блока управления)
12 месяцев/20000 км	Аккумуляторные батареи (при надлежащей эксплуатации и отсутствии нештатного оборудования)
24 месяца/50000 км	Все хромированные детали автомобиля, а также детали, имеющие глянцевое металлизированное покрытие (нанесенные различными методами)
Гарантия не распространяется на	Шины, картриджи системы ароматизации воздуха, предохранители, фильтры (воздушный фильтр, фильтр кондиционера), коррозию элементов подвески и выхлопной системы

Сведения о гарантийных обязательствах

Гарантия на запасные части

Гарантийный срок на оригинальные запасные части

Все новые оригинальные запасные части, установленные на автомобили или проданные покупателям без установки официальными Дилерами, обеспечиваются гарантией продолжительностью 12 месяцев (кроме быстроизнашиваемых деталей), исчисляемой со дня их установки или со дня их продажи, без ограничения пробега (кроме дефектов, возникших по причине ненадлежащей эксплуатации или некорректной установки запасных частей). При этом, если оригинальная запасная часть была заменена в рамках гарантии на автомобиль, то для замененной запасной части срок гарантии заканчивается одновременно с гарантийным сроком на автомобиль. В случае, если производилась замена детали в рамках гарантии на оригинальную запасную часть, то её гарантийный срок заканчивается по истечении установленного гарантийного срока на оригинальную запасную часть.

Антикоррозийная гарантия на кузов и лакокрасочное покрытие

Гарантия на лакокрасочное покрытие

Гарантия на лакокрасочное покрытие распространяется на все окрашенные части кузова автомобиля (за исключением днища и выхлопной системы), если повреждения поверхности были вызваны заводскими дефектами (использование некачественных материалов или нарушение технологии производства). Гарантийный период на лакокрасочное покрытие составляет 36 месяцев или 150 000 км пробега при условии соблюдения владельцем рекомендаций по уходу за автомобилем, изложенных в Руководстве по эксплуатации.

Гарантия от сквозной коррозии

Гарантия от сквозной коррозии распространяется на все кузовные металлические панели в том случае, если причиной возникновения сквозной коррозии стало использование некачественных материалов или нарушение технологии производства. Гарантийный период против сквозной коррозии составляет 6 лет независимо от пробега.

Обязательным условием соблюдения гарантийных обязательств от сквозной коррозии является проведение ежегодного осмотра кузова во время посещения сервисных центров официальных Дилеров. При этом дилером должны быть сделаны соответствующие отметки в Сервисной книжке. В процессе осмотра автомобиля специалисты дилерской сети определяют состояние кузова и

Сведения о гарантийных обязательствах

необходимость выполнения соответствующих работ. Они информируют Владельца об обнаруженных дефектах, возникших вследствие внешнего воздействия (царапины, трещины и сколы краски), которые могут стать будущими очагами коррозии и вносят соответствующие отметки в Сервисную книжку.

Для сохранения права на гарантию от сквозной коррозии Владелец автомобиля должен в течение 3-х недель после осмотра, обратиться к специалистам кузовного ремонта официального Дилера для проведения за свой счет ремонта в соответствии с технологией, предписанной WEY, с использованием оригинальных деталей и материалов.

При несоблюдении данных предписаний Владелец автомобиля теряет право на гарантию от сквозной коррозии.

ВНИМАНИЕ

Термин «сквозная коррозия» означает наличие в кузове сквозного отверстия, образовавшегося в результате коррозии металла кузова, возникшей под защитным покрытием по причине исходного дефекта материала или изготовления. В определение «кузов» не включены колесные диски и такие части, как полированные декоративные детали, бамперы, молдинги и петли.

Осмотр кузова

Графическое изображение применимо ко всем моделям











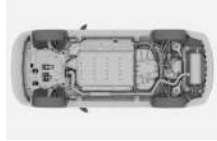

Пометки результата осмотра, используется соответствующий символ

● пескоструй, каменная крошка	■ поврежден кузов
○ вмятина, выпуклость	⚡ повреждено ЛКП
+ царапина	▶ повреждено днище автомобиля

Ежегодный осмотр кузова
Общее состояние автомобиля

отличное хорошее
 удовлетворительное плохое

Повреждения, выявленные ранее, устранены
 да нет

Комментарий

Дата _____

Показания одометра, км _____

печать и подпись сервисного центра

Графическое изображение применимо ко всем моделям











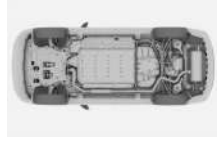

Пометки результата осмотра, используется соответствующий символ

● пескоструй, каменная крошка	■ поврежден кузов
○ вмятина, выпуклость	⚡ повреждено ЛКП
+ царапина	▶ повреждено днище автомобиля

Ежегодный осмотр кузова
Общее состояние автомобиля

отличное хорошее
 удовлетворительное плохое

Повреждения, выявленные ранее, устранены
 да нет

Комментарий

Дата _____

Показания одометра, км _____

печать и подпись сервисного центра

Осмотр кузова

Графическое изображение применимо ко всем моделям



Пометки результата осмотра, используется соответствующий символ

- пескоструй, каменная крошка
- вмятина, выпуклость
- + царапина
- поврежден кузов
- ⚡ повреждено ЛКП
- ▶ повреждено днище автомобиля

Ежегодный осмотр кузова

Общее состояние автомобиля

- отличное
- удовлетворительное
- хорошее
- плохое

Повреждения, выявленные ранее, устранены

- да
- нет

Комментарий

Дата

Показания одометра, км

печать и подпись сервисного центра

Графическое изображение применимо ко всем моделям



Пометки результата осмотра, используется соответствующий символ

- пескоструй, каменная крошка
- вмятина, выпуклость
- + царапина
- поврежден кузов
- ⚡ повреждено ЛКП
- ▶ повреждено днище автомобиля

Ежегодный осмотр кузова

Общее состояние автомобиля

- отличное
- удовлетворительное
- хорошее
- плохое

Повреждения, выявленные ранее, устранены

- да
- нет

Комментарий

Дата

Показания одометра, км

печать и подпись сервисного центра

Осмотр кузова

Графическое изображение применимо ко всем моделям



Пометки результата осмотра, используется соответствующий символ

- пескоструй, каменная крошка
- вмятина, выпуклость
- + царапина
- поврежден кузов
- ⚡ повреждено ЛКП
- ▶ повреждено днище автомобиля

Ежегодный осмотр кузова

Общее состояние автомобиля

- отличное
- удовлетворительное
- хорошее
- плохое

Повреждения, выявленные ранее, устранены

- да
- нет

Комментарий

Дата

Показания одометра, км

печать и подпись сервисного центра

Графическое изображение применимо ко всем моделям



Пометки результата осмотра, используется соответствующий символ

- пескоструй, каменная крошка
- вмятина, выпуклость
- + царапина
- поврежден кузов
- ⚡ повреждено ЛКП
- ▶ повреждено днище автомобиля

Ежегодный осмотр кузова

Общее состояние автомобиля

- отличное
- удовлетворительное
- хорошее
- плохое

Повреждения, выявленные ранее, устранены

- да
- нет

Комментарий

Дата

Показания одометра, км

печать и подпись сервисного центра

Что необходимо знать о гарантии

Шины

Гарантия на шины, первоначально установленные на новом автомобиле, предоставляется изготовителями шин.

Периодическое техническое обслуживание

Периодическое техническое обслуживание у официального Дилера является обязательным требованием предоставления гарантии и должно выполняться в соответствии с требованиями, определенными компанией WEY и указанными в данной сервисной книжке.

Оригинальные запасные части

Оригинальными запасными частями являются запасные части, прошедшие проверку качества, предоставляемые непосредственно или утвержденные компанией WEY. Применение только оригинальных запасных частей является строго обязательным из соображений безопасности и способствует снижению общих эксплуатационных затрат на автомобиль. Гарантия распространяется исключительно на оригинальные запасные части.

Изменение конструкции

Компания WEY оставляет за собой право проводить кампанию по отзыву автомобилей для обеспечения безопасности, вносить изменения в конструкцию и спецификации выпус-

каемых автомобилей или же изменения в уже проданные автомобили.

Гарантия не распространяется на недостатки, вызванные перечисленным ниже:

1. использование Автомобиля для непредусмотренных целей, например, гонок, ралли, испытаний на время, а также превышение полной разрешенной массы Автомобиля, использование прицепа без надлежащего оснащения и буксировку прицепа, превышающего допустимую массу;
2. дорожно-транспортные происшествия;
3. несвоевременное предоставление или не предоставление клиентом неисправного автомобиля для ремонта к авторизованному Дилеру, несмотря на указания контрольных систем автомобиля о необходимости посещения авторизованной сервисной станции Дилера;
4. до-/переоборудования автомобиля, внесения изменений в комплектацию автомобиля без получения предварительного согласия на это Компании WEY;
5. повреждения в результате движения автомобиля при недостатке эксплуатационных материалов (например, тормозной или охлаждающей жидкости,

Что необходимо знать о гарантии

- масла или смазки), в связи с несвоевременным обнаружением утечки или повышенного расхода, либо в результате применения не рекомендованных Компанией WEY эксплуатационных материалов и топлива;
6. отсутствие надлежащего технического обслуживания, как описано в «Сервисной книжке» и в «Руководстве по эксплуатации»;
 7. неквалифицированный ремонт или техническое обслуживание, ненадлежащий уход и хранение;
 8. изменения мощности или типа автомобиля;
 9. превышения допустимых значений нагрузки на ось, максимальной массы буксируемого груза;
 10. использования неподходящего топлива, заправочных жидкостей и масел;
 11. внешние воздействия (например, поцарапан кожаный руль), полученные при демонтаже без использования спец. инструмента, вмятины на коже от механического блокиратора рулевого управления, следы повреждения на деревянных элементах от удара или механического воздействия;
 12. на дефекты, неисправности или коррозию, возникшие в результате: воздействия кислот или щелочей; воздействия промышленных или химических выбросов, кислотных или щелочных загрязнений воздуха, растительного сока, продуктов жизнедеятельности птиц и животных, древесной смолы, солей (в т. ч. дорожной соли), противоледных реагентов, града, дождя, ветра и прочих природных явлений, воздействия гравия, камней, металлических частиц или других объектов;
 13. несоблюдения установленного регламента технического обслуживания в соответствии с указаниями сервисной книжки;
 14. использования автомобилей в качестве такси, службы доставки, учебных и т.п.;
 15. повреждения, вызванные использованием неоригинальных аксессуаров и запчастей (на неоригинальные запасные части (аксессуары) и повреждения, полученные в результате использования таких запасных частей (аксессуаров), гарантия не распространяется);
 16. операции, которые входят в предпродажную подготовку;
 17. нарушения правил ухода за автомобилем, приведенных в «Руководстве по эксплуатации» и в разделе «Обязанности владельца»;
 18. форс-мажорные обстоятельства (молнии, пожар, стихийные

Что необходимо знать о гарантии

- бедствия, землетрясения, военные действия, беспорядки, теракты и т. д.);
19. слабые посторонние звуки, шум, вибрацию, которые не влияют на характеристики и работоспособность автомобиля или его элементов. Образование масляных пятен в зонах сальников и уплотнений;
 20. естественный износ деталей внешней и внутренней отделки, лакокрасочного покрытия;
 21. любой косвенный ущерб: невозможность использования автомобиля, неудобства и финансовые убытки;
 22. автомобили, имеющие дефекты, о которых владелец был заранее уведомлен в письменном виде;
 23. не распространяется гарантия на конденсацию влаги в осветительных приборах, которая возникла в результате климатических и физических условий;
 24. посторонние звуки, неисправности и повреждения деталей подвески, рулевого управления, трансмиссии и других деталей, возникшие в результате управления автомобилем по неровному дорожному покрытию, сопряженного с ударными нагрузками на детали автомобиля в том числе, при эксплуатации по дорогам и улицам, которые не соответствуют требованиям к их эксплуатационному состоянию, в соответствии с действующим законодательством;
- Обратите также внимание на следующее:**
1. Техническое обслуживание автомобилей в период их эксплуатации, а также выполнение указанных ниже операций, устранение неполадок, ремонт и замена указанных ниже деталей, возникающих в результате ненадлежащего ухода за автомобилем, аварий, износа, воздействий внешних и иных факторов, не входит в гарантийные обязательства и производится для владельцев автомобилей за плату:
 - очистка топливной системы;
 - регулировка механизма сцепления;
 - регулировка углов установки колес;
 - компьютерная диагностика двигателя;
 - проведение работ по замене шин;
 - балансировка колес;
 - регулировка направления света фар;
- а также не входит в гарантийные обязательства и производится для владельцев автомобилей за плату: замена, ремонт или восстановление

Что необходимо знать о гарантии

расходных материалов, прочих элементов, используемых, либо подверженных износу и разрушению при нормальной эксплуатации, в том числе:

- фильтры;
- свечи зажигания и накаливания;
- форсунки впрыска;
- плавкие предохранители;
- приводные ремни;
- лампы и элементы выполняющие их функцию;
- щеточные узлы электродвигателей, генератора, стартера;
- тормозные колодки;
- масла;
- охлаждающая жидкость;
- жидкость для гидропривода сцепления и тормозов;
- консистентные смазки;
- электролит;
- хладагент;
- жидкость для омывателя стекол и фар;
- топливо;
- стекла;
- обивки салона и внутренняя отделка;
- детали с гальванопокрытием;
- амортизаторы;
- пружины;
- сидения;
- колесные диски, шины;
- щетки стеклоочистителей;
- тормозные соединения или колодки, диски;
- диски сцепления;
- резиновые части: шланги, ремни,

- уплотнители, патрубки, втулки стабилизатора, сайлент-блоки, манжеты, пыльники и др.
2. Гарантия производителя не распространяется на следующие категории транспортных средств: Автомобили специального назначения; Транспортное средство, используемое в качестве такси, в соревнованиях, испытаниях или для обучения вождению или используемое для аренды; Транспортное средство, переоборудованное и модифицированное без одобрения Изготовителя и не соответствующее сертификату одобрения типа транспортного средства (ОТТС); Транспортное средство, принадлежащее юридическому лицу и используемое вне дорог общего пользования.
 3. Регулировочные, контрольно-диагностические работы производятся за счет владельца автомобиля.
 4. Гарантийное обслуживание автомобилей осуществляется в случае надлежащего исполнения его владельцем обязанностей, указанных в разделе «ОБЯЗАННОСТИ ВЛАДЕЛЬЦА АВТОМОБИЛЯ».
 5. Расходы по доставке транспортного средства, при отсутствии возможности доступа к автомобилю эвакуатора, в частности, по причине отсутствия автомобильной дороги и/или

Что необходимо знать о гарантии

дороги с твердым покрытием, а также расходы по доставке ж/д транспортом, с преодолением водной преграды (паром), авиадоставке и доставке специальной техникой повышенной проходимости, оплачиваются непосредственно Владелец (доверенным лицом) исполнителю услуг по доставке.

Обязанности владельца автомобиля

Владелец автомобиля обязан:

1. Соблюдать рекомендации по эксплуатации и обслуживанию автомобиля, изложенные в данной сервисной книжке и в «Руководстве по эксплуатации».
2. Для выполнения гарантийного ремонта предоставить автомобиль официальному Дилеру.
3. Проводить техническое обслуживание автомобиля в соответствии с требованиями, изложенными в разделе «Техническое обслуживание» данной сервисной книжки. Сохранить отметки о прохождении технических обслуживаний автомобиля на случай, если они потребуются Дилеру. Гарантия на запасные части распространяются только при наличии соответствующих документов на их установку.
4. Внимательно следовать всем рекомендациям, указанным в «Руководстве по эксплуатации»;
5. Регулярно мыть автомобиль и обрабатывать кузов защитными средствами;
6. При обнаружении на кузове отложенной дорожной соли, песка, асфальта, гудрона, смолы деревьев и прочих веществ, способных повредить лакокрасочное покрытие, немедленно удалить их, своевременно и за свой счет устранить любые вышеперечисленные повреждения лакокрасочного покрытия кузова.
7. При смене владельца автомобиля, а также при изменении информации об автомобиле и/или о его владельце, незамедлительно обратиться к уполномоченному дилеру Компании WEY для регистрации указанной информации в Карточке регистрации смены владельца, приведенной в данной сервисной книжке.

Карточка замены одометра

Карточка замены одометра

В случае неисправности одометра просим Вас обращаться в сервисные центры Компании WEY для его замены.

Отметка о замене одометра

Дата замены:

Показания старого одометра (км):

Показания нового одометра (км):

Наименование сервисного центра:

Печать сервисного центра:

Карточка замены одометра

Карточка замены одометра

В случае неисправности одометра просим Вас обращаться в сервисные центры Компании WEY для его замены.

Отметка о замене одометра

Дата замены:

Показания старого одометра (км):

Показания нового одометра (км):

Наименование сервисного центра:

Печать сервисного центра:



Регистрационная карточка с информацией об автомобиле

Первый экземпляр хранится у дилера

Информация о владельце

ФИО владельца/наименование компании:

Номер паспорта/регистрационный номер компании:

Городской телефон:

Мобильный телефон:

E-mail:

Почтовый индекс:

Полный адрес:

Информация об автомобиле:

Модель:

Идентификационный номер (VIN-код):

Номер двигателя / модель электродвигателя:

Цвет:

Комплектация:

Дата выпуска:

Дата передачи автомобиля:

Подпись дилера

Подпись владельца:

Подпись/печать

Подпись/печать

Дата:

Дата:



Регистрационная карточка с информацией об автомобиле

Второй экземпляр хранится в руководстве

Информация о владельце

ФИО владельца/наименование компании:

Номер паспорта/регистрационный номер компании:

Городской телефон:

Мобильный телефон:

E-mail:

Почтовый индекс:

Полный адрес:

Информация об автомобиле:

Модель:

Идентификационный номер (VIN-код):

Номер двигателя / модель электродвигателя:

Цвет:

Комплектация:

Дата выпуска:

Дата передачи автомобиля:

Подпись дилера

Подпись владельца:

Подпись/печать

Подпись/печать

Дата:

Дата:





Карточка регистрации смены владельца

Информация о новом владельце

ФИО владельца/наименование компании:

Номер паспорта/регистрационный номер компании:

Городской телефон:

Мобильный телефон:

E-mail:

Почтовый индекс:

Полный адрес:

Информация об автомобиле:

Модель:

Идентификационный номер (VIN-код):

Номер двигателя:

Цвет:

Номерной знак:

Пробег:

Смена владельца

Изменение почтового адреса

Дополнительно выдано

Подпись владельца

Подпись представителя сервисного центра:

Подпись прежнего
владельца:

Сервисный центр
(печать):

Подпись нового
владельца:

Дата: год месяц число

Дата: год месяц число

Карточка регистрации смены владельца

Информация о новом владельце

ФИО владельца/наименование компании:

Номер паспорта/регистрационный номер компании:

Городской телефон:

Мобильный телефон:

E-mail:

Почтовый индекс:

Полный адрес:

Информация об автомобиле:

Модель:

Идентификационный номер (VIN-код):

Номер двигателя:

Цвет:

Номерной знак:

Пробег:

Смена владельца

Изменение почтового адреса

Дополнительно выдано

Подпись владельца

Подпись представителя сервисного центра:

Подпись прежнего
владельца:

Сервисный центр
(печать):

Подпись нового
владельца:

Дата: год месяц число

Дата: год месяц число

Предпродажная подготовка

Перед передачей автомобиля владельцу была выполнена предпродажная подготовка.

Печать и подпись официального
дилера Компании WEY

12

Технические данные

Идентификационный номер транспортного средства ...	422
E15BE Номер двигателя	423
Параметры автомобиля....	424
Динамические характеристики.....	425
Параметры шасси.....	427
Параметры масел и жидкостей.....	430
Параметры сидений	432

Идентификационный номер транспортного средства

Идентификационный номер транспортного средства (VIN) — это уникальный идентификационный код автомобиля, который нанесен в следующих местах:

- › На штампованном элементе слева в нижней части ветрового стекла.

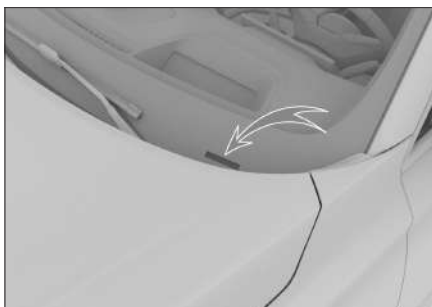

- › На табличке с указанием данных автомобиля под замком на центральной стойке кузова справа.

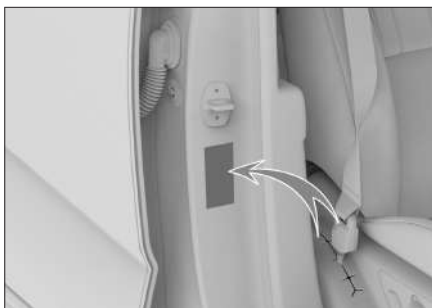

- › На передней поперечине правого переднего сиденья. Чтобы увидеть его, сначала следует переместить правое переднее сиденье в крайнее заднее положение, а затем поднять опору для ног максимально вверх.

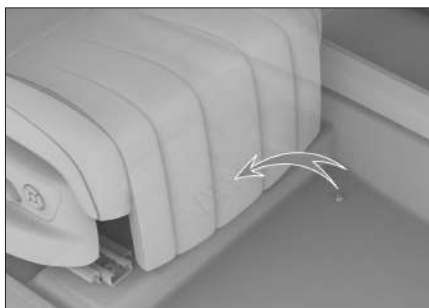

i УВЕДОМЛЕНИЕ

Информацию об идентификационном номере автомобиля можно считать из электронного блока управления, подключив диагностический сканер к диагностическому разъему.

E15BE Номер двигателя



EFFC496ECE7

Номер двигателя выгравирован на блоке цилиндров в месте, показанном на рисунке.

i УВЕДОМЛЕНИЕ

Для удобства на крышке головки блока цилиндров закреплена табличка с указанием модели и номера двигателя.

Параметры автомобиля

Дополнительная основная информация, такая, как идентификационный номер, коммерческое наименование, категория транспортного средства, год изготовления, экологический класс, допустимая максимальная масса транспортного средства и другие параметры указываются в паспорте транспортного средства.

ВНИМАНИЕ

Все параметры, указанные в настоящем руководстве, за исключением специально отмеченных или отдельно перечисленных, относятся к моделям в стандартной комплектации. Некоторые параметры автомобилей со специальным оборудованием и автомобилей, произведенных для других стран, могут отличаться от указанных. Следует ориентироваться на параметры, указанные в документах, поставляемых вместе с автомобилем.

Динамические характеристики

Двигатель

Двигатель E15BE

Параметр	Данные
Тип двигателя	Бензиновый двигатель с турбонаддувом
Максимальная полезная мощность при скорости вращения двигателя (кВт при об/мин)	110 при 5500–6000
Максимальный полезный крутящий момент при скорости вращения двигателя (Н·м при об/мин)	220 при 1500–4000
Максимальный преодолеваемый подъем (%)	60

Приводной электродвигатель

Модель	Тип	Номинальная мощность при скорости вращения двигателя / крутящем моменте (кВт при об/мин / Н·м)	Максимальная мощность при скорости вращения двигателя / крутящем моменте (кВт при об/мин / Н·м)
TZ220XS003 (передний)	Синхронный электродвигатель с постоянными магнитами	70 при 4800 / 138	130 при 14 500 / 300
TZ220XS000 (задний)	Синхронный электродвигатель с постоянными магнитами	80 при 4450 / 175	220 при 16 000 / 410

Динамические характеристики

Тяговая аккумуляторная батарея

Модель	Тип	Номинальное напряжение (В)	Номинальная емкость (А·ч)	Рабочая температура (°С)
PE373114A	Никель-кобальт-марганцевая литиевая батарея	373,32	114	от -30 до 55

Параметры шасси

Технические характеристики шин

Параметр		Данные
Спецификация		255/50 R20 109V, 265/45 R21 108V
Давление в шинах		См. наклейку с указанием давления в шинах на средней стойке со стороны двери водителя
Цепи противоскольжения	Спецификация	Цепь противоскользящая из полиуретана TPU модели T140 (для шин 255/50 R20 109V)
	Место установки	Задние колеса

Параметры колес

Параметр		Данные
Параметры динамической балансировки	Односторонняя (г)	≤ 8
	Двусторонняя (суммарно) (г)	≤ 15

Параметры шасси

Параметр		Данные	
Углы установки колес	Задние колеса	Развал задних колес	$-64' \pm 30'$ (боковое отклонение $\leq 30'$)
		Схождение задних колес	$9' \pm 5'$ (боковое отклонение $\leq 5'$)
	Передние колеса	Угол продольного наклона шкворня	$7,2^\circ \pm 45'$ (боковое отклонение $\leq 45'$)
		Развал передних колес	$-0' \pm 45'$ (боковое отклонение $\leq 45'$)
		Схождение передних колес (с одной стороны)	$0^\circ \pm 2'$ (боковое отклонение $\leq 2'$)
		Угол поперечного наклона шкворня	$12,44^\circ$ (справочное значение)

Параметры тормозной системы

Параметр		Данные
Педаля тормоза	Свободный ход (мм)	4-7
Передние тормозные колодки (фрикционная накладка)	Минимально допустимая толщина (мм)	2
Задние тормозные колодки (фрикционная накладка)	Минимально допустимая толщина (мм)	2
Передний тормозной диск	Минимально допустимая толщина (мм)	28

Параметры шасси

Параметр		Данные
Задний тормозной диск	Минимально допустимая толщина (мм)	20

Параметры масел и жидкостей

Моторное масло

Спецификация моторного масла E15BE

Для обеспечения работоспособности и долговечности двигателя следует использовать рекомендованное заводом-изготовителем полностью синтетическое моторное масло SP 0W-20. Если оригинальное моторное масло невозможно приобрести в конкретном регионе, рекомендуется использовать следующие моторные масла:

- › Если Вы выбираете масло стандарта API (Американский институт нефти), используйте полностью синтетическое моторное масло SP 0W-20 со средней и низкой зольностью.
- › Если предпочтительными являются масла стандарта ACEA (Европейская ассоциация автопроизводителей), используйте полностью синтетическое моторное масло C5 0W-20.

Объем моторного масла

Модель двигателя	Объем (л) (справочное значение)	
	При замене моторного масла и масляного фильтра	При замене только моторного масла
E15BE	4,0 ± 0,1	3,7 ± 0,1

Прочие масла и жидкости

Типы смазочных материалов и технических жидкостей	Спецификация	Объем (л) (справочное значение)
Масло для коробки передач (DHT)	DHTF 2	2,3 ± 0,1
Масло для редуктора заднего моста	ВОТ 352 В1 ВЕV	0,86
Охлаждающая жидкость (система охлаждения двигателя)	Этиленгликоль-35 (кроме регионов с очень холодным климатом) Этиленгликоль-45 (для регионов с очень холодным климатом)	10,9 ± 0,3

Параметры масел и жидкостей

Типы смазочных материалов и технических жидкостей	Спецификация	Объем (л) (справочное значение)
Охлаждающая жидкость (система электропривода)	Этиленгликоль-35 (кроме регионов с очень холодным климатом) Этиленгликоль-45 (для регионов с очень холодным климатом)	12,2 ± 0,3
Тормозная жидкость	DOT4	1,08 ± 0,1
Стеклоомывающая жидкость	--	4,6 ± 0,1

i УВЕДОМЛЕНИЕ

Параметры объема масла в приведенной выше таблице являются только расчетными значениями, фактический объем заправки может незначительно отличаться из-за таких факторов, как особенности продукции, оборудование и климат.

Параметры сидений

Параметр		Данные
Конструктивное положение направляющих сиденья водителя		40 мм вперед от крайнего заднего положения
Конструктивное положение направляющих сиденья переднего пассажира		20 мм вперед от крайнего заднего положения
Конструктивное положение направляющих сиденья заднего ряда		Крайнее заднее положение
Конструктивный угол наклона спинки сиденья	Передние сиденья	22°
	Сиденья второго ряда	25°
	Сиденья третьего ряда	25°
Стандартный угол наклона спинки	Передние сиденья	22°
	Сиденья второго ряда	25°
	Сиденья третьего ряда	25°